

# IRWIN<sup>®</sup> TOOLS

## ΚΑΤΑΛΟΓΟΣ 2019-2020



WISE-GRIP<sup>®</sup>

JACK<sup>®</sup>

QUICK-GRIP<sup>®</sup>

Record<sup>®</sup>

Marples<sup>®</sup>

joran<sup>®</sup>

# ΟΡΟΣΗΜΑ ΚΑΙΝΟΤΟΜΙΑΣ

1885

Δίπλωμα ευρεσιτεχνίας για τα ελκαιοειδές τρυπάνι της IRWIN®  
Ο Auger Charles ιδρύει την IRWIN® Auger Bit Co



1828

MARPLES®  
Καλέμια

1890

Οφιοειδή τρυπάνια με συμπαγές κέντρο



1914

HANSON®  
Σπειροτόμοι & βιβολόγοι



1924

WISE-GRIP®  
Πένσες συγκράτησης



1954

SPEEDBOR®  
Ξαλουρηγικά τρυπάνια, Φτερού



1972

UNIBIT®  
Κωνικές φρέζες βαθμιαίας κοπής



2004

Διμεταλλικές λάμες



2006

Blue Groove 6X  
Τρυπάνια ξύλου



2009

QUICK-GRIP®  
Σφιγκτήρες



2011

WISE-GRIP®  
Γκαζοτνάβιες



2012

WISE-GRIP®  
Πένσες ταχείας απεμπλοκής  
MARPLES®  
Καλέμια



2014

JACK®  
Ευρεία ποικιλία χειροπρίονων  
MARPLES®  
& WELDTec  
Δίσκοι κοπής



2015

IMPACT  
Μύτες κρουστικών κατασβιδιών  
WISE-GRIP®  
Πένσες υψηλών επιδόσεων



2016

RECORD®  
Ταχείας ρύθμισης μέγγενες



2017

Πολυκατασβίδια και εργαλειοθήκες



## Η ΙΣΤΟΡΙΑ ΤΗΣ IRWIN

Η Irwin Tools έχοντας διανύσει έναν και πλέον αιώνα ζωής, διαθέτει ένα μακρύ και πλούσιο παρελθόν, συνιφασμένο με την ιστορία ενός νέου φιλόδοξου έθνους. Το 1885, ο Charles Irwin κατοχυρώνει την πατέντα του οφιοειδούς τρυπανιού και μαζί με τέσσερις συνεργάτες του ιδρύει την IRWIN Auger Bit Company. Το 1924, ο William Petersen εφευρίσκει και κατοχυρώνει την πατέντα των πενσών VISE-GRIP®. Μέσω της καινοτομίας και μιας σειράς εξαγορών αυτές οι δύο εταιρίες ενώθηκαν πλέον για να αποτελέσουν την IRWIN Tools. Η IRWIN Tools δραστηριοποιείται στην κατασκευή και τη διανομή ευρείας ποικιλίας εργαλείων χειρός και ηλεκτρικών εργαλείων και εξαρτημάτων, στα οποία συμπεριλαμβάνονται τα χειροπρίονα JACK®, τα εργαλεία συγκράτησης & ασφάλισης RECORD®, οι πένσες και τα κλειδιά VISE-GRIP®, τα τρυπάνια JORAN® τα εργαλεία συγκράτησης (σφιγκτήρες) QUICK-GRIP®, τα καλέμια και τα άλλα ξυλουργικά εργαλεία της MARPLES®, καθώς και τα τρυπάνια της UNIBIT®.

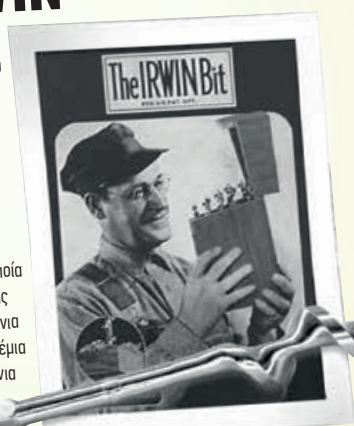

## irwin® καινοτομία

Η καινοτομία είναι το σήμα κατατεθέν της IRWIN®. Για περισσότερα από 100 χρόνια, η ιδέα της καινοτομίας έχει σφυρηλατήσει την κουλτούρα της εταιρίας μας και εξακολουθεί να αποτελεί κίνητρο μας σε ό,τι κάνουμε. Εξ αρχής, από το 1885, με το πρώτο οφιοειδές τρυπάνι της IRWIN® και προϊόντος του χρόνου, με την εισαγωγή των εργαλείων συγκράτησης και ασφάλισης Vise-Grip® έως τα επίπεδα τρυπάνια Blue Groove και τις μπάρες συγκράτησης Quick-Grip®, η IRWIN® υπήρξε πρωτοπόρος του τομέα, δημιουργώντας ολοένα καλύτερα εργαλεία με ολοένα καλύτερους τρόπους. Το εντυπωσιακό ιστορικό των επιτυχιών μας στην ανάπτυξη νέων εργαλείων οφείλεται στο πάθος μας να κατανοούμε τις ανάγκες των κύριων χρηστών των προϊόντων μας, οι οποίοι δεν είναι άλλοι από τους επαγγελματίες τεχνίτες, δηλαδή τους ίδιους τους μάστορες. Αυτή μας η αφοσίωση στη βελτίωση των προϊόντων ξεκινάει από το πεδίο με την παρουσία ομάδων εξειδικευμένων τελικών χρηστών της IRWIN® στους χώρους εργασίας. Εκεί η ομάδα των ειδικών για κάθε προϊόν της IRWIN® μαθαίνει από πρώτο χέρι τις βελτιώσεις που χρειάζονται τα προϊόντα μας και τον τρόπο, με τον οποίο πρέπει να τις επιφέρουμε, ώστε να καλύψουμε τις ανάγκες των επαγγελματιών, προκειμένου να κάνουν τη δουλειά τους πιο εύκολα και πιο παραγωγικά. Η γνώση αυτή, η οποία αποκτήθηκε με πολύ κόπο, αποτελεί τον θεμελιώδη κανόνα για όλους εμάς, τους μηχανικούς, τους εργαζόμενους στην παραγωγή και τους πωλητές και της IRWIN®, στη διαδικασία ανάπτυξης μοναδικών προϊόντων προκειμένου να προμηθεύουμε πάντα την αγορά με ά,τι πιο σύγχρονο και αποδοτικό. Με ένα παγκόσμιο πλέον δίκτυο εγκαταστάσεων παραγωγής υψηλών προδιαγραφών και σε συνεργασία με τους καλύτερους εμπόρους λιανικής σε ολόκληρο τον κόσμο, η IRWIN® εξακολουθεί να αποτελεί πρότυπο σε όλους τους τομείς δραστηριοποίησής της. Από την έρευνα αγοράς και τη συλλογή πληροφοριών για την βελτίωση των προϊόντων μας, έως την ανάπτυξη νέων προϊόντων και τη διανομή και τη χρήση τους στο πεδίο, είμαστε απόλυτα αφοσιωμένοι στην παροχή ποιοτικών εργαλείων, τα οποία ανταποκρίνονται και στις πιο υψηλές απαιτήσεις των πιο δύσκολων πελατών μας - των επαγγελματιών τεχνιτών μας.



# Κέντρο Εκπαίδευσης IRWIN®

Η IRWIN® είναι πιστά αφοσιωμένη στην ανάπτυξη εργαλείων που κάνουν σωστά τη δουλειά τους. Η δέσμευσή μας υπερβαίνει την ευρεία ποικιλία των καινοτόμων προϊόντων της IRWIN®, επεκτεινόμενη στους υπαλλήλους και τους πελάτες μας. Επιμένουμε να προσφέρουμε τις καλύτερες ευκαιρίες επαγγελματικής σταδιοδρομίας και επιχειρηματικής ανάπτυξης στον τομέα της δραστηριοποίησής μας, μέσω πολλών και ποικίλων εκπαιδευτικών προγραμμάτων επί των προϊόντων μας.

## ΠΡΟΓΡΑΜΜΑ ΕΚΠΑΙΔΕΥΣΗΣ ΣΤΑ ΠΡΟΪΟΝΤΑ ΜΑΣ

Το Κέντρο εκπαίδευσης της IRWIN® είναι μια άρτια τεχνολογικά εξοπλισμένη εγκατάσταση, αφιερωμένη στην εκπαίδευση σχετικά με την ανάπτυξη των προϊόντων της IRWIN®.

Οι εργαζόμενοι στην IRWIN® συμμετέχουν σε εκπαιδευτικά προγράμματα, διάρκειας πολλών ημερών, τα οποία διεξάγονται από εξαιρετικά καταρτισμένους εκπαιδευτές, προκειμένου να επεκτείνουν τη γνώση του προσωπικού στα εργαλεία χειρός και τα εξαρτήματα ηλεκτρικών εργαλείων της IRWIN®. Τα σεμινάρια αυτά περιλαμβάνουν και πρακτική άσκηση, η οποία ξεκινά από την εισαγωγή και τις βασικές γνώσεις έως την εξειδικευμένη κατάρτιση σχετικά με την αξιολόγηση των χώρων εργασίας, τις φάσεις κατασκευής, τη δοκιμή των εργαλείων στο εργαστήριο αλλά και την πραγματική χρήση τους στους χώρους εργασίας.



# Κέντρα τεχνολογίας & έρευνας της IRWIN®

Η IRWIN® παράγει υψηλής ποιότητας, καινοτόμα εργαλεία εδώ και περισσότερα από εκατό χρόνια. Η εμπειρία και η γνώση μας στο σχεδιασμό και την κατασκευή των προϊόντων της IRWIN® βασίζεται στις εξαντλητικές δοκιμές και τον ενδεδειγμένο έλεγχο έτσι, ώστε να είμαστε πάντα σε θέση να προσφέρουμε τα καλύτερα προϊόντα. Για το λόγο αυτόν, φροντίσαμε να διαθέτουμε τα κατάλληλα κέντρα τεχνολογίας, έρευνας και δοκιμών σε διάφορα μέρη του κόσμου. Τα εξειδικευμένα κέντρα μας χρησιμοποιούν την πιο προηγμένη τεχνολογία και τις πλέον ενδεδειγμένες δοκιμαστικές μεθόδους για κάθε εργαλείο μας.



# Νέα προϊόντα της IRWIN®



**ΠΕΡΙΕΧΟΜΕΝΑ**

## ΕΡΓΑΛΕΙΑ ΧΕΙΡΟΣ

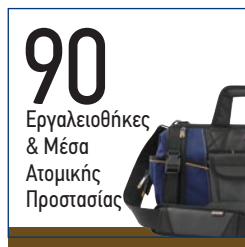

## ΕΞΑΡΤΗΜΑΤΑ ΗΛΕΚΤΡΙΚΩΝ ΕΡΓΑΛΕΙΩΝ

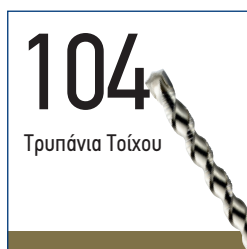

**IRWIN®**



## WISE-GRIP®

Η πένσα συγκράτησης Vise-Grip® εφευρέθηκε το 1924 από έναν σιδερά, σε μια κωμόπολη του DeWitt, στη Νεμπράσκα των ΗΠΑ. Ο William Petersen ήταν Δανός μετανάστης, ο οποίος εφύρε την πρώτη πένσα συγκράτησης στο σιδηρουργείο του και άρχισε να την πουλά, από την καρότσα του αυτοκινήτου του, σε αγρότες και κατοίκους των γύρω πόλεων. Κατοχύρωσε την πατέντα της ιδέας του και την ονόμασε VISE-GRIP®. Έκτοτε, η VISE-GRIP® έτυχε παγκόσμιας αναγνώρισης ως η πρώτη επιλογή για πένσα συγκράτησης. Η καινοτομία και η ποιότητα είναι οι θεμελιώδεις αξίες της VISE-GRIP®.

Με αποδεδειγμένη απόδοση σε κάθε χρήση, οι πένσες αυτές αποτελούν την πρώτη επιλογή των μαστόρων, έχοντας δημιουργήσει μια παράδοση που μεταδίδεται από γενιά σε γενιά. Η οικογένεια προϊόντων VISE-GRIP® της IRWIN® προσφέρει μια πλήρη γκάμα πενσών συγκράτησης, γκαζοσταναλιών υδραυλικού, κοπτικών και VDE πενσών ηλεκτρολόγου. Οι πένσες και τα κλειδιά VISE-GRIP® της IRWIN® εξακολουθούν να θέτουν το πρότυπο αξιοπιστίας, ποιότητας και καινοτομίας στο παρόν και το μέλλον. Κάθε φορά που υπάρχει ανάγκη για ποιοτικά εργαλεία, οι επαγγελματίες επιλέγουν τα VISE-GRIP® της IRWIN®.



## Record®

Το εργοστάσιο των εργαλείων της Record ιδρύθηκε το 1898 στο Νότιο Yorkshire του Sheffield, στο Ηνωμένο Βασίλειο και έμελλε να γίνει γρήγορα γνωστό σε ολόκληρο τον κόσμο, εξαπλώνοντας μαζί και τη φήμη της περιοχής για τον υψηλής ποιότητας χάλυβα και τα χυτεύματα της. Το εμπορικό σήμα Record® εμφανίστηκε στην αγορά το 1909 και μέχρι το 1920, το εύρος των προϊόντων είχε επεκταθεί, συμπεριλαμβάνοντας μέγγκενες, πλάνες, σφιγκτήρες, και κάβουρες, γεγονός που επέκτεινε ραγδαία την επιχειρηματική δραστηριότητα της εταιρίας εντός του Ηνωμένου Βασιλείου αλλά και τη διείσδυση των προϊόντων της σε πολλές αγορές του κόσμου. Σήμερα, η IRWIN® Record® εξακολουθεί να διαπρέπει, παραμένοντας πιστή στις παραδοσιακές αξίες των ιδρυτών της, παράγοντας εργαλεία, τα οποία χαίρουν ιδιαίτερης εκτίμησης από τους επαγγελματίες χρήστες για την αντοχή και την ποιότητά τους.



### ΕΡΓΑΛΕΙΑ ΣΥΓΚΡΑΤΗΣΗΣ



### ΠΕΝΣΕΣ



### ΚΛΕΙΔΙΑ



### ΠΕΝΣΕΣ ΣΥΓΚΡΑΤΗΣΗΣ

Οι Original πένσες συγκράτησης VISE-GRIP® της IRWIN® είναι οι αυθεντικές με την κλασική ασφάλεια της σκανδάλης απεμπλοκής, έχουν σχεδιαστεί για να παρέχουν μέγιστη δύναμη συγκράτησης.

#### The Original

Από το 1924™

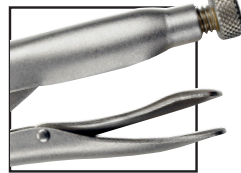

Οι πένσες συγκράτησης Fast Release VISE-GRIP® της IRWIN® διαθέτουν σύστημα ταχείας απεμπλοκής χωρίς σκανδάλη, που λειτουργεί με το ένα χέρι, καθιστώντας το άνοιγμα το ίδιο εύκολο με αυτό του παραδοσιακού μοντέλου. Επιπλέον, διαθέτουν τις άκαμπτες και αντιολισθητικές λαβές ProTouch™ που παρέχουν άνετη χρήση και καλό έλεγχο του εργαλείου, μειώνοντας την κόπωση στα χέρια.

#### Fast Release



ΑΥΤΟ-ΕΝΕΡΓΟΠΟΙΟΥΜΕΝΗ ΚΑΤΩ ΣΙΑΓΟΝΑ

ΜΟΝΑΔΙΚΗ ΚΥΡΤΗ ΣΙΑΓΟΝΑ

ΛΑΒΕΣ PROTOUCH™

ΠΕΝΣΑ ΣΥΓΚΡΑΤΗΣΗΣ 10CR  
FAST RELEASE - Η ΤΕΛΕΙΑ  
ΠΕΝΣΑ ΓΙΑ ΟΛΕΣ ΤΙΣ ΧΡΗΣΕΙΣ

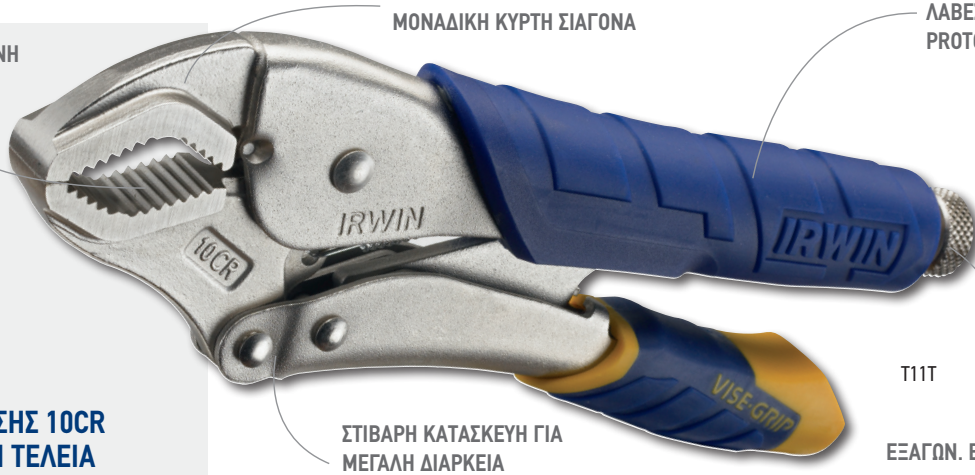

#### 1. ΜΟΝΑΔΙΚΗ ΚΥΡΤΗ ΣΙΑΓΟΝΑ

Ιδανική για ασφαλές κράτημα και ροπή σύσφιξης σε διάφορες επιφάνειες, συμπεριλαμβανομένων σωλήνων, τετράγωνων ή εξαγώνων βιδών κλπ. Τέλεια για κάθε χρήση, όπου απαιτείται μέγιστη ροπή σύσφιξης.

#### 2. ΑΥΤΟ-ΕΝΕΡΓΟΠΟΙΟΥΜΕΝΗ ΚΑΤΩ ΣΙΑΓΟΝΑ

Μηχανισμός σιαγόνας που παρέχει τριπλάσια δύναμη συγκράτησης. Με περιστροφική κίνηση που επιτρέπει την ευθυγράμμιση της σιαγόνας με το συγκρατούμενο στοιχείο για μέγιστο κράτημα, χωρίς να γλιστρά ή να προκαλεί φθορές.

#### 3. ΛΑΒΕΣ PROTOUCH™

Εξασφαλίζουν άνεση, έλεγχο και μειωμένη κόπωση στα χέρια.

#### 4. ΔΙΠΛΑΣΙΟΣ ΧΡΟΝΟΣ ΖΩΗΣ\*

Κατασκευάζεται από θερμικά επεξεργασμένο κράμα χάλυβα υψηλής αντοχής για μέγιστη στιβαρότητα και αντοχή

#### 5. ΕΞΑΓΩΝΙΚΗ ΒΙΔΑ ΡΥΘΜΙΣΗΣ

Με δυνατότητα σύσφιξης για καλύτερο κράτημα και χαλάρωσης για ελεγχόμενη απεμπλοκή.

**3X** ΠΕΡΙΣΣΟΤΕΡΗ ΔΥΝΑΜΗ ΣΥΓΚΡΑΤΗΣΗΣ\*

**2X** ΜΕΓΑΛΥΤΕΡΗ ΔΙΑΡΚΕΙΑ \*

**ProTouch**  
GRIPS™

#### ΠΕΝΣΑ ΣΥΓΚΡΑΤΗΣΗΣ ΜΕ ΚΥΡΤΗ ΣΙΑΓΟΝΑ

Η αυτό-ενεργοποιούμενη κάτω σιαγόνα παρέχει τριπλάσια δύναμη συγκράτησης, χωρίς να γλιστρά ή να προκαλεί φθορές σε κανενός είδους παξιμάδι ή κεφαλή βίδας.

T10T	ΚΩΔ. ΕΙΔΟΥΣ	ΠΕΡΙΓΡΑΦΗ	ΪΚΑΝ. ΣΥΓΚΡΑΤΗΣΗΣ	ΕΑΝ	ΣΥΣΚΕΥΑΣΙΑ ΧΩΝΔΡΙΚΗΣ	ΣΥΣΚΕΥΑΣΙΑ ΛΙΑΝΙΚΗΣ
10508017	<b>Fast Release</b>					
	T10T	Fast Release - 5CR 5"/ 125mm	29mm	5706915081459	25	5
	T13T	Fast Release - 7CR 7"/ 175mm	38mm	5706915081442	25	5
10508019	<b>The Original</b>					
	T11T	Fast Release - 10CR 10"/ 250mm	48mm	5706915081435	25	5
	10508019	Original - 5CR 5"/ 125mm	29mm	5706915080193	25	5
	10508018	Original - 7CR 7"/ 175mm	38mm	5706915080186	25	5
	10508017	Original - 10CR 10"/ 250mm	48mm	5706915080179	25	5

\*Έναντι των παραδοσιακών πενσών



## ΠΕΝΣΑ ΣΥΓΚΡΑΤΗΣΗΣ ΜΕ ΙΣΙΑ ΣΙΑΓΟΝΑ

Η ίσια σιαγόνα παρέχει μέγιστη επαφή με επίπεδα, τετράγωνα και εξαγωνα υλικά.

ΚΩΔ. ΕΙΔΟΥΣ	ΠΕΡΙΓΡΑΦΗ	ΙΚΑΝ. ΣΥΓΚΡΑΤΗΣΗΣ	EAN	ΣΥΣΚΕΥΑΣΙΑ ΧΟΝΔΡΙΚΗΣ	ΣΥΣΚΕΥΑΣΙΑ ΛΙΑΝΙΚΗΣ
<b>Fast Release</b>					
T03T	FAST RELEASE - 7R 7"/175mm	38mm	5706915081800	25	5
T01T	FAST RELEASE - 10R 10"/250mm	48mm	5706915081794	25	5
<b>The Original</b>					
T0302EL4	ORIGINAL - 7R 7"/175mm	38mm	0038548003016	25	5
T0102EL4	ORIGINAL - 10R 10"/250mm	48mm	0038548001067	25	5



T01T



T0102EL4

## ΠΕΝΣΕΣ ΣΥΓΚΡΑΤΗΣΗΣ ΜΕ ΚΥΡΤΗ ΣΙΑΓΟΝΑ ΚΑΙ ΣΥΡΜΑΤΟΚΟΦΤΗ

Η κυρτή σιαγόνα παρέχει καλύτερη εφαρμογή γύρω από στρογγυλές και κυρτές επιφάνειες εργασίας. Ο ενσωματωμένος συρματοκόφτης είναι ιδανικός για μια σειρά εφαρμογών και σχημάτων υλικών.

ΚΩΔ. ΕΙΔΟΥΣ	ΠΕΡΙΓΡΑΦΗ	ΙΚΑΝ. ΣΥΓΚΡΑΤΗΣΗΣ	EAN	ΣΥΣΚΕΥΑΣΙΑ ΧΟΝΔΡΙΚΗΣ	ΣΥΣΚΕΥΑΣΙΑ ΛΙΑΝΙΚΗΣ
<b>Fast Release</b>					
T09T	Fast Release - 5WR 5"/125mm	29mm	5706915081428	25	5
T07T	Fast Release - 7WR 7"/175mm	38mm	5706915081411	25	5
T05T	Fast Release - 10WR 10"/250mm	48mm	5706915081404	25	5
<b>The Original</b>					
T1002EL4	Original - 4WR 4"/100mm	25mm	0038548001098	25	5
T0902EL4	Original - 5WR 5"/125mm	29mm	0038548009063	25	5
T0702EL4	Original™ - 7WR 7"/175mm	38mm	0038548007038	25	5
T0502EL4	Original - 10WR 10"/250mm	48mm	0038548000510	25	5



T05T



T0902EL4

## ΠΕΝΣΕΣ ΣΥΓΚΡΑΤΗΣΗΣ ΜΕ ΜΑΚΡΥ ΡΑΜΦΟΣ ΚΑΙ ΚΟΦΤΗ

Το μακρύ ίσιο ράμφος παρέχει εύκολη πρόσβαση σε στενά και δυσπρόσιτα σημεία.

ΚΩΔ. ΕΙΔΟΥΣ	ΠΕΡΙΓΡΑΦΗ	ΙΚΑΝ. ΣΥΓΚΡΑΤΗΣΗΣ	EAN	ΣΥΣΚΕΥΑΣΙΑ ΧΟΝΔΡΙΚΗΣ	ΣΥΣΚΕΥΑΣΙΑ ΛΙΑΝΙΚΗΣ
<b>Fast Release</b>					
T14T	Fast Release - 6LN 6"/150mm	51mm	5706915081466	25	5
T15T	Fast Release - 9LN 9"/225mm	70mm	5706915081473	25	5
<b>The Original</b>					
T1602EL4	Original - 4LN 4"/100mm	41mm	0038548001678	25	5
T1402EL4	Original - 6LN 6"/150mm	51mm	0038548001432	25	5
T1502EL4	Original - 9LN 9"/225mm	70mm	0038548001517	25	5



T15T



T1502EL4

## ΠΕΝΣΑ ΣΥΓΚΡΑΤΗΣΗΣ ΤΥΠΟΥ C (ΜΕ ΚΑΝΟΝΙΚΑ ΑΚΡΑ)

Η μεγάλη ανοίγματος σιαγόνα επιτρέπει μεγαλύτερη ποικιλομορφία σχημάτων των στοιχείων που συγκρατεί το εργαλείο.

ΚΩΔ. ΕΙΔΟΥΣ	ΠΕΡΙΓΡΑΦΗ	ΙΚΑΝ. ΣΥΓΚΡΑΤΗΣΗΣ	EAN	ΣΥΣΚΕΥΑΣΙΑ ΧΟΝΔΡΙΚΗΣ	ΣΥΣΚΕΥΑΣΙΑ ΛΙΑΝΙΚΗΣ
<b>Fast Release</b>					
10507190	Fast Release - 6R 6"/150mm	54mm	5706915071900	25	5
10507189	Fast Release - 11R 11"/275mm	102mm	5706915071894	25	5
<b>The Original</b>					
T17EL4	Original - 6R 6"/150mm	54mm	0038548001715	25	5
T19EL4	Original - 11R 11"/275mm	102mm	0038548001913	25	5
T18R	Original - 18R - 18"/455mm	203mm	0038548000213	-	5
T24R	Original - 24R - 24"/605mm	254mm	0038548002750	-	5

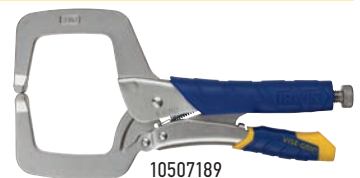

10507189



T19EL4

## ΠΕΝΣΑ ΣΥΓΚΡΑΤΗΣΗΣ ΤΥΠΟΥ C (ΜΕ ΒΑΘΥ ΛΑΙΜΟ)

Ο μεγάλος κολιές με το βαθύτερο λαϊμό αυξάνει την ικανότητα συγκράτησης στοιχείων ακόμη μεγαλύτερης ποικιλομορφίας σχημάτων.

ΚΩΔ. ΕΙΔΟΥΣ	ΠΕΡΙΓΡΑΦΗ	ΙΚΑΝ. ΣΥΓΚΡΑΤΗΣΗΣ	EAN	ΣΥΣΚΕΥΑΣΙΑ ΧΟΝΔΡΙΚΗΣ	ΣΥΣΚΕΥΑΣΙΑ ΛΙΑΝΙΚΗΣ
<b>The Original</b>					
T18DR	Original - 18DR Κολιές συγκράτησης με βαθύ λαϊμό 18"/455mm	190mm	0038548002118	-	5

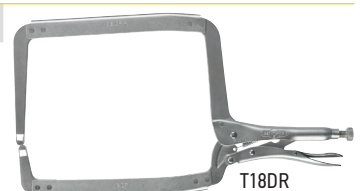

T18DR

### ΚΟΛΙΕΔΕΣ ΣΥΓΚΡΑΤΗΣΗΣ ΜΕ ΠΕΡΙΣΤΡΕΦΟΜΕΝΑ ΤΑΚΑΚΙΑ

Τα περιστρεφόμενα τακάκια και ο βαθύτερος λαϊμός επιτρέπουν στον κολιέ να συγκρατεί ανομοιόμορφου σχήματος και κωνικά στοιχεία.



T20EL4

ΚΩΔ. ΕΙΔΟΥΣ	ΠΕΡΙΓΡΑΦΗ	ΙΚΑΝ. ΣΥΓΚΡΑΤΗΣΗΣ	EAN	ΣΥΣΚΕΥΑΣΙΑ ΧΟΝΔΡΙΚΗΣ	ΣΥΣΚΕΥΑΣΙΑ ΛΙΑΝΙΚΗΣ
T165EL4	Original - 4SP Κολιές συγκράτησης 4"/100mm	41mm	0038548001661	25	5
T18EL4	Original - 6SP Κολιές συγκράτησης 6"/150mm	54mm	0038548001845	25	5
T9SP	Original - 9SP Κολιές συγκράτησης 9"/225mm	114mm	0038548003108	25	5
T20EL4	Original - 11SP Κολιές συγκράτησης 11"/275mm	102mm	0038548002019	25	5
T18SP	Original - 18SP Κολιές συγκράτησης 18"/455mm	203mm	0038548000220	-	5
T24SP	Original - 24SP Κολιές συγκράτησης 24"/605mm	254mm	0038548000282	-	5

### ΚΛΕΙΔΙΑ ΣΥΓΚΡΑΤΗΣΗΣ

Οι μεγάλης αντοχής σιαγόνες ασφαλίζουν στις τρεις πλευρές των εξαγώνων βιδών, χωρίς να γλιστράνε ή να προκαλούν φθορές στα στοιχεία που συγκρατούν



4

ΚΩΔ. ΕΙΔΟΥΣ	ΠΕΡΙΓΡΑΦΗ	ΙΚΑΝ. ΣΥΓΚΡΑΤΗΣΗΣ	EAN	ΣΥΣΚΕΥΑΣΙΑ ΧΟΝΔΡΙΚΗΣ	ΣΥΣΚΕΥΑΣΙΑ ΛΙΑΝΙΚΗΣ
8	Original - 4LW Κλειδί συγκράτησης 4"/100mm	7-14mm	0038548002415	25	5
4	Original - 7LW Κλειδί συγκράτησης 7"/175mm	11-19mm	0038548000046	25	5
2	Original - 10LW Κλειδί συγκράτησης 10"/250mm	16-28mm	0038548000022	25	5

### ΠΕΝΣΕΣ ΣΥΓΚΡΑΤΗΣΗΣ ΜΕ ΜΕΓΑΛΗ ΣΙΑΓΟΝΑ

Οι μεγάλης αντοχής σιαγόνες συγκρατούν όλα τα σχήματα και είναι ιδανικές για υδραυλικές, μηχανολογικές εργασίες, καθώς και στη συγκόλληση και τις μεγάλης έκτασης εργασίες



12L3

ΚΩΔ. ΕΙΔΟΥΣ	ΠΕΡΙΓΡΑΦΗ	ΙΚΑΝ. ΣΥΓΚΡΑΤΗΣΗΣ	EAN	ΣΥΣΚΕΥΑΣΙΑ ΧΟΝΔΡΙΚΗΣ	ΣΥΣΚΕΥΑΣΙΑ ΛΙΑΝΙΚΗΣ
12L3	Original - 12LC Πένσα συγκράτησης με μεγάλη σιαγόνα 12"/300mm	79mm	0038548012018	25	5

### ΕΡΓΑΛΕΙΟ ΣΥΓΚΡΑΤΗΣΗΣ ΛΑΜΑΡΙΝΩΝ

Το εργαλείο συγκράτησης λαμαρινών καθιστά ευκολότερη την κάμψη, τη μορφοποίηση και την πτύκωση των μεταλλικών ελασμάτων.



23

ΚΩΔ. ΕΙΔΟΥΣ	ΠΕΡΙΓΡΑΦΗ	ΙΚΑΝ. ΣΥΓΚΡΑΤΗΣΗΣ	EAN	ΣΥΣΚΕΥΑΣΙΑ ΧΟΝΔΡΙΚΗΣ	ΣΥΣΚΕΥΑΣΙΑ ΛΙΑΝΙΚΗΣ
23	Original - 8R Εργαλείο συγκράτησης λαμαρινών 8"/200mm	78mm	0038548000237	25	5

### ΕΡΓΑΛΕΙΟ ΣΥΓΚΡΑΤΗΣΗΣ & ΣΤΕΓΑΝΟΠΟΙΗΣΗΣ

Το εργαλείο συγκράτησης και στεγανοποίησης παρέχει τη δυνατότητα προσωρινής στεγανοποίησης, όταν χρησιμοποιείται σε σωλίνες, αφήνοντας ελεύθερα και τα δύο χέρια του χρήστη.



29

ΚΩΔ. ΕΙΔΟΥΣ	ΠΕΡΙΓΡΑΦΗ	ΙΚΑΝ. ΣΥΓΚΡΑΤΗΣΗΣ	EAN	ΣΥΣΚΕΥΑΣΙΑ ΧΟΝΔΡΙΚΗΣ	ΣΥΣΚΕΥΑΣΙΑ ΛΙΑΝΙΚΗΣ
29	Original - 7RR Εργαλείο συγκράτησης και στεγανοποίησης 7"/175mm	6mm	0038548000299	25	5

### ΠΕΝΣΑ ΣΥΓΚΡΑΤΗΣΗΣ ΠΑΝΕΛ ΑΥΤΟΚΙΝΗΤΟΥ

Η ειδικά σχεδιασμένη σιαγόνα παρέχει γρήγορο πιάσιμο και ευθυγράμμιση των πάνελ των αυτοκινήτων



251

ΚΩΔ. ΕΙΔΟΥΣ	ΠΕΡΙΓΡΑΦΗ	ΙΚΑΝ. ΣΥΓΚΡΑΤΗΣΗΣ	EAN	ΣΥΣΚΕΥΑΣΙΑ ΧΟΝΔΡΙΚΗΣ	ΣΥΣΚΕΥΑΣΙΑ ΛΙΑΝΙΚΗΣ
251	Original - 9AC Πένσα συγκράτησης πάνελ αυτοκινήτου 9"/225mm	70mm	0038548002514	25	5

### ΠΕΝΣΑ ΣΥΓΚΡΑΤΗΣΗΣ ΟΞΥΓΟΝΟΚΟΛΛΗΣΗΣ

Η σιαγόνα σχήματος πετάλου παρέχει ενισχυμένη ορατότητα της περιοχής συγκόλλησης και πρόσβαση στο σημείο συγκόλλησης, επιτρέποντας πιο ακριβή ευθυγράμμιση κατά τη συγκόλληση στρογγυλών και τετράγωνων σωληνών.



25ZR

ΚΩΔ. ΕΙΔΟΥΣ	ΠΕΡΙΓΡΑΦΗ	ΙΚΑΝ. ΣΥΓΚΡΑΤΗΣΗΣ	EAN	ΣΥΣΚΕΥΑΣΙΑ ΧΟΝΔΡΙΚΗΣ	ΣΥΣΚΕΥΑΣΙΑ ΛΙΑΝΙΚΗΣ
25ZR	Original - 9R Πένσα συγκράτησης οξυγονοκόλλησης 9"/225 mm	70 mm	0038548000251	25	5

## ΠΕΝΣΑ ΣΥΓΚΡΑΤΗΣΗΣ ΜΕ ΑΛΥΣΙΔΑ

Η αλυσίδα κρατά και ασφαλίζει οποιοδήποτε σχήμα ή μέγεθος 18"/45mm. Διατίθενται και αλυσίδες επέκτασης για κάλυψη οποιοδήποτε απαιτούμενου μήκους.

ΚΩΔ. ΕΙΔΟΥΣ	ΠΕΡΙΓΡΑΦΗ	EAN	ΣΥΣΚΕΥΑΣΙΑ ΧΟΝΔΡΙΚΗΣ	ΣΥΣΚΕΥΑΣΙΑ ΛΙΑΝΙΚΗΣ
27ZR	Original - 20R Πένσα συγκράτησης με αλυσίδα 9"/225mm	0038548000275	10	5



27ZR

## ΑΝΤΑΛΛΑΚΤΙΚΑ ΠΕΝΣΩΝ ΣΥΓΚΡΑΤΗΣΗΣ

ΚΩΔ. ΕΙΔΟΥΣ	ΠΕΡΙΓΡΑΦΗ	ΙΚΑΝ. ΣΥΓΚΡΑΤΗΣΗΣ	EAN	ΣΥΣΚΕΥΑΣΙΑ ΧΟΝΔΡΙΚΗΣ	ΣΥΣΚΕΥΑΣΙΑ ΛΙΑΝΙΚΗΣ
2071910	Βίδα ρύθμισης 5 τμχ - 10R, 10WR, 10CR, 20R, 12LC, 11R, 11SP, 18R, 18SP, 24R, 24SP, & 10LW	0038548095455	5	100	5
4092	Ανταλλακτικό ελατήριο 5pc - 4WR, 4LN, 4SP, 4LW	0038548040929	5	100	5
4935309	Ανταλλακτικό ελατήριο 5pc - 18R, 18SP, 24R, 24SP (box and packs marked 40-34)	0038548040349	5	100	5
4008	Ανταλλακτικό ελατήριο 5pc - 10R, 10WR, 10CR, 11R, 11SP, 20R, 12LC, 10LW	0038548040080	5	100	5
4022ZR	Ανταλλακτικό ελατήριο 5pc - 7R, 7WR, 7CR, 9LN, 8R, RR, 7LW	0038548040226	5	100	5
4052ZR	Ανταλλακτικό ελατήριο 5pc - 5WR, 6LN, 6R, 6SP	0038548040523	5	100	5



2071910



4008

## ΣΕΤ ΠΕΝΣΩΝ ΣΥΓΚΡΑΤΗΣΗΣ



T77T



T214T



T76KBT



10508020









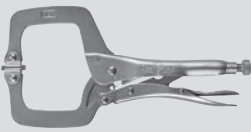

T71

ΚΩΔ. ΕΙΔΟΥΣ	ΠΕΡΙΓΡΑΦΗ	EAN	ΣΥΣΚΕΥΑΣΙΑ ΧΟΝΔΡΙΚΗΣ	ΣΥΣΚΕΥΑΣΙΑ ΛΙΑΝΙΚΗΣ
T77T	2 τεμάχια Fast Release - (10WR, 6LN)	5706915081480	25	5
T214T	2 τεμάχια Fast Release - (10WR, 7WR)	5706915081497	25	5
T76KBT	3 τεμάχια Fast Release - (10WR, 9LN, 7R) σε σακίδιο	5706915081503	25	5
10508020	3 τεμάχια Original - (5CR, 7CR, 10CR) σε θήκη εργαλείων	5706915080209	25	5
T71	4 τεμάχια Original - (10CR, 7R, 6LN, 5WR), σε σακίδιο	0038548000718	-	5



### ΕΠΙΣΚΟΠΗΣΗ ΓΚΑΜΑΣ ΠΕΝΣΩΝ ΣΥΓΚΡΑΤΗΣΗΣ

ΕΙΚΟΝΑ	ΚΩΔ.ΕΙΔΟΥΣ	ΠΕΡΙΓΡΑΦΗ	ΜΕΓΕΘΗ	ΙΚΑΝ.ΣΙΓΩΝΑΣ	ΠΕΡΙΓΡΑΦΗ	ΣΥΝΙΣΤΩΜΕΝΕΣ ΧΡΗΣΕΙΣ
	T10T	5CR 5"/125mm	5" / 125mm	1-1/8" / 29 mm	<b>ΠΕΝΣΑ ΣΥΓΚΡΑΤΗΣΗΣ ΜΕ ΚΥΡΤΗ ΣΙΑΓΟΝΑ</b>  Ιδανική για ασφαλές κράτημα και ροπή σύσφιξης σε διάφορες επιφάνειες, συμπεριλαμβανομένων σωλήνων, τετράγωνων ή εξάγωνων βιδών κ.λ.π. Τέλεια για κάθε χρήση, όπου απαιτείται μέγιστη ροπή σύσφιξης.	<b>Πιάσιμο Σύσφιξη Σκουριασμένες/ Σπασμένες Βίδες</b>
	T13T	7CR 7"/175mm	7" / 175mm	1-1/2" / 38 mm		
	T11T	10CR 10"/250mm	10" / 250mm	1-7/8" / 48 mm		
	10508019	5CR 5"/125mm	5" / 125mm	1-1/8" / 29 mm		
	10508018	7CR 7"/175mm	7" / 175mm	1-1/2" / 38 mm		
	10508017	10CR 10"/250mm	10" / 250mm	1-7/8" / 48 mm		
	T03T	7R 7"/175mm	7" / 175mm	1-1/2" / 38 mm	<b>ΠΕΝΣΑ ΣΥΓΚΡΑΤΗΣΗΣ ΜΕ ΙΣΙΑ ΣΙΑΓΟΝΑ</b>  Η ίσια σιαγόνα μεγάλης αντοχής επιτρέπει μέγιστη επαφή με όλα τα σχήματα, επίπεδα ή τετράγωνα. Χρησιμοποιείται ευρύτατα στις εργασίες συγκόλλησης και σε άλλες μεταλλουργικές εργασίες. Χρησιμοποιείται και ως σμίλη για μεγαλύτερη ασφάλεια ή ως φορητή μέγγενη. Η στιβαρή ασάλινη κεφαλή της εξασφαλίζει διπλάσια δύναμη και αντοχή από τις άλλες πέννες συγκράτησης.	<b>Κράτημα Συγκόλληση Συγκράτηση</b>
	T01T	10R 10"/250mm	10" / 250mm	1-7/8" / 48 mm		
	T0302EL4	7R 7"/175mm	7" / 175mm	1-1/2" / 38 mm		
	T0102EL4	10R 10"/250mm	10" / 250mm	1-7/8" / 48 mm		
	T09T	5WR 5"/125mm	5" / 125mm	1-1/8" / 29 mm	<b>ΠΕΝΣΑ ΣΥΓΚΡΑΤΗΣΗΣ ΜΕ ΚΥΡΤΗ ΣΙΑΓΟΝΑ ΚΑΙ ΣΥΡΜΑΤΟΚΟΦΤΗ</b>  Η κυρτή σιαγόνα παρέχει καλύτερη εφαρμογή γύρω από στρογγυλές και κυρτές επιφάνειες εργασίας. Ο ενσωματωμένος συρματοκόφτης είναι ιδανικός για μια σειρά εφαρμογών και σχημάτων υλικών.	<b>Κοπή Σύρματος Έλξη, Διάνοξη, Συγκράτηση</b>
	T07T	7WR 7"/175mm	7" / 175mm	1-1/2" / 38 mm		
	T05T	10WR 10"/250mm	10" / 250mm	1-7/8" / 48 mm		
	T1002EL4	4WR 4"/100mm	4" / 100mm	1" / 25 mm		
	T0902EL4	5WR 5"/125mm	5" / 125mm	1-1/8" / 29 mm		
	T0702EL4	7WR 7"/175mm	7" / 175mm	1-1/2" / 38 mm		
	T0502EL4	10WR 10"/250mm	10" / 250mm	1-7/8" / 48 mm		
	T14T	6LN 6"/150mm	6" / 150mm	2" / 51 mm	<b>ΠΕΝΣΑ ΣΥΓΚΡΑΤΗΣΗΣ ΜΕ ΜΑΚΡΥ ΡΑΜΦΟΣ ΚΑΙ ΣΥΡΜΑΤΟΚΟΦΤΗ</b>  Το μακρύ κωνικό ράμφος της πένσας, είναι ιδανικό για λεπτές εργασίες, για ερασιτεχνική και οικιακή χρήση, για περιορισμένους χώρους, για ηλεκτρονικές συσκευές και για να πιάνουμε μικρά εξαρτήματα. Η πένσα με μακρύ ράμφος διαθέτει ενσωματωμένο συρματοκόφτη, ο οποίος είναι εξαιρετικά χρήσιμος για τους περιορισμένους χώρους και δυσπρόσιτα σημεία.	<b>Προσέγγιση Κάμψη Απαλό Κράτημα</b>
	T15T	9LN 9"/225mm	9" / 225mm	2-3/4" / 70 mm		
	T1602EL4	4LN 4"/100mm	4" / 100mm	1-5/8" / 41 mm		
	T1402EL4	6LN 6"/150mm	6" / 150mm	2" / 51 mm		
	T1502EL4	9LN 9"/225mm	9" / 225mm	2-3/4" / 70 mm		
	10507190	6R 6"/150mm	6" / 150mm	2-1/8" / 54 mm	<b>ΚΟΛΙΕΔΕΣ ΣΥΓΚΡΑΤΗΣΗΣ ΜΕ ΚΑΝΟΝΙΚΑ ΑΚΡΑ</b>  Η μεγάλη ανοίγματος σιαγόνα επιτρέπει την μεγαλύτερη ποικιλομορφία σχημάτων των στοιχείων που συγκρατεί το εργαλείο, σε σύγκριση με του παλαιού τύπου σφιγκτήρες. Οι κολιέδες με τα κανονικά άκρα είναι πολύ διαδεδομένοι στις εργασίες συγκόλλησης, στις επισκευές αμαξωμάτων και σε άλλες μεταλλουργικές εργασίες. Διαθέτουν σύστημα ταχείας απεμπλοκής, η οποία επιτρέπει στον χρήστη να μετακινεί το εργαλείο γρήγορα και με το ένα χέρι, ενώ παράλληλα συνεχίζει να δουλεύει με το άλλο.	<b>Κατασκευές Συγκόλλησης</b>
	10507189	11R 11"/275mm	11" / 275mm	4" / 102 mm		
	T17EL4	6R 6"/150mm	6" / 150mm	2-1/8" / 54 mm		
	T19EL4	11R 11"/275mm	11" / 275mm	4" / 102 mm		
	T18R	18R 18"/455mm	18" / 455mm	8" / 203 mm		
	T24R	24R 24"/605mm	24" / 254mm	10" / 254 mm		

ΕΙΚΟΝΑ	ΚΩΔ.ΕΙΔΟΥΣ	ΠΕΡΙΓΡΑΦΗ	ΜΕΓΕΘΗ	ΙΚΑΝ.ΣΙΓΩΝΑΣ	ΠΕΡΙΓΡΑΦΗ	ΣΥΝΙΣΤΩΜΕΝΕΣ ΧΡΗΣΕΙΣ
	T165EL4 T18EL4 T9SP T20EL4 T18SP T24SP	4SP 4"/100mm 6SP 6"/150mm 9SP 9"/225mm 11SP 11"/275mm 18SP 18"/455mm 24SP 24"/605mm	4"/100mm 6"/150mm 9"/225mm 11"/275mm 18"/455mm 24"/254mm	1-5/8" / 41 mm 2-1/8" / 54 mm 4-1/2" / 114 mm 4" / 102 mm 8" / 203 mm 10" / 254 mm	<b>ΚΟΛΙΕΔΕΣ ΣΥΓΚΡΑΤΗΣΗΣ ΜΕ ΠΕΡΙΣΤΡΕΦΟΜΕΝΑ ΤΑΚΑΚΙΑ</b> Οι μεγάλοι τύπου σιαγόνες με τα περιστρεφόμενα τακάκια συγκρατούν κωνικά στοιχεία, επιτρέποντας κινήσεις ακριβείας σε πολύ λεπτές εργασίες. Η χρήση αυτού του εργαλείου είναι πολύ διαδεδομένη στις επισκευές αμαξωμάτων και σε άλλες λεπτές ή σε επιφάνειες ασυνήθιστου σχήματος.	Συγκράτηση Λεπτών Ραφών
	T18DR	18DR 18"/455mm	18"/455mm	7-1/2" / 190 mm	<b>ΚΟΛΙΕΔΕΣ ΣΥΓΚΡΑΤΗΣΗΣ ΜΕ ΒΑΘΥ ΛΑΙΜΟ</b> Αυτοί οι κολιέδες συγκράτησης διαθέτουν βαθύτερο λαϊμό για μεγαλύτερη προσέγγιση του στοιχείου που συγκρατεί το εργαλείο. Οι ιδιότητες του εργαλείου επιτρέπουν πολλές εφαρμογές συγκράτησης σε εργασίες συγκόλλησης, στην αυτοκινητοβιομηχανία και στη μεταλλουργία.	Κατασκευές Συγκόλλησης
	23	8R 8"/200mm	8"/200mm	3-1/8" / 78 mm	<b>ΕΡΓΑΛΕΙΟ ΣΥΓΚΡΑΤΗΣΗΣ ΛΑΜΑΡΙΝΩΝ</b> Το εργαλείο συγκράτησης λαμαρινών καθιστά ευκολότερη και ταχύτερη την κάμψη, τη μορφοποίηση και την πτύκωση κάθε είδους μεταλλικού ελάσματος, χάρη στο γερό κράτημα που προσφέρει.	Bending Crimping Forming
	25ZR	9R 8"/225mm	9"/225mm	2-3/4" / 70 mm	<b>ΠΕΝΣΑ ΣΥΓΚΡΑΤΗΣΗΣ ΟΞΥΓΟΝΟΚΟΛΛΗΣΗΣ</b> Η σιαγόνα σχήματος πετάλου και με βαθύ λαϊμό παρέχει ενισχυμένη ορατότητα της περιοχής συγκόλλησης επιτρέποντας πιο ακριβή ευθυγράμμιση, για αυτό προτιμάται για τις εργασίες στις λαμαρίνες των αυτοκινήτων.	Συγκόλληση Συγκράτηση
	27ZR	20R 9"/225mm	9"/225mm	18" / 455 mm	<b>ΠΕΝΣΑ ΣΥΓΚΡΑΤΗΣΗΣ ΜΕ ΑΛΥΣΙΔΑ</b> Η αλυσίδα κρατά και ασφαλίσει οποιοδήποτε σχήμα ή μέγεθος, ενώ προσαρμόζεται γρήγορα και λειτουργεί σαν κασάνια προς κάθε κατεύθυνση. Διατίθενται και αλυσίδες επέκτασης.	Συγκράτηση
	29	RR 7"/175mm	7"/175mm	1/4" / 6 mm	<b>ΕΡΓΑΛΕΙΟ ΣΥΓΚΡΑΤΗΣΗΣ ΚΑΙ ΣΤΕΓΑΝΟΠΟΙΗΣΗΣ</b> Το εργαλείο συγκράτησης και στεγανοποίησης παρέχει δυνατό κράτημα και σιγμιαία στεγανοποίηση, όταν χρησιμοποιείται σε σωληνώσεις, χωρίς να τις καταστρέφει. Είναι τέλειο για υδραυλικές εργασίες, καθώς σταματά τη ροή από μη στεγανούς σωλήνες. Η χρήση του είναι πολύ διαδεδομένη και στις ψυκτικές εργασίες.	Συγκράτηση
	251	9AC Locking Panel Clamp	9"/225mm	2-3/4" / 70 mm	<b>ΠΕΝΣΑ ΣΥΓΚΡΑΤΗΣΗΣ ΠΑΝΕΛ ΑΥΤΟΚΙΝΗΤΟΥ</b> Οι σιαγόνες της πένας συγκράτησης πινάκων είναι ειδικά σχεδιασμένες, για να κινούνται ευθεία, χωρίς να εμποδίζονται από τη λαβή. Αυτή η πένα είναι ιδανική για τη συγκράτηση των πάνελ των αυτοκινήτων, καθώς και των θυρών του αμαξώματος κλειστών για τον έλεγχο για κενά πριν την τελική συγκόλληση.	Συγκράτηση Συγκόλληση
	8 4 2	4LW 4"/100mm 7LW 7"/175mm 10LW 10"/250mm	4"/100mm 7"/175mm 10"/250mm	7 mm - 14 mm 11 mm - 19 mm 16 mm - 28 mm	<b>ΚΛΕΙΔΙΑ ΣΥΓΚΡΑΤΗΣΗΣ</b> Οι μεγάλης αντοχής σιαγόνες ασφαλίζουν στις 3 πλευρές των εξάγωνων βιδών, χωρίς να γλιστράνε ή να προκαλούν φθορές στα στοιχεία που συγκρατούν. Το κλειδί συγκράτησης προσαρμόζεται σε κλειδιά μεγέθους έως 16, ενώ διαθέτει και ενσωματωμένο συρματοκόφτη.	Έλξη Σύσφιξη
	12L3	12LC 12"/300mm	12"/300mm	3-1/8" / 79 mm	<b>ΠΕΝΣΕΣ ΣΥΓΚΡΑΤΗΣΗΣ ΜΕ ΜΕΓΑΛΗ ΣΙΑΓΩΝΑ</b> Η μεγάλη αντοχής σιαγόνα συγκρατούν όλα τα σχήματα και είναι ιδανικές για υδραυλικές, μηχανολογικές εργασίες, καθώς και στη συγκόλληση και τις εργασίες σε μεγάλες επιφάνειες και αντικείμενα. Επίσης, χάρη στο βολικό μέγεθος της, η πένα αυτή είναι πιο εύχρηστη από άλλα ογκώδη εργαλεία.	Holding Clamping



**IRWIN®**

**WISE-GRIP®**



## ΓΚΑΖΟΤΑΝΑΛΙΑ GROOVELOCK ΜΕ ΛΑΒΗ PROTOUCH™

ΣΙΑΓΟΝΑ ΓΙΑ ΟΛΕΣ ΤΙΣ ΧΡΗΣΕΙΣ

ΠΙΕΖΟΜΕΝΟ & ΚΥΛΙΟΜΕΝΟ ΚΟΥΜΠΙ ΡΥΘΜΙΣΗΣ

ΑΚΑΜΠΤΕΣ, ΑΝΤΙΟΛΙΣΘΗΤΙΚΕΣ ΛΑΒΕΣ PROTOUCH™



10507627

ΣΥΣΤΗΜΑ ΚΑΣΤΑΝΙΑΣ ΠΟΛΛΑΠΛΩΝ ΕΓΚΟΠΩΝ

### ΓΚΑΖΟΤΑΝΑΛΙΑ ΥΔΡΑΥΛΙΚΟΥ

Η γκαζοτανάλια υδραυλικού GrooveLock είναι σχεδιασμένη με διπλάσιες εγκοπές και άρα θέσεις ρύθμισης της σιαγόνας από τις συνηθισμένες γκαζοτανάλιες, προκειμένου να παρέχουν βέλτιστη τοποθέτηση του χεριού του χρήστη αλλά και της σιαγόνας, για πιο γερό κράτημα. Η ειδικά σχεδιασμένη σιαγόνα, είναι ιδανική για όλες τις χρήσεις και εντυπωσιακά εύχρηστη σε στρογγυλές, εξάγωνες, τετράγωνες και επίπεδες επιφάνειες.

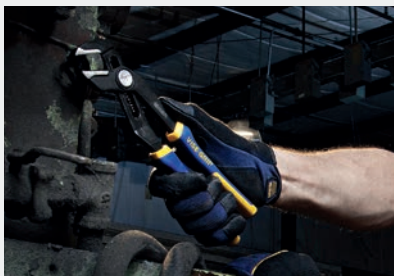

#### 1. ΣΙΑΓΟΝΑ ΓΙΑ ΟΛΕΣ ΤΙΣ ΧΡΗΣΕΙΣ

Πιάνει σε επίπεδες, στρογγυλές, εξάγωνες και τετράγωνες επιφάνειες διασφαλίζοντας δυνατό κράτημα.

#### 2. ΠΙΕΖΟΜΕΝΟ & ΚΥΛΙΟΜΕΝΟ ΚΟΥΜΠΙ ΡΥΘΜΙΣΗΣ

Ρυθμίζει τις σιαγόνες 2 φορές πιο γρήγορα από τις συνηθισμένες γκαζοτανάλιες με εγκοπές.

#### 3. ΣΥΣΤΗΜΑ ΚΑΣΤΑΝΙΑΣ ΠΟΛΛΑΠΛΩΝ ΕΓΚΟΠΩΝ

Διαθέτει διπλάσιες εγκοπές και άρα θέσεις ρύθμισης από τις κοινές γκαζοτανάλιες, επιτρέποντας την ακριβή τοποθέτηση και συγκράτηση οποιουδήποτε στοιχείου, ανεξάρτητα από το σχήμα και την επιφάνειά του.

#### 4. ΑΚΑΜΠΤΕΣ, ΑΝΤΙΟΛΙΣΘΗΤΙΚΕΣ ΛΑΒΕΣ

Προσφέρουν άνεση και καλό έλεγχο, μειώνοντας την κόπωση των χεριών.

**2X ΤΑΧΥΤΕΡΑ\***  
\*Έναντι των συνηθισμένων γκαζοτανάλιών

**ProTouch**  
GRIPS

**GrooveLock**  
Pliers

ΚΩΔ. ΕΙΔΟΥΣ	ΠΕΡΙΓΡΑΦΗ	ΙΚΑΝ. ΣΙΑΓΟΝΑΣ	EAN	ΣΥΣΚ. ΧΩΝΔΡΙΚΗΣ	ΣΥΣΚ. ΛΙΑΝΙΚΗΣ
10507626	GV6 GrooveLock PTG 6"/150mm	29mm	5706915076264	25	5
10507627	GV8 GrooveLock PTG 8"/200mm	45mm	5706915076271	25	5
10507628	GV10 GrooveLock PTG 10"/250mm	57mm	5706915076288	25	5
4935097	GV10S GrooveLock PTG 10"/250mm λεία σιαγόνα	57mm	0038548108629	25	5
10507629	GV12 GrooveLock PTG 12"/300mm	70mm	5706915076295	20	5



10507628



4935097

### ΓΚΑΖΟΤΑΝΑΛΙΑ GROOVELOCK ΜΕ ΛΕΠΤΗ ΛΑΒΗ

ΚΩΔ. ΕΙΔΟΥΣ	ΠΕΡΙΓΡΑΦΗ	ΙΚΑΝ. ΣΙΑΓΟΝΑΣ	EAN	ΣΥΣΚ. ΧΩΝΔΡΙΚΗΣ	ΣΥΣΚ. ΛΙΑΝΙΚΗΣ
10507630	GV6 GrooveLock TG 6"/150mm	29mm	5706915076301	25	5
10507631	GV8 GrooveLock TG 8"/200mm	45mm	5706915076318	25	5
10507632	GV10 GrooveLock TG 10"/250mm	57mm	5706915076325	20	5
10507633	GV12 GrooveLock TG 12"/300mm	70mm	5706915076332	25	5
2078116	GV16 GrooveLock TG 16"/400mm	114mm	0038548088099	10	2
2078120	GV20 GrooveLock TG 20"/510mm	152mm	0038548088105	5	1



10507632

### ΓΚΑΖΟΤΑΝΑΛΙΑ ΥΔΡΑΥΛΙΚΟΥ

Οι γκαζοτανάλιες υδραυλικού Universal VISE-GRIP® της IRWIN® διαθέτουν σιαγόνες για όλες τις χρήσεις και είναι σχεδιασμένες ειδικά για γερό κράτημα σε στρογγυλές, εξάγωνες, τετράγωνες και επίπεδες επιφάνειες. Διατίθενται με χυτές λαβές ProTouch™ (PTG) ή με μαλακές λαβές (TG).

#### ΓΚΑΖΟΤΑΝΑΛΙΑ ΥΔΡΑΥΛΙΚΟΥ UNIVERSAL ΜΕ ΛΑΒΕΣ PROTOUCH™

10507636		ΚΩΔ. ΕΙΔΟΥΣ	ΠΕΡΙΓΡΑΦΗ	ΙΚΑΝ. ΣΙΑΓΩΝΑΣ	EAN	ΣΥΣΚ. ΧΟΝΔΡΙΚΗΣ	ΣΥΣΚ. ΛΙΑΝΙΚΗΣ
		10507634	Γκαζοτανάλια υδραυλικού Universal PTG 6"/150mm	29mm	5706915076349	25	5
		10507635	Γκαζοτανάλια υδραυλικού Universal PTG 8"/200mm	45mm	5706915076356	25	5
		10507636	Γκαζοτανάλια υδραυλικού Universal PTG 10"/250mm	57mm	5706915076363	25	5
		10507637	Γκαζοτανάλια υδραυλικού Universal PTG 12"/300mm	70mm	5706915076370	25	5

#### ΓΚΑΖΟΤΑΝΑΛΙΑ ΥΔΡΑΥΛΙΚΟΥ UNIVERSAL ΜΕ ΛΕΠΤΕΣ ΛΑΒΕΣ

10507640		ΚΩΔ. ΕΙΔΟΥΣ	ΠΕΡΙΓΡΑΦΗ	ΙΚΑΝ. ΣΙΑΓΩΝΑΣ	EAN	ΣΥΣΚ. ΧΟΝΔΡΙΚΗΣ	ΣΥΣΚ. ΛΙΑΝΙΚΗΣ
		10507638	Γκαζοτανάλια υδραυλικού Universal TG 6"/150mm	29mm	5706915076387	25	5
		10507639	Γκαζοτανάλια υδραυλικού Universal TG 8"/200mm	45mm	5706915076394	25	5
		10507640	Γκαζοτανάλια υδραυλικού Universal TG 10"/250mm	57mm	5706915076400	25	5
		10507641	Γκαζοτανάλια υδραυλικού Universal TG 12"/300mm	70mm	5706915076417	25	5

### ΓΚΑΖΟΤΑΝΑΛΙΑ GROOVE JOINT ΜΕ ΑΡΘΡΩΣΗ ΕΓΚΟΠΩΝ

Οι γκαζοτανάλιες Groove Joint VISE-GRIP® της IRWIN® διαθέτουν δεξιάς γωνιάς οδόντωση, η οποία πιάνει προς όλες τις κατευθύνσεις και είναι ιδανικές για μέγιστο κράτημα. Διατίθενται με λαβές ProTouch™ για περισσότερη άνεση στη χρήση και λιγότερη κόπωση των χεριών.

#### ΓΚΑΖΟΤΑΝΑΛΙΑ GROOVE JOINT ΜΕ ΛΑΒΕΣ PROTOUCH™

10505500		ΚΩΔ. ΕΙΔΟΥΣ	ΠΕΡΙΓΡΑΦΗ	ΙΚΑΝ. ΣΙΑΓΩΝΑΣ	EAN	ΣΥΣΚ. ΧΟΝΔΡΙΚΗΣ	ΣΥΣΚ. ΛΙΑΝΙΚΗΣ
		10505498	Γκαζοτανάλια Groove Joint 8"/200mm	38mm	5706915054989	25	5
		10505500	Γκαζοτανάλια Groove Joint 10"/250mm	51mm	5706915055009	25	5
		10505502	Γκαζοτανάλια Groove Joint 12"/300mm	57mm	5706915055023	25	5



## ΠΕΝΣΕΣ VISE-GRIP®

Οι παραδοσιακές πένσες VISE-GRIP® της IRWIN® διαθέτουν κοπτικές ακμές που έχουν υποστεί επαγωγική σκλήρυνση, ώστε να διατηρούν την αιχμηρότητά τους για περισσότερο χρόνο. Οι πένσες αυτές διαθέτουν, επίσης, μηχανικά κατεργασμένες σιαγόνες για μέγιστη δύναμη συγκράτησης, καθώς και χυτές λαβές ProTouch™ για επιπλέον άνεση στη χρήση και λιγότερη κόπωση στα χέρια.



### ΣΥΝΔΥΑΣΜΟΣ ΠΕΝΣΑΣ - ΚΟΦΤΗ



#### 1. ΣΙΑΓΟΝΕΣ ΠΟΛΛΑΠΛΩΝ ΧΡΗΣΕΩΝ

Σχεδιασμένες με εγκοπές για μέγιστο κράτημα

#### 2. ΛΑΒΕΣ PROTOUCH™

Χυτές για άνεση στη χρήση και λιγότερη κόπωση στα χέρια.

#### 3. ΕΠΑΓΩΓΙΚΑ ΣΚΛΗΡΥΜΕΝΕΣ ΚΟΠΤΙΚΕΣ

##### ΑΚΜΕΣ

Για διατήρηση της αιχμηρότητάς τους για περισσότερο χρόνο.

#### 4. ΚΟΦΤΗΣ ΚΑΛΩΔΙΩΝ

Για καλώδια διαμέτρου έως 1,6mm.

#### 5. ΑΠΟ ΧΑΛΥΒΑΣ ΧΡΩΜΟΝΙΚΕΛΙΟΥ

Για βελτιωμένη αντοχή στο κράτημα και στην κοπή.

ΚΩΔ. ΕΙΔΟΥΣ	ΠΕΡΙΓΡΑΦΗ	ΕΑΝ	ΣΥΣΚ. ΧΟΝΔΡΙΚΗΣ	ΣΥΣΚ. ΛΙΑΝΙΚΗΣ
10505875	Πένσα-κόφτης 6"/150mm	5706915058758	25	5
1910231	Πένσα-κόφτης 7"/175mm	5706915058772	25	5
10505876	Πένσα-κόφτης 8"/200mm	5706915058765	25	5



10505876

### ΠΕΝΣΑ ΔΙΑΓΩΝΙΑΣ ΚΟΠΗΣ

Με επαγωγικά επεξεργασμένες κοπτικές ακμές, για να διατηρούν περισσότερο την αιχμηρότητα τους. Ίδανικές για κοπή συρμάτων και καλωδίων.

ΚΩΔ. ΕΙΔΟΥΣ	ΠΕΡΙΓΡΑΦΗ	ΕΑΝ	ΣΥΣΚ. ΧΟΝΔΡΙΚΗΣ	ΣΥΣΚ. ΛΙΑΝΙΚΗΣ
10505493	Πένσα διαγώνιας κοπής 6"/150mm	5706915054934	25	5
10505494	Πένσα διαγώνιας κοπής 7"/175mm	5706915054941	25	5
10505495	Πένσα διαγώνιας κοπής 8"/200mm	5706915054958	25	5



10505495

### ΤΑΝΑΛΙΑ ΚΟΠΗΣ ΑΚΡΩΝ

Το διάκενο του λαϊμού της επιτρέπει την ημι-επίπεδη κοπή καρφιών και πριτσινιών.

ΚΩΔ. ΕΙΔΟΥΣ	ΠΕΡΙΓΡΑΦΗ	ΕΑΝ	ΣΥΣΚ. ΧΟΝΔΡΙΚΗΣ	ΣΥΣΚ. ΛΙΑΝΙΚΗΣ
10505517	Τανάλια κοπής άκρων 8"/200mm	5706915055177	25	5



10505517

### ΚΑΛΩΔΙΟΚΟΦΤΗΣ

Κόβει χάλκινα και αλουμινένια σύρματα.

ΚΩΔ. ΕΙΔΟΥΣ	ΠΕΡΙΓΡΑΦΗ	ΕΑΝ	ΣΥΣΚ. ΧΟΝΔΡΙΚΗΣ	ΣΥΣΚ. ΛΙΑΝΙΚΗΣ
10505518	Καλωδιοκόφτης 8"/200mm	5706915055184	25	5



10505518

### ΜΥΤΟΣΙΜΠΙΔΟ ΜΕ ΜΑΚΡΥ ΡΑΜΦΟΣ

Με λεπτό ράμφος που χωράει σε στενά σημεία και ελίσσεται εύκολα γύρω από τα εμπόδια.



10505504

ΚΩΔ.ΕΙΔΟΥΣ	ΠΕΡΙΓΡΑΦΗ	EAN	ΣΥΣΚ. ΧΟΝΔΡΙΚΗΣ	ΣΥΣΚ. ΛΙΑΝΙΚΗΣ
10505503	Μυτοσίμπιδο με μακρύ ράμφος 6"/150mm	5706915055030	25	5
10505504	Μυτοσίμπιδο με μακρύ ράμφος 8"/200mm	5706915055047	25	5

### ΜΥΤΟΣΙΜΠΙΔΟ ΜΕ ΚΥΡΤΟ ΡΑΜΦΟΣ

Με λεπτό, κυρτό ράμφος που χωράει σε στενά σημεία και ελίσσεται εύκολα γύρω από τα εμπόδια.



10505506

ΚΩΔ.ΕΙΔΟΥΣ	ΠΕΡΙΓΡΑΦΗ	EAN	ΣΥΣΚ. ΧΟΝΔΡΙΚΗΣ	ΣΥΣΚ. ΛΙΑΝΙΚΗΣ
10505505	Μυτοσίμπιδο με κυρτλο ράμφος 6"/150mm	5706915055054	25	5
10505506	Μυτοσίμπιδο με κυρτλο ράμφος 8"/200mm	5706915055061	25	5

### ΚΟΦΤΑΚΙ

Το διάκενο του λαμού της επιτρέπει την ημι-επίπεδη κοπή.



10508151

ΚΩΔ.ΕΙΔΟΥΣ	ΠΕΡΙΓΡΑΦΗ	EAN	ΣΥΣΚ. ΧΟΝΔΡΙΚΗΣ	ΣΥΣΚ. ΛΙΑΝΙΚΗΣ
10508153	Κοφτάκι TG 6"/150mm	5706915081534	25	5
10508152	Κοφτάκι TG 7"/175mm	5706915081527	25	5
10508151	Κοφτάκι TG 8"/200mm	5706915081534	25	5

### ΨΑΛΙΔΙ ΜΠΕΤΟΒΕΡΓΑΣ

Με μηχανικά κατεργασμένες σαγόνες ακριβείας και επαγωγικά σκληρυμένες κοπτικές ακμές για καθαρή κοπή.



10508154

ΚΩΔ.ΕΙΔΟΥΣ	ΠΕΡΙΓΡΑΦΗ	EAN	ΣΥΣΚ. ΧΟΝΔΡΙΚΗΣ	ΣΥΣΚ. ΛΙΑΝΙΚΗΣ
10508154	Ψαλίδι μπετόβεργας TG 9"/225mm	5706915081541	25	5

### ΤΑΝΑΛΙΑ ΜΑΡΑΓΚΟΥ

Με μηχανικά κατεργασμένες σαγόνες για μέγιστη δύναμη συγκράτησης.



10508157

ΚΩΔ.ΕΙΔΟΥΣ	ΠΕΡΙΓΡΑΦΗ	EAN	ΣΥΣΚ. ΧΟΝΔΡΙΚΗΣ	ΣΥΣΚ. ΛΙΑΝΙΚΗΣ
10508156	Τανάλια μαραγκού TG 10"/250mm	5706915081565	25	5
10508157	Τανάλια μαραγκού TG 8"/200mm	5706915081572	25	5

### ΚΛΑΣΙΚΟ ΣΕΤ ΠΕΝΣΩΝ



10505483

ΚΩΔ.ΕΙΔΟΥΣ	ΠΕΡΙΓΡΑΦΗ	EAN	ΣΥΣΚ. ΧΟΝΔΡΙΚΗΣ	ΣΥΣΚ. ΛΙΑΝΙΚΗΣ
10505483	Σετ με 3 επαγγελματικές πένσες(6"/150mm Τανάλια διαγώνιας κοπής, 8"/200mm Μυτοσίμπιδο με μακρύ ράμφος, 7"/175mm Πένσα - κόφτης)	5706915054835	5	5

## ΡΥΘΜΙΖΟΜΕΝΑ ΚΛΕΙΔΙΑ

Τα κλειδιά VISE-GRIP® της IRWIN® ρυθμίζονται σε χιλιοστά και σε ίντσες και διαθέτουν λαβή ProTouch™ για περισσότερη άνεση στη χρήση. Οι παράλληλες σιαγόνες με τη λεία επιφάνεια εξασφαλίζουν γερό κράτημα, χωρίς να προκαλούν φθορές.

### ΡΥΘΜΙΖΟΜΕΝΗ ΚΛΕΙΔΙ ΜΕ ΛΑΒΗ PROTOUCH™

ΚΩΔ. ΕΙΔΟΥΣ	ΠΕΡΙΓΡΑΦΗ	ΙΚΑΝ. ΣΙΑΓΩΝΑΣ	EAN	ΣΥΣΚ. ΧΩΝΔΡΙΚΗΣ	ΣΥΣΚ. ΛΙΑΝΙΚΗΣ
10505486	Ρυθμιζόμενο κλειδί PTG 6"/150mm	1"/25mm	5706915054866	25	5
10505488	Ρυθμιζόμενο κλειδί PTG 8"/200mm	1-1/8" / 28mm	5706915054880	25	5
10505490	Ρυθμιζόμενο κλειδί PTG 10"/250mm	1-1/4" / 31mm	5706915054903	25	5
10505492	Ρυθμιζόμενο κλειδί PTG 12"/300mm	1-1/2" / 38mm	5706915054927	20	5



10505492

### ΡΥΘΜΙΖΟΜΕΝΟ ΚΛΕΙΔΙ ΜΕ ΑΤΣΑΛΙΝΗ ΛΑΒΗ

ΚΩΔ. ΕΙΔΟΥΣ	ΠΕΡΙΓΡΑΦΗ	ΙΚΑΝ. ΣΙΑΓΩΝΑΣ	EAN	ΣΥΣΚ. ΧΩΝΔΡΙΚΗΣ	ΣΥΣΚ. ΛΙΑΝΙΚΗΣ
10508161	Ρυθμιζόμενο κλειδί με ατσάλινη λαβή 6"/150mm	1" / 25mm	5706915081619	20	5
10508160	Ρυθμιζόμενο κλειδί με ατσάλινη λαβή 8"/200mm	1-1/8" / 28mm	5706915081602	20	5
10508159	Ρυθμιζόμενο κλειδί με ατσάλινη λαβή 10"/250mm	1-1/4" / 31mm	5706915081596	20	5
10508158	Ρυθμιζόμενο κλειδί με ατσάλινη λαβή 12"/300mm	1-1/2" / 38mm	5706915081589	20	5



10508160



### ΠΕΝΣΕΣ ΗΛΕΚΤΡΟΛΟΓΟΥ VDE

ΣΤΑΥΡΩΤΗ ΟΔΟΝΤΩΣΗ ΣΙΑΓΟΝΩΝ

ΚΟΦΤΗΣ ΚΑΛΩΔΙΩΝ

ΕΠΑΓΩΓΙΚΑ ΣΚΛΗΡΥΜΕΝΕΣ ΚΟΠΤΙΚΕΣ ΑΚΜΕΣ

ΛΑΒΕΣ PROTOUCH™

#### ΠΕΝΣΕΣ ΗΛΕΚΤΡΟΛΟΓΟΥ VDE

Οι πένσες ηλεκτρολόγου VISE-GRIP® της IRWIN® είναι πλήρως πιστοποιημένες από τη Γερμανική Συνομοσπονδία Ηλεκτρολόγων (VDE), ως προς την ασφάλειά τους για χρήση σε ηλεκτρικά κυκλώματα ΣΡ έως 1000V και ΕΡ έως 1500V. Οι κοπτικές ακμές τους έχουν υποστεί επαγωγική σκλήρυνση, ώστε να διατηρούν την αιχμηρότητά τους για περισσότερο χρόνο, ενώ οι μηχανικά κατεργασμένες σιαγόνες τους είναι σχεδιασμένες για μέγιστη δύναμη συγκράτησης. Επιπλέον, διαθέτουν λαβές ProTouch™ για μεγαλύτερη άνεση στη χρήση και λιγότερη κόπωση στα χέρια.



ΧΑΛΥΒΑΣ ΧΡΩΜΟΝΙΚΕΛΙΟΥ

#### 1. ΣΤΑΥΡΩΤΗ ΟΔΟΝΤΩΣΗ ΣΙΑΓΟΝΩΝ

Μέγιστη δύναμη συγκράτησης

#### 2. ΛΑΒΕΣ PROTOUCH™

Για άνεση στη χρήση και λιγότερη κόπωση στα χέρια.

#### 3. ΕΠΑΓΩΓΙΚΑ ΣΚΛΗΡΥΜΕΝΕΣ ΚΟΠΤΙΚΕΣ ΑΚΜΕΣ

Για διατήρηση της αιχμηρότητάς τους για περισσότερο χρόνο.

#### 4. ΚΟΦΤΗΣ ΚΑΛΩΔΙΩΝ

Για καλώδια διαμέτρου έως 1,6mm.

#### 5. ΑΠΟ ΧΑΛΥΒΑ ΧΡΩΜΟΝΙΚΕΛΙΟΥ

Για βελτιωμένη αντοχή στο κράτημα και στην κοπή.

**ProTouch**  
GRIPS™



10505874

ΚΩΔ. ΕΙΔΟΥΣ	ΠΕΡΙΓΡΑΦΗ	EAN	ΣΥΣΚ. ΧΩΝΔΡΙΚΗΣ	ΣΥΣΚ. ΛΙΑΝΙΚΗΣ
10505872	VDE Πένσα-κόφτης 6"/150mm	5706915058727	25	5
10505873	VDE Πένσα-κόφτης 7"/175mm	5706915058734	25	5
10505874	VDE Πένσα-κόφτης 8"/200mm	5706915058741	25	5

#### ΜΥΤΟΤΣΙΜΠΙΔΑ ΜΕ ΜΑΚΡΥ ΚΑΙ ΚΥΡΤΟ ΡΑΜΦΟΣ VDE

Αυτό το ράμφος χωράει σε στενά σημεία και ελίσσεται εύκολα γύρω από εμπόδια.



10505869

ΚΩΔ. ΕΙΔΟΥΣ	ΠΕΡΙΓΡΑΦΗ	EAN	ΣΥΣΚ. ΧΩΝΔΡΙΚΗΣ	ΣΥΣΚ. ΛΙΑΝΙΚΗΣ
10505868	VDE Μυτοτσίμπιδο με μακρύ ράμφος 6"/150mm	5706915058680	25	5
10505869	VDE Μυτοτσίμπιδο με μακρύ ράμφος 8"/200mm	5706915058697	25	5
10505870	VDE Μυτοτσίμπιδο με μακρύ ράμφος 8"/200mm	5706915058703	25	5



10505870

## ΠΕΝΣΕΣ ΔΙΑΓΩΝΙΑΣ ΚΟΠΗΣ VDE

Επαγωγικά σκληρυμένες κοπτικές ακμές για διατήρηση της αιχμηρότητάς τους για περισσότερο χρόνο.

ΚΩΔ.ΕΙΔΟΥΣ	ΠΕΡΙΓΡΑΦΗ	EAN	ΣΥΣΚ. ΧΟΝΔΡΙΚΗΣ	ΣΥΣΚ. ΛΙΑΝΙΚΗΣ
10505865	VDE Πένσα διαγόνιας κοπής 6"/150mm	5706915058659	25	5
10505866	VDE Πένσα διαγόνιας κοπής 7"/175mm	5706915058666	25	5
10505867	VDE Πένσα διαγόνιας κοπής 8"/200mm	5706915058673	25	5



10505865

## ΑΠΟΓΥΜΝΩΤΗΣ ΚΑΛΩΔΙΩΝ VDE

Κοπτική σιαγόνα σχήματος V για εύκολη και με ακρίβεια απογύμνωση καλωδίων διαμέτρου 1,6mm.

ΚΩΔ.ΕΙΔΟΥΣ	ΠΕΡΙΓΡΑΦΗ	EAN	ΣΥΣΚ. ΧΟΝΔΡΙΚΗΣ	ΣΥΣΚ. ΛΙΑΝΙΚΗΣ
10505871	VDE Απογυμνωτής καλωδίων 6"/150mm	5706915058710	25	5



## ΣΕΤ ΠΕΝΣΩΝ ΗΛΕΚΤΡΟΛΟΓΟΥ VDE

ΚΩΔ.ΕΙΔΟΥΣ	ΠΕΡΙΓΡΑΦΗ	EAN	ΣΥΣΚ. ΧΟΝΔΡΙΚΗΣ	ΣΥΣΚ. ΛΙΑΝΙΚΗΣ
10505519	Σετ με 3 πένσες (6"/150mm Πένσα διαγόνιας κοπής, 8"/200mm Μυτοτσάμπιδο με μακρύ ράμφος, 7"/175mm Πένσα - κόφτης)	5706915055191	5	5



10505519



## ΤΙ ΕΙΝΑΙ ΤΟ VDE

- ΟΔΗΓΙΑ ΑΣΦΑΛΕΙΑΣ ΓΙΑ ΗΛΕΚΤΡΟΛΟΓΙΚΕΣ ΕΡΓΑΣΙΕΣ ΣΕ ΕΞΟΠΛΙΣΜΟ/ ΚΥΚΛΩΜΑΤΑ ΕΩΣ 1500V ΣΡ Η ΕΡ



**IRWIN®**

*Record®*



## ΚΑΒΟΥΡΕΣ

Η IRWIN® Record® προσφέρει μια πλήρη γκάμα εργαλείων για υδραυλικούς, σχεδιασμένα να φέρνουν σε πέρας τη δουλειά, γρήγορα και αποτελεσματικά. Από τους μασίφ, σφυρήλατους μας κάβουρες Stillson μέχρι τους ελαφριούς, ταχυρυθμιζόμενους κάβουρες μας, το εύρος των εργαλείων μας προσφέρει αδιαμφισβήτητα το πιο γερό κράτημα, χάρη στο μοναδικό σχήμα V της οδόντωσής τους.

ΣΦΥΡΗΛΑΤΗ ΓΑΝΤΖΩΤΗ ΣΙΑΓΟΝΑ

ΤΑΧΥΡΥΘΜΙΖΟΜΕΝΗ ΣΙΑΓΟΝΑ

ΚΑΤΑΣΚΕΥΑΖΕΤΑΙ ΑΠΟ ΧΥΤΟ ΑΛΟΥΜΙΝΙΟ

### ΤΑΧΥΡΥΘΜΙΖΟΜΕΝΟΣ ΚΑΒΟΥΡΑΣ IRWIN RECORD®



#### 1. ΣΦΥΡΗΛΑΤΗ ΓΑΝΤΖΩΤΗ ΣΙΑΓΟΝΑ

Με ικανότητα σιαγόνας 2-1/4" (58mm), ισodύναμη με το συνηθισμένο κάβουρα των 14" (350mm). Ιδανικός για σωλήνες διαμέτρου έως 1-1/2" (38mm) και τις περισσότερες επιφάνειες, συμπεριλαμβανομένων των μαύρων, γαλβανισμένων, PVC και χάλκινων σωλήνων, καθώς και για παξιμάδια, βίδες και συνδέσεις. Με μισητή οδόντωση σιαγόνας.

#### 2. ΤΑΧΥΡΥΘΜΙΖΟΜΕΝΗ ΣΙΑΓΟΝΑ

Λειτουργία με το ένα χέρι, εφαρμόζει γρήγορα και χεριά στην επιφάνεια εργασίας.

#### 3. ΚΑΤΑΣΚΕΥΑΖΕΤΑΙ ΑΠΟ ΧΥΤΟ ΑΛΟΥΜΙΝΙΟ

40% πιο ελαφρύς από το συνηθισμένο κάβουρα χυτοσίδηρου των 14" (350mm). Με εργονομική λαβή για γερό σφίξιμο και μέγιστη άνεση στη χρήση.

**3X** ΤΑΧΥΤΕΡΑ\*

ΚΩΔ. ΕΙΔΟΥΣ	ΠΕΡΙΓΡΑΦΗ	ΙΚΑΝ. ΣΙΑΓΩΝΑΣ	EAN	ΣΥΣΚ. ΧΩΝΔΡΙΚΗΣ	ΣΥΣΚ. ΛΙΑΝΙΚΗΣ
10503642	Ταχυρυθμιζόμενος κάβουρας	3 - 58mm	5706915036428	-	5

## ΚΑΒΟΥΡΕΣ STILLSON

Μασίφ, σφυρήλατη λαβή και σιαγόνα από άθραυστο χυτοσίδηρο σφαιροειδούς γραφίτη (S.G)

ΚΩΔ. ΕΙΔΟΥΣ	ΠΕΡΙΓΡΑΦΗ	ΙΚΑΝ. ΣΙΑΓΩΝΑΣ	EAN	ΣΥΣΚ. ΧΩΝΔΡΙΚΗΣ	ΣΥΣΚ. ΛΙΑΝΙΚΗΣ
T3008	Stillson Κάβουρας 8"/200mm	3/4" / 19mm	0734442111122	-	6
T30010	Stillson Κάβουρας 10"/250mm	1" / 25mm	0734442111368	-	6
T30012	Stillson Κάβουρας 12"/300mm	1-1/4" / 32mm	0734442111603	-	6
T30014	Stillson Κάβουρας 14"/350mm	1-1/2" / 38mm	0734442111849	-	6
T30018	Stillson Κάβουρας 18"/450mm	2" / 51mm	0734442111962	-	6
T30024	Stillson Κάβουρας 24"/600mm	2-1/2" / 63mm	0734442112082	-	6
T30036	Stillson Κάβουρας 36"/900mm	3-1/2" / 89mm	0734442112204	-	6



## ΑΝΤΑΛΛΑΚΤΙΚΑ ΓΙΑ ΚΑΒΟΥΡΕΣ STILLSON

ΚΩΔ. ΕΙΔΟΥΣ	ΠΕΡΙΓΡΑΦΗ	EAN	ΣΥΣΚ. ΧΩΝΔΡΙΚΗΣ	ΣΥΣΚ. ΛΙΑΝΙΚΗΣ
T30018A	Σιαγόνα ολόκληρη με παξιμάδι (F)	0734442120605	1	4
T30036A	Σιαγόνα ολόκληρη με παξιμάδι (F)	0734442121800	1	4
T30018C	Σκελετός με πείρο (D) & Σπειροειδές ελατήριο (E)	0734442120841	1	4
T30036C	Σκελετός με πείρο (D) & Σπειροειδές ελατήριο (E)	0734442122043	1	4
T30024F	Παξιμάδι (Νέο Σπειρώμα)	0734442117728	1	4
T30036F	Παξιμάδι	0734442119883	1	1

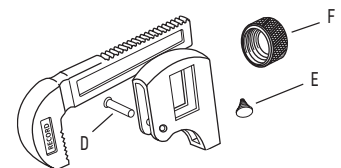

\* Σε σύγκριση με τους συνηθισμένους κάβουρες

### ΣΩΛΗΝΟΚΑΒΟΥΡΕΣ

Κάβουρας για σωλήνες απορροής με εξαιρετικά ανθεκτικό σκελετό από εγγυημένα άθραυστο χυτοσίδηρο.



T3508

ΚΩΔ.ΕΙΔΟΥΣ	ΠΕΡΙΓΡΑΦΗ	ΙΚΑΝ.ΣΙΑΓΩΝΑΣ	EAN	ΣΥΣΚ. ΧΟΝΔΡΙΚΗΣ	ΣΥΣΚ. ΛΙΑΝΙΚΗΣ
T3508	Σωληνοκάβουρας 8"/200mm	1" (25mm)	0734442112440	-	4
T35010	Σωληνοκάβουρας 10"/250mm	1-1/2" (38mm)	0734442112563	-	4
T35012	Σωληνοκάβουρας 12"/300mm	2" (51mm)	0734442112327	-	4
T35014	Σωληνοκάβουρας 14"/350mm	2" (51mm)	0734442112686	-	4
T35018	Σωληνοκάβουρας 18"/450mm	2-1/2" (63mm)	0734442112808	-	4
T35024	Σωληνοκάβουρας 24"/600mm	3" (76mm)	0734442112921	-	1
T35036	Σωληνοκάβουρας 36"/900mm	5" (127mm)	0734442113041	-	1
T35048	Σωληνοκάβουρας 48"/1220mm	6" (152mm)	0734442113065	-	1

### ΑΝΤΑΛΛΑΚΤΙΚΑ ΓΙΑ ΣΩΛΗΝΟΚΑΒΟΥΡΕΣ

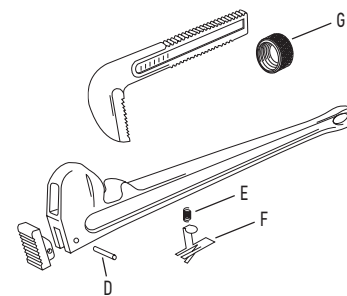

ΚΩΔ.ΕΙΔΟΥΣ	ΠΕΡΙΓΡΑΦΗ	ΙΚΑΝ.ΣΙΑΓΩΝΑΣ	EAN	ΣΥΣΚ. ΧΟΝΔΡΙΚΗΣ	ΣΥΣΚ. ΛΙΑΝΙΚΗΣ
T35018A	Γαντζωτή σιαγόνα ολ./ με παξιμάδι (G)	-	0734442125280	1	4
T35024A	Γαντζωτή σιαγόνα ολ./ με παξιμάδι (G)	-	0734442126126	1	4
T35036A	Γαντζωτή σιαγόνα ολ./ με παξιμάδι (G)	-	0734442126966	1	4
T35048A	Γαντζωτή σιαγόνα ολ./ με παξιμάδι (G)	-	0734442127802	1	4
T35010C	Σιαγόνα λαβής με πείρο (D)	-	0734442123842	1	4
T35018C	Σιαγόνα λαβής με πείρο (D)	-	0734442125402	1	1
T35024C	Σιαγόνα λαβής με πείρο (D)	-	0734442126249	1	1
T35048C	Σιαγόνα λαβής με πείρο (D)	-	0734442127925	1	1
T35010E	Σπειροειδής (E) & Επίπεδο ελατήριο(F)	-	0734442124085	1	1

### ΚΛΕΙΔΙ ΑΛΥΣΙΔΑΣ

Τα κλειδιά αλυσίδας χρησιμοποιούνται κυρίως σε περιορισμένους χώρους, όπως σε τοίχους ή κοντά σε άλλες σωληνώσεις. Περάστε απλώς τη θηλιά της αλυσίδας γύρω από το σωλήνα, ασφαλίστε την και οι σιαγόνες θα τον συγκρατούν προς την κατεύθυνση της στρέψης. Στη συνέχεια, μπορείτε εύκολα να σφίξετε το σωλήνα ή να τον λασκάρετε με μικρά χτυπήματα στη λαβή.



ΚΩΔ.ΕΙΔΟΥΣ	ΠΕΡΙΓΡΑΦΗ	ΙΚΑΝ.ΣΙΑΓΩΝΑΣ	EAN	ΣΥΣΚ. ΧΟΝΔΡΙΚΗΣ	ΣΥΣΚ. ΛΙΑΝΙΚΗΣ
T240	Κλειδί αλυσίδας 100	4" (101mm)	0734442113522	48	4

### ΑΛΥΣΙΚΑΒΟΥΡΕΣ



T235C

ΚΩΔ.ΕΙΔΟΥΣ	ΠΕΡΙΓΡΑΦΗ	ΙΚΑΝ.ΣΙΑΓΩΝΑΣ	EAN	ΣΥΣΚ. ΧΟΝΔΡΙΚΗΣ	ΣΥΣΚ. ΛΙΑΝΙΚΗΣ
T23112	Αλυσικάβουρας 61mm/14"	5/16" - 2" / 8-51mm	0734442109082	12	1
T23212	Αλυσικάβουρας 90mm/21-1/2"	5/16" - 3" / 8-76mm	0734442109204	12	1
T233C	Αλυσικάβουρας 115mm/36"	1/2" - 4" / 13-101mm	0734442113164	6	1
T234C	Αλυσικάβουρας 220mm/51"	1" - 8" / 25-203mm	0734442113287	6	1
T235C	Αλυσικάβουρας 64-1/2"	2" - 12" / 50 - 300mm	0734442114000	6	1

### ΑΝΤΑΛΛΑΚΤΙΚΕΣ ΑΛΥΣΙΔΕΣ ΓΙΑ ΑΛΥΣΙΚΑΒΟΥΡΕΣ

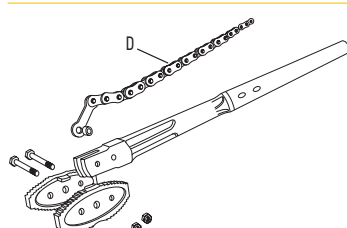

ΚΩΔ.ΕΙΔΟΥΣ	ΠΕΡΙΓΡΑΦΗ	ΙΚΑΝ.ΣΙΑΓΩΝΑΣ	EAN	ΣΥΣΚ. ΧΟΝΔΡΙΚΗΣ	ΣΥΣΚ. ΛΙΑΝΙΚΗΣ
T233CDB	Αλυσίδα με ρουλεμάν (D)	-	0734442113881	1	1
T234CDB	Αλυσίδα με ρουλεμάν (D)	-	0734442114246	1	1



# ΕΡΓΑΛΕΙΑ ΚΟΠΗΣ ΜΕΤΑΛΛΩΝ



## ΣΚΕΛΕΤΟΙ ΠΡΙΟΝΙΩΝ

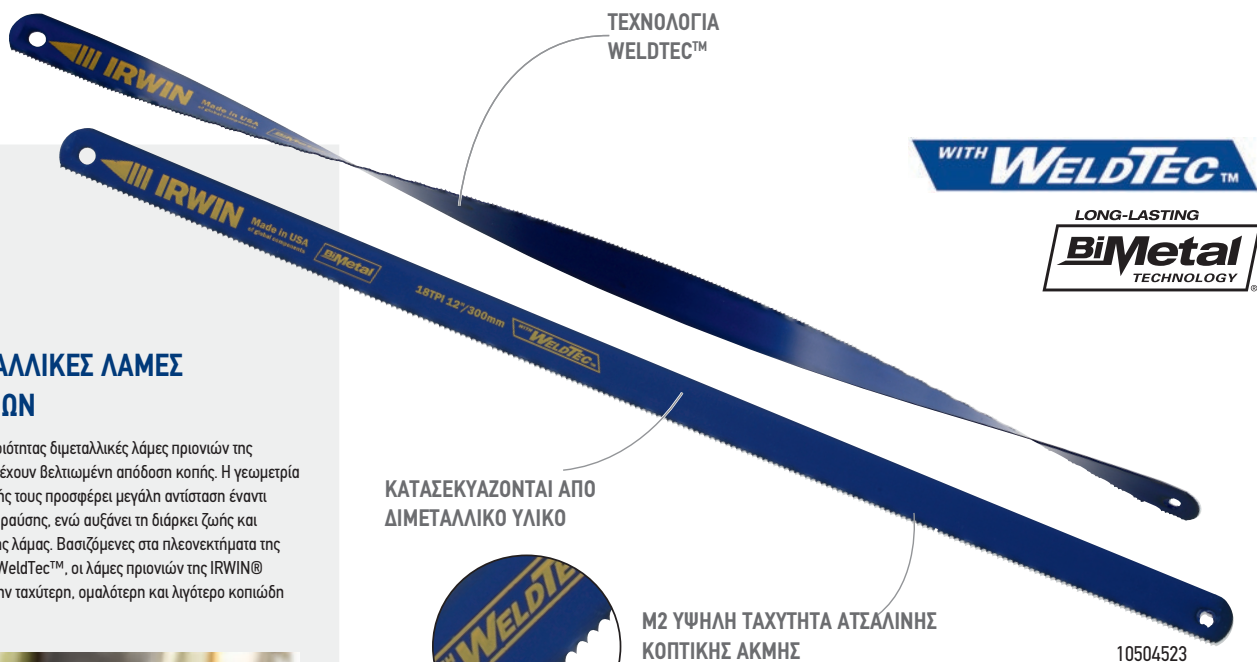

### ΔΙΜΕΤΑΛΛΙΚΕΣ ΛΑΜΕΣ ΠΡΙΟΝΙΩΝ

Οι υψηλής ποιότητας διμεταλλικές λάμες πριονιών της IRWIN® παρέχουν βελτιωμένη απόδοση κοπής. Η γεωμετρία της οδόντωσής τους προσφέρει μεγάλη αντίσταση έναντι φθοράς και θραύσης, ενώ αυξάνει τη διάρκεια ζωής και την αντοχή της λάμας. Βασισμένες στα πλεονεκτήματα της τεχνολογίας WeldTec™, οι λάμες πριονιών της IRWIN® επιτρέπουν την ταχύτερη, ομαλότερη και λιγότερο κοπιώδη κοπή.



ΚΑΤΑΣΕΚΥΑΖΟΝΤΑΙ ΑΠΟ ΔΙΜΕΤΑΛΛΙΚΟ ΥΛΙΚΟ



Μ2 ΥΨΗΛΗ ΤΑΧΥΤΗΤΑ ΑΤΣΑΛΙΝΗΣ ΚΟΠΤΙΚΗΣ ΑΚΜΗΣ

10504523

#### 1. ΤΕΧΝΟΛΟΓΙΑ WELDTEC™

Καινοτόμος γεωμετρία οδόντωσης που αντέχει στη φθορά και διατηρεί την αιχμηρότητα της λάμας για περισσότερο χρόνο.

#### 2. ΑΠΟ ΔΙΜΕΤΑΛΛΙΚΟ ΥΛΙΚΟ

Κάνει τις λάμες άθραυστες και αυξάνει τη διάρκεια ζωής τους.

### ΔΙΜΕΤΑΛΛΙΚΕΣ ΛΑΜΕΣ ΠΡΙΟΝΙΩΝ

ΚΩΔ.ΕΙΔΟΥΣ	ΠΕΡΙΓΡΑΦΗ	ΕΑΝ	ΣΥΣΚ. ΧΩΝΔΡΙΚΗΣ	ΣΥΣΚ. ΛΙΑΝΙΚΗΣ
10504523	Διμεταλλική λάμα πριονιού 18ΤΡΙ, 12" / 300mm, 2τμχ.	5706915045239	90	1
10504524	Διμεταλλική λάμα πριονιού 24ΤΡΙ, 12" / 300 mm, 2τμχ.	5706915045246	90	1
10504525	Διμεταλλική λάμα πριονιού 32ΤΡΙ, 12" / 300mm, 2τμχ.	5706915045253	90	1
10507929	Διμεταλλική λάμα πριονιού 3ρκ (μία για κάθε μέγεθος)	5706915079296	150	1
10505897	Διμεταλλική λάμα πριονιού 18ΤΡΙ, 12" / 300mm	5706915058970	50	1
10505898	Διμεταλλική λάμα πριονιού 24ΤΡΙ, 12" / 300mm	5706915058987	50	1
10505899	Διμεταλλική λάμα πριονιού 32ΤΡΙ, 12" / 300mm	5706915058994	50	1
10504520	Διμεταλλική λάμα πριονιού 18ΤΡΙ, 12" / 300mm	5706915045208	5	1
10504521	Διμεταλλική λάμα πριονιού 24ΤΡΙ, 12" / 300mm	5706915045215	5	1
10504522	Διμεταλλική λάμα πριονιού 32ΤΡΙ, 12" / 300mm	5706915045222	5	1
10504530	Λάμα για μικρό ξυλοπρίονο 14ΤΡΙ, 6" / 150mm	5706915045307	10	1
10504531	Λάμα για μικρό ξυλοπρίονο 32ΤΡΙ, 6" / 150mm	5706915045314	10	1

## ΣΚΕΛΕΤΟΙ ΠΡΙΟΝΙΩΝ

Οι σκελετοί πριονιών της IRWIN® είναι κατασκευασμένοι, ώστε να ανταποκρίνονται στις υψηλές απαιτήσεις των επαγγελματιών. Τα ανθεκτικά πριόνια της IRWIN® κάνουν την κοπή των μετάλλων εύκολη και γρήγορη.



ΕΝΑΛΛΑΚΤΙΚΗ ΧΡΗΣΗ ΩΣ ΣΠΑΘΟΣΕΓΑ

ΕΝΣΩΜΑΤΩΜΕΝΗ ΘΗΚΗ ΕΦΕΔΡΙΚΗΣ ΛΑΜΑΣ

WITH **WELDTEC™**

LONG-LASTING  
**BiMetal**  
TECHNOLOGY®

### L-125 ΠΡΙΟΝΙ ΥΨΗΛΗΣ ΑΝΤΟΧΗΣ (125GR/25.000 PSI)

Ο μεγάλη αντοχής σκελετός πριονιού της IRWIN® με τάνυση λάμας, η οποία μπορεί να υπερβεί τα 125kg εξασφαλίζοντας κοπή ακριβείας. Η μαλακή χειρολαβή εξασφαλίζει στους επαγγελματίες γερό κράτημα του πριονιού, χωρίς να γλιστράει.

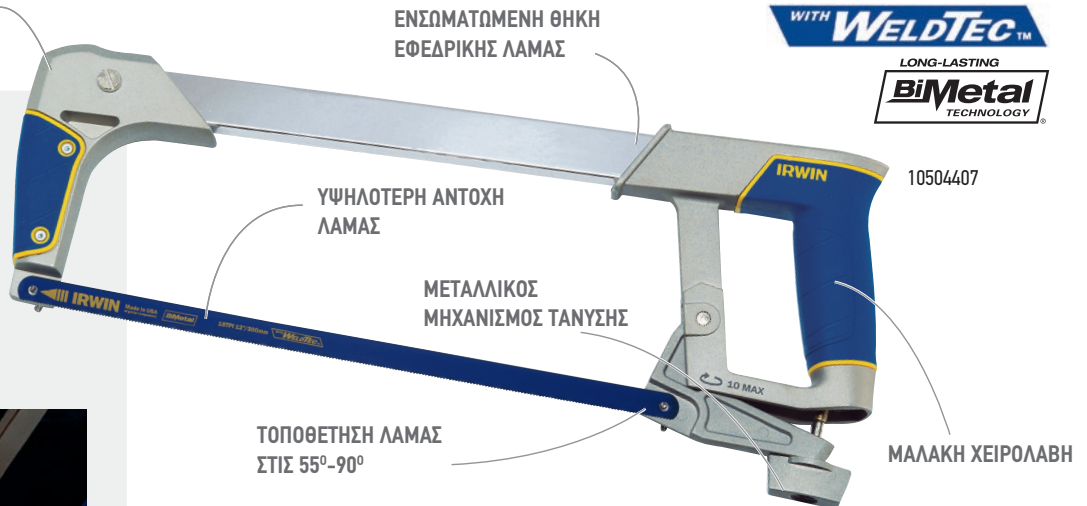

#### 1. ΥΨΗΛΟΤΕΡΗ ΑΝΤΟΧΗ ΛΑΜΑΣ

Για ίσια κοπή, χωρίς να φύγει η λάμα, εάν πέσει.

#### 2. ΜΕΤΑΛΛΙΚΟΣ ΜΗΧΑΝΙΣΜΟΣ ΤΑΝΥΣΗΣ

Για μεγαλύτερη διάρκεια ζωής του εργαλείου

#### 3. ΜΑΛΑΚΗ ΧΕΙΡΟΛΑΒΗ

Εξασφαλίζει άνετη λαβή του πριονιού χωρίς να γλιστράει.

#### 4. ΕΝΣΩΜΑΤΩΜΕΝΗ ΘΗΚΗ ΕΦΕΔΡΙΚΗΣ ΛΑΜΑΣ

Για εύκολη πρόσβαση σε εφεδρική λάμα

#### 5. ΤΟΠΟΘΕΤΗΣΗ ΛΑΜΑΣ ΣΤΙΣ 55°-90°

Για πριόνισμα μεγάλων αντικειμένων

#### 6. ΕΝΑΛΛΑΚΤΙΚΗ ΧΡΗΣΗ ΩΣ ΣΠΑΘΟΣΕΓΑ

Για πριόνισμα σε περιορισμένους χώρους.

ΚΩΔ. ΕΙΔΟΥΣ	ΠΕΡΙΓΡΑΦΗ	ΕΑΝ	ΣΥΣΚ. ΧΟΝΔΡΙΚΗΣ	ΣΥΣΚ. ΛΙΑΝΙΚΗΣ
10504407	I-125 για λάμες 12" / 300mm	5706915044072	10	10

### I - 75 ΣΙΔΗΡΟΠΡΙΟΝΟ ΕΝΤΑΣΕΩΣ (ΒΑΡΕΟΣ ΤΥΠΟΥ (75KG/15.000 PSI)

Ο ελαφρύς ανθεκτικός, εξ ολοκλήρου μεταλλικός σκελετός πριονιού, με τάνυση που επιτρέπει στη λάμα να αντέχει έως 15000 λίβρες ανά τετραγωνική ίντσα (PSI) και εξ ολοκλήρου μεταλλικό μηχανισμό τάνυσης και δυνατότητα τοποθέτησης λάμας από τις 90° έως τις 180°, είναι ιδανικός για το πριόνισμα μεγάλων αντικειμένων.

ΚΩΔ. ΕΙΔΟΥΣ	ΠΕΡΙΓΡΑΦΗ	ΕΑΝ	ΣΥΣΚ. ΧΟΝΔΡΙΚΗΣ	ΣΥΣΚ. ΛΙΑΝΙΚΗΣ
10506437	I-75 Χαμηλής τάνυσης πριόνι για λάμες 12" / 300mm	5706915064377	10	10



10506437

### ΠΡΙΟΝΙ ΜΙΝΙ

Με εργονομική χειρολαβή για ασφαλή και άνετη κοπή. Η βέλτιστη λύση για περιορισμένους χώρους.

ΚΩΔ. ΕΙΔΟΥΣ	ΠΕΡΙΓΡΑΦΗ	ΕΑΝ	ΣΥΣΚ. ΧΟΝΔΡΙΚΗΣ	ΣΥΣΚ. ΛΙΑΝΙΚΗΣ
10504408	Πριόνι μίνι για λάμες 10" / 250mm blade	5706915044089	60	5



10504408

### ΜΙΚΡΟ ΠΡΙΟΝΙ

Με ανθεκτικό μεταλλικό σκελετό και εύκολο μηχανισμό τάνυσης που προσφέρει μεγαλύτερη αντοχή στη λάμα και βελτιωμένη κοπή. Η εργονομική χειρολαβή επιτρέπει άνετο πριόνισμα.

ΚΩΔ. ΕΙΔΟΥΣ	ΠΕΡΙΓΡΑΦΗ	ΕΑΝ	ΣΥΣΚ. ΧΟΝΔΡΙΚΗΣ	ΣΥΣΚ. ΛΙΑΝΙΚΗΣ
10504409	Μικρό πριόνι για λάμες 6" / 150mm Blades	5706915044096	60	5



10504409

### ΚΟΦΤΕΣ ΜΠΟΥΛΟΝΙΩΝ

Οι κόφτες μπουλονιών Record® της IRWIN® έκαναν την εμφάνισή τους ήδη από το 1923. Οι κόφτες μπουλονιών Record® της IRWIN® συνδυάζουν ειδικά διαμορφωμένες ατσάλινες σιαγόνες και κατασκευαστικές τεχνικές ακριβείας σε μια μεγάλη γκάμα για το χειρισμό πάσης φύσεως υλικών μεγάλης, μέτριας και μικρής αντοχής.

#### ΜΕΓΑΛΗΣ ΑΝΤΟΧΗΣ ΓΙΑ ΒΑΡΕΟΣ ΤΥΠΟΥ ΕΡΓΑΣΙΕΣ, ΜΕ ΡΥΘΜΙΖΟΜΕΝΕΣ, ΣΦΥΡΗΛΑΤΕΣ ΛΑΒΕΣ – ΚΕΝΤΡΙΚΗ ΚΟΠΗ

Σχεδιασμένοι να αντέχουν και στις πλέον αντίξοες συνθήκες, με λαβές και σιαγόνες από υψηλής αντοχής σφυρήλατο ατσάλι, οι οποίες έχουν υποστεί θερμική επεξεργασία σε δύο στάδια, προκειμένου να αυξηθεί η ανθεκτικότητά τους και να προσφέρουν δυνατότητα σταθερής κοπής. Οι σφυρήλατες ατσάλινες λαβές παρέχουν ασφάλεια και αξιοπιστία για βέλτιστη απόδοση κοπής υλικών υψηλής αντοχής.



TB918H

**ΚΑΘΕ ΣΙΑΓΟΝΑ ΥΠΟΒΑΛΛΕΤΑΙ ΣΕ ΠΡΟΟΔΕΥΤΙΚΗ ΘΕΡΜΙΚΗ ΕΠΕΞΕΡΓΑΣΙΑ** για να αποκτήσει ανθεκτικότητα και διεισδυτικές κοπτικές ακμές.  
**ΟΙ ΣΙΑΓΟΝΕΣ ΕΙΝΑΙ ΣΦΥΡΗΛΑΤΕΣ** από ειδικά διαμορφωμένο ατσάλι με ακριβείς προδιαγραφές.  
**ΣΥΝΔΥΑΣΤΙΚΗ ΔΡΑΣΗ** που παρέχει δύναμη 80lbs για κάθε 1lb που εφαρμόζεται στη λαβή **ΣΦΥΡΗΛΑΤΕΣ** ατσάλινες λαβές **ΑΝΑΣΤΟΛΕΙΣ ΑΣΦΑΛΕΙΑΣ**, για να μην παγιδεύονται τα δάκτυλα του χρήστη.

ΚΩΔ.ΕΙΔΟΥΣ	ΠΕΡΙΓΡΑΦΗ	EAN	ΣΥΣΚ. ΧΟΝΔΡΙΚΗΣ	ΣΥΣΚ. ΛΙΑΝΙΚΗΣ
T914H	Κόφτης μπουλονιών με ρυθμιζόμενη λαβή 14" / 355mm	0734442089162	10	1
T918H	Κόφτης μπουλονιών με ρυθμιζόμενη λαβή 18" / 460mm	0734442087489	10	1
T924H	Κόφτης μπουλονιών με ρυθμιζόμενη λαβή 24" / 610mm	0734442134046	4	1
T930H	Κόφτης μπουλονιών με ρυθμιζόμενη λαβή 30" / 760mm	0734442092643	2	1
T936H	Κόφτης μπουλονιών με ρυθμιζόμενη λαβή 36" / 915mm	0734442092766	2	1
T942H	Κόφτης μπουλονιών με ρυθμιζόμενη λαβή 42" / 1070mm	0734442092889	1	1

#### ΜΕΣΑΙΟΥ ΤΥΠΟΥ ΕΡΓΑΣΙΕΣ, ΜΕ ΡΥΘΜΙΖΟΜΕΝΟ ΑΞΟΝΑ, ΣΦΥΡΗΛΑΤΕΣ ΛΑΒΕΣ-ΚΕΝΤΡΙΚΗ ΚΟΠΗ

Οι κόφτες μπουλονιών με ρυθμιζόμενο άξονα είναι ιδανικοί για μεσαίου τύπου εργασίες σε καθημερινή βάση. Οι σφυρήλατες ατσάλινες λαβές, όπως και η κεφαλή από σκληρυμένο με θερμική επεξεργασία χάλυβα, παρέχουν ασφάλεια και αξιοπιστία.



TBC918H

ΚΩΔ.ΕΙΔΟΥΣ	ΠΕΡΙΓΡΑΦΗ	EAN	ΣΥΣΚ. ΧΟΝΔΡΙΚΗΣ	ΣΥΣΚ. ΛΙΑΝΙΚΗΣ
TBC914H	Κόφτης μπουλονιών με ρυθμιζόμενο άξονα 14" / 355mm	0734442090847	10	1
TBC918H	Κόφτης μπουλονιών με ρυθμιζόμενο άξονα 18" / 460mm	0734442092407	10	1
TBC924H	Κόφτης μπουλονιών με ρυθμιζόμενο άξονα 24" / 610mm	0734442092520	4	1
TBC930H	Κόφτης μπουλονιών με ρυθμιζόμενο άξονα 30" / 760mm	0734442092667	3	1
TBC936H	Κόφτης μπουλονιών με ρυθμιζόμενο άξονα 36" / 915mm	0734442092780	2	1

#### ΓΕΝΙΚΗΣ ΧΡΗΣΗΣ ΑΞΟΝΑΣ, ΜΕ ΡΥΘΜΙΖΟΜΕΝΕΣ ΣΩΛΗΝΩΤΕΣ ΛΑΒΕΣ-ΚΕΝΤΡΙΚΗ ΚΟΠΗ

Οι κόφτες μπουλονιών με μεγάλης ελαστικότητας ρυθμιζόμενο άξονα είναι ελαφριοί κι εύχρηστοι. Ιδανικοί για χρήση ως βοηθητικό εργαλείο στο συνεργείο, στον αγρό ή στο γκαράζ του σπιτιού.



TTBC918

ΚΩΔ.ΕΙΔΟΥΣ	ΠΕΡΙΓΡΑΦΗ	EAN	ΣΥΣΚ. ΧΟΝΔΡΙΚΗΣ	ΣΥΣΚ. ΛΙΑΝΙΚΗΣ
TTBC914	Κόφτης μπουλονιών με ρυθμιζόμενο σωληνωτό άξονα 14" / 355mm	0734442089834	10	1
TTBC918	Κόφτης μπουλονιών με ρυθμιζόμενο σωληνωτό άξονα 18" / 460mm	0734442089841	8	1
TTBC924	Κόφτης μπουλονιών με ρυθμιζόμενο σωληνωτό άξονα 24" / 610mm	0734442089858	6	1
TTBC930	Κόφτης μπουλονιών με ρυθμιζόμενο σωληνωτό άξονα 30" / 760mm	0734442089896	4	1
TTBC936	Κόφτης μπουλονιών με ρυθμιζόμενο σωληνωτό άξονα 36" / 915mm	0734442089902	3	1

#### ΜΕΣΑΙΟΥ ΤΥΠΟΥ ΕΡΓΑΣΙΕΣ, ΜΕ ΡΥΘΜΙΖΟΜΕΝΟ ΑΞΟΝΑ, ΣΦΥΡΗΛΑΤΕΣ ΛΑΒΕΣ-ΚΟΠΗ ΑΚΡΩΝ

Σχεδιασμένοι για πλησιέστερη κοπή των άκρων ανελαστικών και μη διηρηστικών υλικών σε περιορισμένους χώρους.



TBC924E

ΚΩΔ.ΕΙΔΟΥΣ	ΠΕΡΙΓΡΑΦΗ	EAN	ΣΥΣΚ. ΧΟΝΔΡΙΚΗΣ	ΣΥΣΚ. ΛΙΑΝΙΚΗΣ
TBC924E	Κόφτης μπουλονιών με ρυθμιζόμενο άξονα - κοπή άκρων 24"/610 mm	0734442093008	6	1

# ΕΡΓΑΛΕΙΑ ΚΟΠΗΣ ΜΕΤΑΛΛΩΝ

## ΓΙΑ ΜΕΣΑΙΟΥ ΤΥΠΟΥ ΕΡΓΑΣΙΕΣ - ΚΟΦΤΕΣ ΚΑΛΩΔΙΩΝ

Με σφυρήλατη ασάλινη κεφαλή και μακριές σωληνωτές λαβές για κοπή ποικίλων συρμάτων και καλωδίων.

ΚΩΔ. ΕΙΔΟΥΣ	ΠΕΡΙΓΡΑΦΗ	EAN	ΣΥΣΚ. ΧΩΝΔΡΙΚΗΣ	ΣΥΣΚ. ΛΙΑΝΙΚΗΣ
TWC16	Έως 16 mm Συρματόσχοινο & 21mm Θωρακισμένο ηλεκτρικό καλώδιο	0734442175704	10	1
TCC26	Έως 26 mm Μη θωρακισμένο & Αλουμινένιο καλώδιο	0734442176008	10	1



TWC16

## ΑΝΤΑΛΛΑΚΤΙΚΕΣ ΣΙΑΓΟΝΕΣ-ΚΕΝΤΡΙΚΗ ΚΟΠΗ

ΚΩΔ. ΕΙΔΟΥΣ	ΠΕΡΙΓΡΑΦΗ	EAN	ΣΥΣΚ. ΧΩΝΔΡΙΚΗΣ	ΣΥΣΚ. ΛΙΑΝΙΚΗΣ
TJ914H	Ανταλλακτική σιαγόνα κεντρικής κοπής για κόφτη μπουλονιών 14" / 355mm	0734442094579	-	1
TJ918H	Ανταλλακτική σιαγόνα κεντρικής κοπής για κόφτη μπουλονιών 18" / 460mm	0734442096009	-	1
TJ924H	Ανταλλακτική σιαγόνα κεντρικής κοπής για κόφτη μπουλονιών 24" / 610mm	0734442096122	-	1
TJ930H	Ανταλλακτική σιαγόνα κεντρικής κοπής για κόφτη μπουλονιών 30" / 760mm	0734442096245	-	1
TJ936H	Ανταλλακτική σιαγόνα κεντρικής κοπής για κόφτη μπουλονιών 36" / 915mm	0734442096368	-	1
TJ942H	Ανταλλακτική σιαγόνα κεντρικής κοπής για κόφτη μπουλονιών 42" / 1070mm	0734442096481	-	1



TJ918H

## ΑΝΤΑΛΛΑΚΤΙΚΕΣ ΣΙΑΓΟΝΕΣ-ΨΑΛΙΔΙ

ΚΩΔ. ΕΙΔΟΥΣ	ΠΕΡΙΓΡΑΦΗ	EAN	ΣΥΣΚ. ΧΩΝΔΡΙΚΗΣ	ΣΥΣΚ. ΛΙΑΝΙΚΗΣ
TJ918F	Ανταλλακτική σιαγόνα-ψαλίδι για κόφτη μπουλονιών 18" / 460mm	0734442094685	-	1
TJ924F	Ανταλλακτική σιαγόνα-ψαλίδι για κόφτη μπουλονιών 24" / 610mm	0734442094807	-	1
TJ930F	Ανταλλακτική σιαγόνα-ψαλίδι για κόφτη μπουλονιών 30" / 760mm	0734442094920	-	1



TJ918F

## ΑΝΤΑΛΛΑΚΤΙΚΕΣ ΣΙΑΓΟΝΕΣ-ΨΑΛΙΔΙ

ΚΩΔ. ΕΙΔΟΥΣ	ΠΕΡΙΓΡΑΦΗ	EAN	ΣΥΣΚ. ΧΩΝΔΡΙΚΗΣ	ΣΥΣΚ. ΛΙΑΝΙΚΗΣ
TJ924E	Ανταλλακτική σιαγόνα κοπής άκρων TBC924E	0734442097204	-	1



TJ924E

## ΑΝΤΑΛΛΑΚΤΙΚΑ ΜΠΑΡΕΤΑΚΙΑ ΣΙΑΓΟΝΑΣ

ΚΩΔ. ΕΙΔΟΥΣ	ΠΕΡΙΓΡΑΦΗ	EAN	ΣΥΣΚ. ΧΩΝΔΡΙΚΗΣ	ΣΥΣΚ. ΛΙΑΝΙΚΗΣ
T914UEFGT	Ανταλλακτικό μπαρετάκι σιαγόνας για κόφτη μπουλονιών 14" / 355mm	0734442097938	-	1
T918UEFGT	Ανταλλακτικό μπαρετάκι σιαγόνας για κόφτη μπουλονιών 18" / 460mm	0734442098058	-	1
T924UEFGT	Ανταλλακτικό μπαρετάκι σιαγόνας για κόφτη μπουλονιών 24" / 610mm	0734442098652	-	1
T930UEFGT	Ανταλλακτικό μπαρετάκι σιαγόνας για κόφτη μπουλονιών 30" / 760mm	0734442110057	-	1
T936UEFGT	Ανταλλακτικό μπαρετάκι σιαγόνας για κόφτη μπουλονιών 36" / 915mm	0734442114857	-	1
T942UEFGT	Ανταλλακτικό μπαρετάκι σιαγόνας για κόφτη μπουλονιών 42" / 1070mm	0734442108979	-	1



T918UEFGT

## ΚΙΤ ΕΞΑΡΤΗΜΑΤΩΝ

ΚΩΔ. ΕΙΔΟΥΣ	ΠΕΡΙΓΡΑΦΗ	EAN	ΣΥΣΚ. ΧΩΝΔΡΙΚΗΣ	ΣΥΣΚ. ΛΙΑΝΙΚΗΣ
T914KIT	Κιτ εξαρτημάτων για κόφτη T914H	0734442097945	-	1
T918KIT	Κιτ εξαρτημάτων για κόφτη T918H	0734442089292	-	1
T924KIT	Κιτ εξαρτημάτων για κόφτη T924H	0734442098669	-	1
T930KIT	Κιτ εξαρτημάτων για κόφτη T930H	0734442104773	-	1
T936KIT	Κιτ εξαρτημάτων για κόφτη T936H	0734442091455	-	1
T942KIT	Κιτ εξαρτημάτων για κόφτη T942H	0734442108917	-	1
TBC914KIT	Κιτ εξαρτημάτων για κόφτη TBC914H & TTBC914	0734442090977	-	1
TBC918KIT	Κιτ εξαρτημάτων για κόφτη TBC918H & TTBC918	0734442090984	-	1
TBC924KIT	Κιτ εξαρτημάτων για κόφτη TBC924H & TTBC924	0734442169673	-	1
TBC930KIT	Κιτ εξαρτημάτων για κόφτη TBC930H & TTBC930	0734442010043	-	1
TBC936KIT	Κιτ εξαρτημάτων για κόφτη TBC936H & TTBC936	0734442101444	-	1

### ΠΕΡΙΛΑΜΒΑΝΕΙ:

- 4 βίδες ρύθμισης μπράτσων λαβής
- 2 παξιμάδια πείρων ένωσης
- 2 ροδέλες πείρων ένωσης
- 1 πείρο σύνδεσης λαβής
- 1 κλίπ σύνδεσης λαβής
- 2 βίδες σύνδεσης λαβής
- 2 παξιμάδια σύνδεσης λαβής
- 2 πριτσίνια μπράτσων λαβής
- 1 κεντρικό πείρο σιαγόνας



### ΨΑΛΙΔΙΑ

Τα ψαλιδία Gilbow® της IRWIN® έχουν κοπτική δύναμη πολύ μεγαλύτερη από αυτήν που ασκεί ο χρήστης. Τα πρώτα ψαλιδία Gilbow® σχεδιάστηκαν το 1924 και κυριάρχησαν αμέσως στην κοπή μεταλλικών ελασμάτων, τόσο που η επωνυμία Gilbow® να αποτελεί συνώνυμο αυτών των ψαλιδιών στη γλώσσα των τεχνικών έως σήμερα.

#### ΨΑΛΙΔΙΑ ΓΕΝΙΚΗΣ ΧΡΗΣΗΣ



**ΜΟΝΑΔΙΚΗ, ΑΝΤΙΟΛΙΣΘΗΤΙΚΗ ΣΥΝΑΡΜΟΓΗ ΛΕΠΙΔΩΝ**, ρυθμισμένη και δοκιμασμένη για τέλεια κοπή. Πρέπει να επαναρυθμίζεται μόνον έπειτα από ακόνισμα.  
**ΔΙΠΛΕΣ, ΚΟΙΛΕΣ ΛΕΠΙΔΕΣ** που μειώνουν την τριβή για καλύτερη κοπή  
**ΣΦΥΡΗΛΑΤΕΣ** λαβές και λεπίδες από ατσάλι με υψηλή περιεκτικότητα άνθρακα  
**ΑΝΑΒΟΛΕΑΣ ΑΣΦΑΛΕΙΑΣ**, για να μην παγιδεύονται τα δάκτυλα του χρήστη



TG24514

ΚΩΔ. ΕΙΔΟΥΣ	ΠΕΡΙΓΡΑΦΗ	EAN	ΣΥΣΚ. ΧΩΝΔΡΙΚΗΣ	ΣΥΣΚ. ΛΙΑΝΙΚΗΣ
TG2458	Ψαλίδι γενικής χρήσης 8" / 200mm	0734442188049	36	6
TG24510	Ψαλίδι γενικής χρήσης 10" / 250mm	0734442188162	36	6
TG24512	Ψαλίδι γενικής χρήσης 12" / 300mm	0734442188285	36	6
TG24514	Ψαλίδι γενικής χρήσης 14" / 350mm	0734442188407	36	6

#### ΨΑΛΙΔΙ ΜΕ ΚΥΡΤΕΣ ΓΩΝΙΕΣ

Σχεδιασμένο για γενική χρήση, κόβει σε σταθερή ακτίνα δεξιόστροφα και αριστερόστροφα.



TG24612

ΚΩΔ. ΕΙΔΟΥΣ	ΠΕΡΙΓΡΑΦΗ	EAN	ΣΥΣΚ. ΧΩΝΔΡΙΚΗΣ	ΣΥΣΚ. ΛΙΑΝΙΚΗΣ
TG2468	Ψαλίδι με κυρτές γωνίες 8" / 200mm	0734442189008	48	6
TG24610	Ψαλίδι με κυρτές γωνίες 10" / 250mm	0734442189121	48	3
TG24612	Ψαλίδι με κυρτές γωνίες 12" / 300mm	0734442189244	48	3

#### ΨΑΛΙΔΙ ΑΡΓΥΡΟΧΡΥΣΟΧΟΟΥ

Με κοντές λεπίδες για ελαφριές εργασίες, χρησιμοποιείται κυρίως από αργυροχρυσόχρους και μοντελίστες



TG56

ΚΩΔ. ΕΙΔΟΥΣ	ΠΕΡΙΓΡΑΦΗ	EAN	ΣΥΣΚ. ΧΩΝΔΡΙΚΗΣ	ΣΥΣΚ. ΛΙΑΝΙΚΗΣ
TG56	Ψαλίδι αργυροχρυσόχρου 7" / 175mm με ίσιες λεπίδες	0734442190202	24	6
TG056	Ψαλίδι αργυροχρυσόχρου 7" / 175mm με κυρτές λεπίδες	0734442187929	24	6

#### ΨΑΛΙΔΙ ΓΙΑ ΒΑΡΕΟΣ ΤΥΠΟΥ ΕΡΓΑΣΙΕΣ ΜΕ ΚΥΡΤΕΣ ΛΕΠΙΔΕΣ

Για μη ευθεία κοπή. Το G69 είναι κυρτό προς τα δεξιά και αριστερόστροφη κοπή, ενώ το G68 είναι κυρτό προς τα αριστερά και δεξιόστροφη κοπή.



TG67

ΚΩΔ. ΕΙΔΟΥΣ	ΠΕΡΙΓΡΑΦΗ	EAN	ΣΥΣΚ. ΧΩΝΔΡΙΚΗΣ	ΣΥΣΚ. ΛΙΑΝΙΚΗΣ
TG67	Ψαλίδι για βαρέος τύπου εργασίες με κυρτές λεπίδες 11" / 175mm με αριστερή κλίση	0734442189367	36	6
TG69	Ψαλίδι για βαρέος τύπου εργασίες με κυρτές λεπίδες 11" / 175mm με δεξιά κλίση	0734442189480	36	6
TG691	Ψαλίδι για βαρέος τύπου εργασίες με κυρτές λεπίδες 14" / 350mm με δεξιά κλίση	0734442189602	36	6

#### ΪΣΙΟ ΨΑΛΙΔΙ ΓΙΑ ΜΕΣΑΙΟΥ ΤΥΠΟΥ ΕΡΓΑΣΙΕΣ

Για ευθεία κοπή.



TG950

ΚΩΔ. ΕΙΔΟΥΣ	ΠΕΡΙΓΡΑΦΗ	EAN	ΣΥΣΚ. ΧΩΝΔΡΙΚΗΣ	ΣΥΣΚ. ΛΙΑΝΙΚΗΣ
TG950	Ϊσιο ψαλίδι για μεσαίου τύπου εργασίες, 12" / 300mm	0734442189725	36	6
TG69NB	Παζμιάδι και βίδα για ψαλιδία G67, G69, G950, G691	0734442195368	-	1

## ΨΑΛΙΔΙΑ ΛΑΜΑΡΙΝΑΣ

Οι λάμες των ψαλιδιών λαμαρίνας της IRWIN® είναι διαμορφωμένες με ακρίβεια για μεγαλύτερη διάρκεια κοπής. Εργονομικά σχεδιασμένες, διαθέτουν χυτές μαλακές λαβές για τέλεια ισορροπία άνεσης και απόδοσης και μακράς διάρκειας ελατήριο στρέψης για εύκολη και σταθερή κοπή.

ΛΕΠΙΔΕΣ ΧΑΜΗΛΟΤΕΡΕΣ ΠΡΙΟΝΩΤΕΣ ΑΚΜΕΣ

ΑΥΞΗΜΕΝΟ ΜΗΚΟΣ ΚΟΠΗΣ

ΒΕΛΤΙΩΜΕΝΗ ΚΑΙ ΙΣΟΡΡΟΠΗΜΕΝΗ ΚΑΤΑΝΟΜΗ ΒΑΡΟΥΣ

### ΛΑΒΕΣ PROTOUCH™

Λεπίδες με πριονωτές ακμές για ευκολότερη κοπή των λεπτών υλικών. Ιδανική για υδραυλικούς, ψυκτικούς (θέρμανση, κλιματισμός, υδρορροές) και γενικά για επαγγελματική χρήση.



ΜΑΝΔΑΛΟ ΑΝΑΣΧΕΣΗΣ ΠΤΩΣΗΣ

ΛΑΒΕΣ PROTOUCH™

#### 1. ΛΕΠΙΔΕΣ ΜΕ ΧΑΜΗΛΟΤΕΡΕΣ ΠΡΙΟΝΩΤΕΣ ΑΚΜΕΣ

Για πιο σταθερή και εύκολη κοπή, χωρίς διπλά σημάδια στις άκρες.

#### 2. ΛΑΒΕΣ PROTOUCH™

Χυτές για απόλυτο έλεγχο και άνεση, μειώνοντας την κόπωση των χεριών.

#### 3. ΑΥΞΗΜΕΝΟ ΜΗΚΟΣ ΚΟΠΗΣ

Για ταχύτερη εργασία (μήκος κοπής 3,34cm)

#### 4. ΒΕΛΤΙΩΜΕΝΗ ΚΑΙ ΙΣΟΡΡΟΠΗΜΕΝΗ ΚΑΤΑΝΟΜΗ ΒΑΡΟΥΣ

Για περισσότερη άνεση στη χρήση

#### 5. ΑΝΘΕΤΙΚΟ ΣΤΗΝ ΠΤΩΣΗ

Για εύκολη χρήση με το ένα χέρι, εξοικονόμηση χρόνου και η αυξημασφάλεια

#### 6. ΒΑΘΟΣ ΚΟΠΗΣ 1,19mm

Για λαμαρίνες και ανοξείδωτο χάλυβα 0,84mm

**ProTouch**  
GRIPS



10504309N



10504310N



10504311N

ΚΩΔ. ΕΙΔΟΥΣ	ΠΕΡΙΓΡΑΦΗ	ΕΑΝ	ΣΥΣΚ. ΧΟΝΔΡΙΚΗΣ	ΣΥΣΚ. ΛΙΑΝΙΚΗΣ
10504309N	Ψαλίδι λαμαρίνας 101, αριστερής κι ευθείας κοπής	5706915043099	-	5
10504310N	Ψαλίδι λαμαρίνας 102, αριστερής κι ευθείας κοπής	5706915043105	-	5
10504311N	Ψαλίδι λαμαρίνας 103, ίσια και αμφίρροπη βαθιά κοπή	5706915043112	-	5

## ΨΑΛΙΔΙ BULLDOG

Με κοντές λεπίδες σχεδιασμένο για περισσότερη δύναμη κατά τη διάτρηση και τον τεμαχισμό υλικών μεγαλύτερου πάχους. Με μήκος λεπίδας 225mm και μήκος κοπής 1,9 cm έχει βάθος κοπής λαμαρίνας 16g/1,52 mm και 18g/1,19 mm σε ανοξείδωτο χάλυβα.

ΚΩΔ. ΕΙΔΟΥΣ	ΠΕΡΙΓΡΑΦΗ	ΕΑΝ	ΣΥΣΚ. ΧΟΝΔΡΙΚΗΣ	ΣΥΣΚ. ΛΙΑΝΙΚΗΣ
10504313N	Bulldog ψαλίδι λαμαρίνας 105, για ίσια και αμφίρροπη κοπή	5706915043136	-	5



10504313N



## ΚΥΡΤΑ ΨΑΛΙΔΙΑ ΛΑΜΑΡΙΝΑΣ

Για ίσια και κυρτή κοπή. Για ασφαλές κράτημα, με τα χέρια πάνω από την επιφάνεια εργασίας. Μήκους 240mm με μήκος κοπής 3.02 cm . Βάθος κοπής 18g / 1.19 mm και 22g / 0.84 mm σε ανοξείδωτο χάλυβα.



10504315N



10504316N

ΚΩΔ.ΕΙΔΟΥΣ	ΠΕΡΙΓΡΑΦΗ	EAN	ΣΥΣΚ. ΧΟΝΔΡΙΚΗΣ	ΣΥΣΚ. ΛΙΑΝΙΚΗΣ
10504315N	Κυρτό ψαλίδι λαμαρίνας 20SL, ίσια, γωνιακή και αριστερή κοπή	5706915043150	-	5
10504316N	Κυρτό ψαλίδι λαμαρίνας 20SL, ίσια, γωνιακή και δεξιά κοπή	5706915043167	-	5

## ΨΑΛΙΔΙ ΛΑΜΑΡΙΝΑΣ ΜΑΚΡΑΣ ΚΟΠΗΣ

Σχεδιασμένο για μακρά κοπή διαφόρων ελαφρων υλικών. Σύνθετη μόχλευση για κοπή έως 80mm.



10504314N

ΚΩΔ.ΕΙΔΟΥΣ	ΠΕΡΙΓΡΑΦΗ	EAN	ΣΥΣΚ. ΧΟΝΔΡΙΚΗΣ	ΣΥΣΚ. ΛΙΑΝΙΚΗΣ
10504314N	Ψαλίδι λαμαρίνας μακράς κοπής 304 για ίσια και αμφίροπη, φαρδιά κοπή.	5706915043143	25	5



# ΕΥΛΟΥΡΓΙΚΑ ΕΡΓΑΛΕΙΑ





Το 1933, ένας νέος ονόματι Hans Schroder ίδρυσε ένα κατάστημα χονδρικής πώλησης στην Κοπεγχάγη της Δανίας. Τα πρώτα χρόνια της λειτουργίας του, επικεντρώθηκε στην πώληση γενικών εργαλείων χειρός. Το 1938, όμως, ξεκίνησε να κατασκευάζει και πριόνια. Ο Hans Schroder ήταν γνωστός μεταξύ φίλων και συναδέλφων ως Jack, και αυτό πολύ πριν το όνομα "Jack" γίνει συνώνυμο της παραγωγής πριονιών υψηλής ποιότητας. Τα πριόνια Jack® της IRWIN® υπήρξαν πρωτοπόρα στην εξέλιξη των πριονιών με κορυφαίο το πρώτο σε πωλήσεις πριόνι Jack® 880, το οποίο κυκλοφορεί τώρα με λαβές ProTouch™ που συνοδεύουν το πρόσφατο ενισχυμένο μοντέλο με την τεχνολογία τριπλής οδόντωσης.

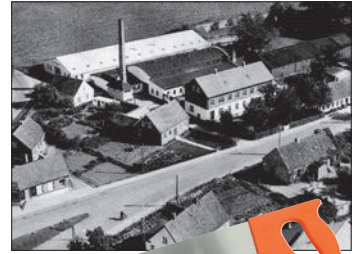

## Marples®

Η Marples® είναι συνηθισμένη με την ποιότητα και τη δεξιοτεχνία, χάρη στη μακρά και πλούσια παράδοση της στα ξυλουργικά εργαλεία. Ιδρύθηκε το 1828, στο Sheffield της Αγγλίας και σύντομα συνδέσε το όνομά της με την υψηλή απόδοση και την απόλυτη ακρίβεια στον τομέα της ξυλουργικής. Ο ιδρυτής της, William Marples, προερχόταν από οικογένεια πολλών γενεών ξυλουργών. Αφού μαθήτευσε πλάι στον πατέρα του, ίδρυσε την William Marples & Sons Limited. Χρησιμοποιώντας μόνο τα καλύτερα υλικά, η Marples® βάζει τη σφραγίδα της σε κάθε προϊόν, του οποίου εμπιστεύεται την ποιότητα και την αριστοτεχνία.



### ΧΕΙΡΟΠΡΙΟΝΑ



### ΣΜΙΛΕΣ/ ΚΑΛΕΜΙΑ



### ΞΥΛΟΥΡΓΙΚΑ ΕΡΓΑΛΕΙΑ



## ΠΡΙΟΝΙΑ ΧΕΙΡΟΣ ΓΕΝΙΚΗΣ ΧΡΗΣΗΣ UNIVERSAL PLUS 880



ΔΥΝΑΤΗ ΛΑΜΑ

ΤΡΙΠΛΗ ΟΔΟΝΤΩΣΗ  
ΓΕΝΙΚΗΣ ΧΡΗΣΗΣ

25% ΤΑΧΥΤΕΡΗ  
ΚΟΠΗ

ΝΕΑ ΛΑΒΗ PROTOUCH™  
ΓΙΑ ΜΕΓΙΣΤΗ ΑΙΣΘΗΣΗ

ΛΑΒΗ PROTOUCH™ ΜΕ  
ΣΗΜΕΙΟ ΑΝΑΠΑΥΣΗΣ  
ΤΩΝ ΔΑΚΤΥΛΩΝ



ΓΩΝΙΑ 90° & 45°

ΑΥΞΗΜΕΝΗ ΠΕΡΙΦΕΡΕΙΑ  
ΛΑΒΗΣ

### ΕΝΑ JACK ΓΙΑ ΟΛΕΣ ΤΙΣ ΔΟΥΛΕΙΕΣ

Η σειρά προϊόντων Jack® PLUS της IRWIN® παρέχει στους σημερινούς επαγγελματίες, τα καλύτερα πριόνια της αγοράς. Με οδόντωση λάμας, προηγμένης τεχνολογίας και εργονομική λαβή ProTouch™, τα πριόνια χειρός της σειράς PLUS είναι ιδανικά για γρήγορη, εύκολη και ποιοτική κοπή. Η πλήρης σειρά των αυτών των προηγμένης τεχνολογίας πριονιών είναι χρωματικά κωδικοποιημένη ως προς τα χαρακτηριστικά και τη λαβή τους.



#### 1. ΤΡΙΠΛΗ ΟΔΟΝΤΩΣΗ ΛΑΜΑ ΓΕΝΙΚΗΣ ΧΡΗΣΗΣ

Πατενταρισμένη οδόντωση λάμας για 25% πιο γρήγορη κοπή, διπλής όψεως, για γενική χρήση στα περισσότερα οικοδομικά υλικά

#### 2. ΔΥΝΑΤΗ ΛΑΜΑ

Από υψηλής ποιότητας χάλυβα C75, σταθερή, εξασφαλίζει μέγιστη μετάδοση δύναμης σε κάθε εφαρμογή.

#### 3. ΛΑΒΗ PROTOUCH™ ΜΕ ΣΗΜΕΙΟ ΑΝΑΠΑΥΣΗΣ ΔΑΚΤΥΛΩΝ

Με τρεις φορές περισσότερο ελαστομερές για μέγιστη αίσθησης μαλακή λαβή

#### 4. ΒΕΛΤΙΩΜΕΝΗ ΔΥΝΑΤΟΤΗΤΑ ΛΑΒΗΣ

Αυξημένος χώρος για χρήση μεγάλων βελτιωμένης λειτουργικότητας

#### 5. ΑΥΞΗΜΕΝΗ ΠΕΡΙΦΕΡΕΙΑ ΛΑΒΗΣ

Για στιβαρό και γερό κράτημα

#### 6. ΓΩΝΙΑ 90° & 45°

Ενσωματωμένος μηχανισμός στρέψης για εύκολη ρύθμιση

**25% ΤΑΧΥΤΕΡΑ**

**ProTouch  
GRIPS™**

### ΠΡΙΟΝΙ ΧΕΙΡΟΣ UNIVERSAL 880

Απόλυτα αξιόπιστη κοπτική απόδοση, βελτιωμένη λαβή.

ΚΩΔ. ΕΙΔΟΥΣ	ΠΕΡΙΓΡΑΦΗ	ΧΡΩΜΑΤΙΚΟΣ ΚΩΔ. ΛΑΒΗΣ	EAN	ΣΥΣΚ. ΧΩΝΔΡΙΚΗΣ	ΣΥΣΚ. ΛΙΑΝΙΚΗΣ
10503621	Universal 880TG, 350mm / 14" 8T/9P	■	5706915936216	-	10
10503622	Universal 880TG, 400mm / 16" 8T/9P	■	5706915936223	-	10
10503623	Universal 880TG, 450mm / 18" 8T/9P	■	5706915936230	-	10
10503624	Universal 880TG, 500mm / 20" 8T/9P	■	5706915936247	-	10
10503625	Universal 880TG, 550mm / 22" 8T/9P	■	5706915936254	-	10

ΝΕΑ ΛΑΒΗ PROTOUCH™ για μέγιστη αίσθηση **25% ΤΑΧΥΤΕΡΗ ΚΟΠΗ\***  
**ΠΛΗΡΗΣ ΣΕΙΡΑ** λεπτών, γενικής χρήσης, χοντρών και επιστρωμένων πριονιών PLUS διαθέσιμη  
**ΛΑΜΕΣ ΜΗΚΟΥΣ 14" / 20" / 22"**



\* Σε σύγκριση με τα μοντέλα διπλής οδόντωσης

## ΓΕΝΙΚΗΣ ΧΡΗΣΗΣ ΜΕ ΑΝΤΙΤΡΙΒΙΚΗ ΕΠΙΣΤΡΩΣΗ



**ΑΝΤΙΤΡΙΒΙΚΗ ΕΠΙΣΤΡΩΣΗ (PTFE)  
ΠΟΛΥΤΕΤΡΑΦΘΟΡΟΑΙΘΥΛΕΝΙΟΥ**  
Α. Αυξάνει 20 – 50% (ανάλογα με το υλικό) την ταχύτητα πριονίσματος  
Β. Παρέχει βελτιωμένη αδιάβροχη προστασία



ΚΩΔ.ΕΙΔΟΥΣ	ΠΕΡΙΓΡΑΦΗ	ΧΡΩΜΑΤΙΚΟΣ ΚΩΔ.ΛΑΒΗΣ	ΕΑΝ	ΣΥΣΚ. ΧΩΝΔΡΙΚΗΣ	ΣΥΣΚ. ΛΙΑΝΙΚΗΣ
1909432	Γενικής χρήσης με αντιτρίβική επιστρωση 880TG, 550mm / 22" 8T/9P		5706919094325	-	10

## ΧΟΝΤΡΑ ΜΗΚΟΣ ΛΑΜΑΣ 22"



### ΧΟΝΤΡΗ ΟΔΟΝΤΩΣΗ ΛΑΜΑΣ

Πατενταρισμένη διπλή οδόντωση 7 δόντια ανά ίντσα



ΚΩΔ.ΕΙΔΟΥΣ	ΠΕΡΙΓΡΑΦΗ	ΧΡΩΜΑΤΙΚΟΣ ΚΩΔ.ΛΑΒΗΣ	ΕΑΝ	ΣΥΣΚ. ΧΩΝΔΡΙΚΗΣ	ΣΥΣΚ. ΛΙΑΝΙΚΗΣ
1912454	Εγκάρσιας κοπής / χοντρό 660DG, 500mm / 20" 7T/8P		5706919124541	-	10
1912455	Εγκάρσιας κοπής / χοντρό 770DG, 550mm / 22" 7T/8P		5706919124558	-	10
10503628	Εγκάρσιας κοπής / χοντρό 660DG, 500mm / 20" 7T/8P		5706915936285	-	10
10503626	Εγκάρσιας κοπής / χοντρό 770DG, 550mm / 22" 7T/8P		5706915936261	-	10

## ΛΕΠΤΑ ΜΗΚΟΣ ΛΑΜΑΣ 13" & 22"



### ΛΕΠΤΗ ΟΔΟΝΤΩΣΗ ΛΑΜΑΣ

Πατενταρισμένη διπλή οδόντωση 9 δόντια ανά ίντσα



ΚΩΔ.ΕΙΔΟΥΣ	ΠΕΡΙΓΡΑΦΗ	ΧΡΩΜΑΤΙΚΟΣ ΚΩΔ.ΛΑΒΗΣ	ΕΑΝ	ΣΥΣΚ. ΧΩΝΔΡΙΚΗΣ	ΣΥΣΚ. ΛΙΑΝΙΚΗΣ
10503632	Πολύ λεπτό 990, 325mm / 13" HP 12T/13P		5706915936322	-	10
1912456	Λεπτό 990DG, 500mm / 20" HP 9T/10P		5706919124565	-	10
1909433	Πολύ λεπτό 990, 325mm / 13" HP 12T/13P		5706919094332	-	10
10503630	Λεπτό 990DG, 500mm / 20" HP 9T/10P		5706915936308	-	10
10503631	Λεπτό 990DG 550mm / 22" 9T/10P		5706915936315	-	10

## ΠΡΙΟΝΙΑ ΧΕΙΡΟΣ ΧPERT

Τα πριόνια χειρός ΧPERT προάγουν την κοπή ξύλων σε νέα επίπεδα άνεσης και απόδοσης – με ειδικό πριόνι για κάθε υλικό και εφαρμογή.

# ΧPERT



Τριπλής οδόντωσης λάμα (TGT). Αυτή η τεχνολογία αναπτύχθηκε σε συνεργασία με το ερευνητικό κέντρο του Πανεπιστημίου του Newcastle. Ο λογότυπος TGT είναι το σήμα ποιότητας για την οδόντωση στις λάμες των πριονιών Jack® της IRWIN®.



10505540

10505538



10505542



10505550



### ΠΡΙΟΝΙΑ ΧΕΙΡΟΣ ΧPERT

ΚΩΔ.ΕΙΔΟΥΣ	ΠΕΡΙΓΡΑΦΗ	ΧΡΩΜΑΤΙΚΟΣ ΚΩΔ.ΛΑΒΗΣ	EAN	ΣΥΣΚ. ΧΩΝΔΡΙΚΗΣ	ΣΥΣΚ. ΛΙΑΝΙΚΗΣ
10505538	Universal Toolbox 15" / 375mm 8T/9P	■	5706915055382	-	10
10505539	Universal 18" / 450mm 8T/9P	■	5706915055399	-	4
10505540	Universal 20" / 500mm 8T/9P	■	5706915055405	-	4
10505541	Universal 22" / 550mm 8T/9P	■	5706915055412	-	4
10505555	Λεπτό πριόνι Toolbox 15" / 375mm 10T/11P	■	5706915055559	-	10
10505556	Λεπτό πριόνι 20" / 500mm 10T/11P	■	5706915055566	-	4
10505543	Λεπτό πριόνι 22" / 550mm 10T/11P	■	5706915055436	-	4
10505542	Χοντρό πριόνι με διάκενο οδόντων 22" / 550mm 8T/9P	■	5706915055429	-	4
10503530	Χοντρό πριόνι 20" / 500mm 3,5T/4P	■	5715110475802	-	4
10503531	Χοντρό πριόνι 24" / 600mm 3,5T/4P	■	5715110427191	-	4
10505548	Πριόνι ελαφρού σκυροδέματος με σκληρή οδόντωση 28" / 700mm	■	5706915055481	-	4
10505549	Πριόνι ελαφρού σκυροδέματος 1/2 με μύτη κραβιδίου στην οδόντωση 28" / 700mm	■	5706915055498	-	4
10505550	Πριόνι ελαφρού σκυροδέματος με ΠΛΗΡΗΣ επικάλυψη κραβιδίου στην οδόντωση 28" / 700mm	■	5706915055504	-	4

**ΛΑΜΑ ΤΡΙΠΛΗΣ ΟΔΟΝΤΩΣΗΣ** για υπέρτατη κοπτική απόδοση  
**ΥΨΗΛΗΣ ΠΟΙΟΤΗΤΑΣ ΧΑΛΥΒΑΣ C75, ΑΚΑΜΠΤΗ ΛΑΜΑ 1mm** για μέγιστη σταθερότητα και μετάδοση δύναμης  
**ΣΚΛΗΡΗ ΟΔΟΝΤΩΣΗ** που διαρκεί περισσότερο διατηρώντας την ακμυρότητά της  
**ΜΕ ΕΠΙΚΑΛΥΨΗ ΒΕΡΝΙΚΙΟΥ ΜΕ ΒΑΣΗ ΤΟ ΝΕΡΟ** για τετραπλάσια αντισκωριακή προστασία σε σύγκριση με τα παραδοσιακά βερνίκια  
**ΜΑΛΑΚΗ ΛΑΒΗ** με θέση για τα δάκτυλα για περισσότερη άνεση και παρατεταμένη χρήση  
**ΒΑΒΥ ΔΙΑΚΕΝΟ ΟΔΟΝΤΩΝ** για ενισχυμένη απόδοση και μεγαλύτερο όγκο αφαιρούμενων άχρηστων υλικών (Μόνο στα χοντρά πριόνια)  
**ΛΕΠΤΗ ΜΥΤΗ ΟΔΟΝΤΩΣΗΣ ΛΑΜΑΣ** για εύκολη έναρξη κοπής (μόνο σε πριόνια Universal και Toolbox)

### ΠΡΙΟΝΙΑ ΧΕΙΡΟΣ ΧPERT ΜΕ ΑΝΤΙΤΡΙΒΙΚΗ ΕΠΙΣΤΡΩΣΗ

Τα πριόνια χειρός της σειράς ΧPERT της IRWIN® διαθέτουν επιστρώση χαμηλής τριβής από πολυτετραφθοροαιθυλένιο (PTFE), βελτιώνοντας το 20-50% την ταχύτητα κοπής (ανάλογα με το υλικό) προσφέροντας επίσης μεγάλη αντοχή στη φθορά.

ΚΩΔ.ΕΙΔΟΥΣ	ΠΕΡΙΓΡΑΦΗ	ΧΡΩΜΑΤΙΚΟΣ ΚΩΔ.ΛΑΒΗΣ	EAN	ΣΥΣΚ. ΧΩΝΔΡΙΚΗΣ	ΣΥΣΚ. ΛΙΑΝΙΚΗΣ
10505544	Universal Toolbox PTFE 15"/375mm 8T/9P	■	5706915055443	-	10
10505545	Universal PTFE 20"/500mm 8T/9P	■	5706915055450	-	4
10505546	Universal PTFE 22"/550mm 8T/9P	■	5706915055467	-	4
10505602	Λεπτό πριόνι PTFE 20"/500mm 10T/11P	■	5706915056020	-	4
10505603	Λεπτό πριόνι PTFE 22"/550mm 10T/11P	■	5706915056037	-	4
10505547	Χοντρό πριόνι με διάκενο οδόντων PTFE 22"/550mm 8T/9P	■	5706915055474	-	4



10505545

### ΤΟΞΟΤΑ ΠΡΙΟΝΙΑ ΧPERT

Η IRWIN® προσφέρει μία πλήρη σειρά τοξωτών πριονιών και ανταλλακτικών λαμών για κλάδεμα και κηπουρική. Η σειρά διαθέτει από λάμες σκληρής οδόντωσης έως λάμες ακριβείας, όλες με εξαιρετική κοπτική απόδοση είτε πρόκειται για την κοπή κατεστραμμένων δέντρων από καταγίδες κλπ, είτε για κλάδεμα θάμνων ή για την κοπή ξύλων για το τζάκι.

ΚΩΔ.ΕΙΔΟΥΣ	ΠΕΡΙΓΡΑΦΗ	EAN	ΣΥΣΚ. ΧΩΝΔΡΙΚΗΣ	ΣΥΣΚ. ΛΙΑΝΙΚΗΣ
<b>ΣΚΕΛΕΤΟΙ</b>				
ΤΧΡ1624533000	Τοξωτό πριόνι για κλωρά ξύλα 21" / 533 mm	5706915000269	-	5
ΤΧΡ1124610000	Τοξωτό πριόνι για κλωρά ξύλα 24" / 610 mm	5706915000207	-	5
ΤΧΡ1124762000	Τοξωτό πριόνι για κλωρά ξύλα 30" / 762 mm	5706915000221	-	5
<b>ΛΑΜΕΣ</b>				
ΤΧΡ3011300000	Λάμα τοξωτού πριονιού για ξερά ξύλα 21" / 533 mm	5715110480066	-	10
ΤΧΡ3020533000	Λάμα τοξωτού πριονιού για ξερά ξύλα 24" / 610 mm	5715110480189	-	10
ΤΧΡ3020610000	Λάμα τοξωτού πριονιού για ξερά ξύλα 30" / 762 mm	5715110480219	-	10
ΤΧΡ3020762000	Λάμα τοξωτού πριονιού για κλωρά ξύλα 21" / 533 mm	5715110480240	-	10
ΤΧΡ3024533000	Λάμα τοξωτού πριονιού για κλωρά ξύλα 24" / 610 mm	5715110480271	-	10
ΤΧΡ3024610000	Λάμα τοξωτού πριονιού για κλωρά ξύλα 30" / 762 mm	5715110480332	-	10
ΤΧΡ3024762000	Bowsaw Blade - Green Wood 30" / 762 mm	5715110480301	-	10



ΤΧΡ1124762000



ΤΧΡ3011300000



ΤΧΡ3020533000



ΤΧΡ3024533000



## ΠΡΙΟΝΙΑ ΧΕΙΡΟΣ EVO

Η μοναδική σχέση λαβής – λάμας των πριονιών χειρός EVO υπερβαίνει τους σχεδιαστικούς περιορισμούς των παραδοσιακών πριονιών και μεγιστοποιεί τον τρόπο διάδρασης του χρήστη με το πριόνι. Με καινοτόμο σχεδιασμό οδόντωσης λάμας και ανώτερης ποιότητας εργονομία, η ολιστική προσέγγιση στο σχεδιασμό αυτών των πριονιών, βελτιστοποιεί τη θέση της λαβής (κατά ύψος και γωνία) σε σχέση με τη γραμμή της οδόντωσης της λάμας. Η σειρά EVO καλύπτει, στην ουσία, όλες τις ανάγκες του χρήστη.

**ΑΜΒΛΕΙΑ ΓΩΝΙΑ ΜΥΤΗΣ** που αυξάνει τη σταθερότητα της λάμας.  
**ΣΚΛΗΡΗ ΟΔΟΝΤΩΣΗ ΛΑΜΑΣ (HP)** διατηρεί την αιχμηρότητα της στο όπλο έως βήλαστο σε σύγκριση με τη μη σκληρυμένη οδόντωση.  
**ΒΕΛΤΙΣΤΟΠΟΙΗΜΕΝΟΣ ΣΧΕΔΙΑΣΜΟΣ & ΔΙΑΤΑΞΗ ΟΔΟΝΤΩΣΗΣ ΛΑΜΑΣ** που παρέχει μέγιστη ευελιξία, ταχύτητα και ποιότητα κοπής.  
**ΛΑΜΑ ΑΠΟ ΥΨΗΛΗΣ ΠΟΙΟΤΗΤΑΣ ΧΑΛΥΒΑ C75** που εξασφαλίζει μέγιστη σταθερότητα και μετάδοση δύναμης.  
**ΒΕΛΤΙΣΤΟΠΟΙΗΜΕΝΟΣ ΣΧΕΔΙΑΣΜΟΣ ΠΡΟΪΟΝΤΟΣ** για γενική χρήση και μέγιστη ευελιξία.  
**ΜΕΓΙΣΤΟ ΟΦΕΛΙΜΟ ΜΗΚΟΣ ΛΑΜΑΣ** που επιτρέπει χρήση της λάμας στο 100%.  
**ΕΥΘΕΙΑ ΚΟΠΤΙΚΗ ΙΚΑΝΟΤΗΤΑ** για κοπή επίπεδων επιφανειών.  
**ΑΝΕΤΗ ΛΑΒΗ**, ελαφριά και δυνατή, με μαλακό περιβλήμα για μέγιστο κράτημα και άνεση, για χρήση στις 90° & 45°.  
**ΘΕΣΗ ΓΙΑ ΤΑ ΔΑΚΤΥΛΑ** για μέγιστο έλεγχο του εργαλείου.



ΚΩΔ.ΕΙΔΟΥΣ	ΠΕΡΙΓΡΑΦΗ	ΧΡΩΜΑΤΙΚΟΣ ΚΩΔ.ΛΑΒΗΣ	EAN	ΣΥΣΚ. ΧΟΝΔΡΙΚΗΣ	ΣΥΣΚ. ΛΙΑΝΙΚΗΣ
10507858	Πριόνι γενικής χρήσης Universal EVO , 525mm 10T/11P	■	5706915078589	-	10
10507860	Πριόνι γενικής χρήσης Universal EVO - κοντό, 425mm 10T/11P EVO	■	5706915078602	-	10
1965487	Πριόνι γενικής χρήσης Universal EVO με αντρεπτική επιστροφή 485mm 10T/11P	■	5706919654871	-	10

## ΕΙΔΙΚΑ ΠΡΙΟΝΙΑ

Τα ειδικά πριόνια της IRWIN® βοηθούν τους επαγγελματίες στην αποτελεσματική εκτέλεση συγκεκριμένων εργασιών, όπως π.χ. την κοπή ανοιγμάτων σε γυψοσανίδες.



ΚΩΔ.ΕΙΔΟΥΣ	ΠΕΡΙΓΡΑΦΗ	EAN	ΣΥΣΚ. ΧΟΝΔΡΙΚΗΣ	ΣΥΣΚ. ΛΙΑΝΙΚΗΣ
10503533	10503533			
10505705	Σπαθόσγα με λαβή ProTouch , 7T/8P	5706915057058	24	4
T106150	Απλή σπαθόσγα, 7T/8P	5715110421601	-	20
10503532	Σπαθόσγα για παλέτες / κλειδαρότρυπες, 12"/300mm	5706915035322	-	4
10503533	Σπαθόσγα για δάπεδα / καπλάδες, 13"/325mm	5706915035339	-	4
10507424	Σπαθόσγα για μόρσους, 10"/250mm 12T/13P	5706915074246	-	4
10503534	Σπαθόσγα για μόρσους, 12"/300mm 12T/13P	5706915035346	-	4
10503535	Σπαθόσγα για μόρσους, 14"/350mm 12T/13P	5706915035353	-	4

## ΣΕΓΕΣ ΧΕΙΡΟΣ

Οι σέγες χειρός της IRWIN® εξελίσσονται σε σημαντικό εργαλείο τόσο για επαγγελματίες ξυλουργούς και μαραγκούς όσο και για όσους ασχολούνται με τις ανακατασκευές. Διαθέτουν πολύ λεπτή κι ευέλικτη λάμα, ιδανική για ευθεία κοπή σε δύσκολα σημεία.

ΚΩΔ.ΕΙΔΟΥΣ	ΠΕΡΙΓΡΑΦΗ	EAN	ΣΥΣΚ. ΧΟΝΔΡΙΚΗΣ	ΣΥΣΚ. ΛΙΑΝΙΚΗΣ
10505162	Σέγα μαραγκού 12"/300mm, 14TPI	5706915051629	-	4
10505163	Σέγα για εξαιρετικά λεπτή κοπή (με ράχν), 19TPI	5706915051636	-	4
10505164	Σέγα με διπλή ακμή (για σκίαμο και εγκάρσια τομή), 7/17TPI	5706915051643	-	4
10505165	Σέγα μίνι χελιδνοουρά για λεπτομέρειες 22TPI	5706915051650	-	4

## ΠΡΙΟΝΙΑ ΚΛΑΔΕΜΑΤΟΣ

ΚΩΔ.ΕΙΔΟΥΣ	ΠΕΡΙΓΡΑΦΗ	EAN	ΣΥΣΚ. ΧΟΝΔΡΙΚΗΣ	ΣΥΣΚ. ΛΙΑΝΙΚΗΣ
TNA2059343000	Πριόνι κλαδέματος - ίσιο	5715110421632	-	6
TNA2072330000	Πριόνι κλαδέματος - κυρτό	5715110421663	-	6

## ΠΡΙΟΝΙΑ COMBI

Τα πριόνια Combi της σειράς Jack® της IRWIN® είναι πολυμορφικά, αφού διαθέτουν λάμα τοξωτού ξυλοπριονίου και διμεταλλική λάμα σιδεροπριονίου, ιδανικά για όλες τις χρήσεις σε εργασίες κοπής.

ΚΩΔ.ΕΙΔΟΥΣ	ΠΕΡΙΓΡΑΦΗ	EAN	ΣΥΣΚ. ΧΟΝΔΡΙΚΗΣ	ΣΥΣΚ. ΛΙΑΝΙΚΗΣ
TXP1211300000	Πριόνι Combi, 12"/300 mm	5706915000122	-	10



# ΕΥΛΟΥΡΓΙΚΑ ΕΡΓΑΛΕΙΑ



### ΣΜΙΛΕΣ/ ΚΑΛΕΜΙΑ/ ΚΟΠΙΔΙΑ

Τα ξυλουργικά εργαλεία της IRWIN® αποτελούν προϊόντα μιας μακράς παράδοσης αριστοτεχνίας, με τις σμίλες και τα καλέμια της Marples® να διατηρούν τη θέση και τη φήμη των καλύτερων στην αγορά, σύμφωνα με τις προτιμήσεις των επαγγελματιών, τις οποίες εμπιστεύεται και το ευρύ καταναλωτικό κοινό. Με πολλές αποκλειστικότητες ως προς τις δυνατότητες των εργαλείων της, η IRWIN® εξακολουθεί να εξελίσσει τις σμίλες και τα καλέμια της μέσω της συνεχούς καινοτομίας, διευρύνοντας τις σειρές των αξιόπιστων προϊόντων της, ανταποκρινόμενη στις προσδοκίες των πλέον απαιτητικών πελατών της για τις πιο δύσκολες εφαρμογές με τη λιγότερη δυνατή προσπάθεια.

**MS750  
ΚΑΛΕΜΙΑ ΔΥΝΑΤΗΣ ΚΡΟΥΣΗΣ**

- ΑΡΙΣΤΗΣ ΠΟΙΟΤΗΤΑΣ ΧΑΛΥΒΑΣ (Ο ΚΑΛΥΤΕΡΟΣ ΤΗΣ ΚΑΤΗΓΟΡΙΑΣ)**  
Για βελτιωμένη αιχμηρότητα για περισσότερο χρόνο
- ΛΑΜΑ ΣΚΛΗΡΥΜΕΝΗ ΜΕ ΑΝΑΘΕΡΜΑΝΣΗ**  
Για μεγαλύτερη διάρκεια ζωής του καλεμιού
- ΠΛΗΡΩΣ ΣΦΥΡΗΛΑΤΗΜΕΝΟ ΑΤΣΑΛΙΝΟ ΣΩΜΑ**  
Για καλύτερη μετάδοση της δύναμης από τη λαβή στη λάμα
- ΧΥΤΗ ΕΠΕΝΔΥΣΗ ΛΑΒΗΣ ΠΡΟΤΟΥΧΗ™**  
Για περισσότερη άνεση.
- ΑΘΡΑΥΣΤΗ ΔΙΑΦΑΝΗΣ ΛΑΒΗ ΑΠΟ ΟΞΙΚΟ ΑΛΛΑΣ**  
Για ανυπέρθλητη ανθεκτικότητα.
- ΠΟΛΥ ΜΕΓΑΛΟ ΚΕΝΟ ΓΙΑ ΔΥΝΑΤΗ ΚΡΟΥΣΗ**  
Για χρήση με σφυρί σε διάφορες γωνίες.

### MS750 ΜΟΝΑ



10501685



10503733

### MS750 ΣΕΤ



10504711

ΚΩΔ.ΕΙΔΟΥΣ	ΠΕΡΙΓΡΑΦΗ	EAN	ΣΥΣΚ. ΧΟΝΔΡΙΚΗΣ	ΣΥΣΚ. ΛΙΑΝΙΚΗΣ
10501671	MS750, 3mm	0734442201250	48	4
10501673	MS750, 6mm	0734442201151	48	4
10501674	MS750, 8mm	5706915016741	48	4
10501675	MS750, 10mm	0734442201168	48	4
10501676	MS750, 12mm	5706915016765	48	4
10501678	MS750, 14mm	5706915016789	48	4
10501679	MS750, 15mm	5706915016796	48	4
10501680	MS750, 16mm	0734442201267	48	4
10501681	MS750, 18mm	5706915016819	48	4
10501683	MS750, 20mm	5706915016833	48	4
10501684	MS750, 22mm	5706915016840	48	4
10501685	MS750, 25mm	0734442201199	48	4
10501686	MS750, 26mm	5706915016864	48	4
10501687	MS750, 28mm	5706915016871	48	4
10501688	MS750, 30mm	5706915016888	48	4
10501689	MS750, 32mm	0734442201205	48	4
10501690	MS750, 35mm	5706915016901	48	4
10501691	MS750, 38mm	0734442201212	24	2
10501693	MS750, 51mm	0734442201274	24	2

ΚΩΔ.ΕΙΔΟΥΣ	ΠΕΡΙΓΡΑΦΗ	EAN	ΣΥΣΚ. ΧΟΝΔΡΙΚΗΣ	ΣΥΣΚ. ΛΙΑΝΙΚΗΣ
10504711	MS750, 3τμχ. 6, 12, 20mm, θήκη – πορτοφόλι	5706915047110	16	4
10504712	MS750, 3τμχ. 6, 10, 15, 20mm, θήκη – πορτοφόλι	5706915047127	16	4
10503733	MS750, 6τμχ. 6, 10, 15, 20, 25, 35mm, σε ξύλινη θήκη	5706915037333	5	1



## MS751 ΚΟΠΙΔΙ ΞΥΛΟΥΡΓΟΥ

Το κοπίδι ξυλουργού MS751 έχει λάμα με τριγωνική διατομή. Αυτό σημαίνει ότι είναι πιο δυνατό και μπορεί να χρησιμοποιηθεί σε πιο βαριές εργασίες με δυνατότητα μετωπικής κοπτικής ακμής.



10501768

ΚΩΔ.ΕΙΔΟΥΣ	ΠΕΡΙΓΡΑΦΗ	ΕΑΝ	ΣΥΣΚ. ΧΩΝΔΡΙΚΗΣ	ΣΥΣΚ. ΛΙΑΝΙΚΗΣ
10501768	MS751, 1-1/8" / 28mm	5706915017687	48	4

## MS500 ΚΑΛΕΜΙΑ ΓΕΝΙΚΗΣ ΧΡΗΣΗΣ ΜΕ ΚΕΝΟ ΚΡΟΥΣΗΣ



10501708

## MS500 ΜΟΝΑ

ΚΩΔ.ΕΙΔΟΥΣ	ΠΕΡΙΓΡΑΦΗ	ΕΑΝ	ΣΥΣΚ. ΧΩΝΔΡΙΚΗΣ	ΣΥΣΚ. ΛΙΑΝΙΚΗΣ
10501698	MS500, 6mm	5706915016987	48	4
10501699	MS500, 8mm	5706915016994	48	4
10501700	MS500, 10mm	5706915017007	48	4
10501701	MS500, 12mm	5706915017014	48	4
10501703	MS500, 14mm	5706915017038	48	4
10501704	MS500, 15mm	5706915017045	48	4
10501705	MS500, 16mm	5706915017052	48	4
10503666	MS500, 18mm	5706915036664	48	4
10501707	MS500, 20mm	5706915017076	48	4
10503667	MS500, 22mm	5706915036671	48	4
10501708	MS500, 25mm	5706915017083	48	4
10501709	MS500, 26mm	5706915017090	48	4
10503668	MS500, 28mm	5706915036688	48	4
10501710	MS500, 30mm	5706915017106	48	4
10503669	MS500, 32mm	5706915036695	48	4
10503423	MS500, 35mm	5706915034233	48	4
10503670	MS500, 38mm	5706915036701	24	2
10503425	MS500, 51mm	5706915034257	24	2

**ΑΡΙΣΤΗΣ ΠΟΙΟΤΗΤΑΣ ΧΑΛΥΒΑΣ**  
(Ο ΚΑΛΥΤΕΡΟΣ ΤΗΣ ΚΑΤΗΓΟΡΙΑΣ) για βελτιωμένη αιχμηρότητα για περισσότερο χρόνο.  
**ΛΑΜΑ ΣΚΛΗΡΥΜΕΝΗ ΜΕ ΑΝΑΘΕΡΜΑΝΣΗ** για μεγαλύτερη διάρκεια ζωής του καλεμιού.  
**ΕΠΕΝΔΥΣΗ ΛΑΒΗΣ ΠΡΟΤΟΥΧΗ™** για περισσότερη άνεση.  
**ΑΝΘΕΚΤΙΚΗ ΛΑΒΗ** έναντι στην καταπόνηση από της επαγγελματικής χρήσης.  
**ΠΟΛΥ ΜΕΓΑΛΟ ΚΕΝΟ ΓΙΑ ΔΥΝΑΤΗ ΚΡΟΥΣΗ,** για να αντέχουν στα χτυπήματα του σφυριού.

## MS500 ΣΕΤ

ΚΩΔ.ΕΙΔΟΥΣ	ΠΕΡΙΓΡΑΦΗ	ΕΑΝ	ΣΥΣΚ. ΧΩΝΔΡΙΚΗΣ	ΣΥΣΚ. ΛΙΑΝΙΚΗΣ
10503835	MS500, 3 τμχ 6, 12, 20mm, θήκη-πορτοφόλι	5706915038354	16	4
10503836	MS500, 3 τμχ, 10, 15, 20mm, θήκη-πορτοφόλι	5706915038361	16	4
10503429	MS500, 5 τμχ, 6, 10, 15, 20, 25, θήκη-πορτοφόλι	5706915034295	16	8
10503876	MS500, 5 τμχ, 6, 10, 16, 20, 26, θήκη-πορτοφόλι	5706915038767	16	8
10503431	MS500, 6 τμχ, 6, 10, 12, 16, 20, 26mm σε ξύλινο κουτί	5706915034318	5	1
10503541	MS500, 6 τμχ, 6, 10, 15, 20, 25, 35mm σε ξύλινο κουτί	5706915035414	5	1



10503835



10503429



10503431



### M444 ΕΞΑΙΡΕΤΙΚΟ ΚΑΛΕΜΙ ΜΕ ΛΟΞΟΤΟΜΗΜΕΝΗ ΚΟΠΤΙΚΗ ΑΚΜΗ



### M444 ΜΟΝΑ

**ΑΡΙΣΤΗΣ ΠΟΙΟΤΗΤΑΣ ΧΑΛΥΒΑΣ**  
(Ο ΚΑΛΥΤΕΡΟΣ ΤΗΣ ΚΑΤΗΓΟΡΙΑΣ) για  
βελτιωμένη αιχμηρότητα για περισσότερο χρόνο.  
**ΛΑΜΑ ΣΚΛΗΡΥΜΕΝΗ ΜΕ ΑΝΑΘΕΡΜΑΝΣΗ** για  
μεγαλύτερη διάρκεια ζωής του καλεμίου.  
**ΛΑΒΗ ΜΕ ΕΠΕΝΔΥΣΗ** για μεγαλύτερο έλεγχο.  
**ΑΝΘΕΚΤΙΚΗ ΛΑΒΗ** για χρήση με το χαίρει ή με  
ματσόλα/ σφυρί.

ΚΩΔ.ΕΙΔΟΥΣ	ΠΕΡΙΓΡΑΦΗ	EAN	ΣΥΓΚ. ΧΩΝΔΡΙΚΗΣ	ΣΥΓΚ. ΛΙΑΝΙΚΗΣ
TM44418	M444, 3mm	0734442196440	24	6
TM44414	M444, 6mm	0734442196563	24	6
TM44438	M444, 10mm	0734442196686	24	6
TM44412	M444, 13mm	0734442196808	24	6
TM44458	M444, 16mm	0734442196921	24	6
TM44434	M444, 19mm	0734442197041	24	6
TM44441	M444, 25mm	0734442197164	24	6
TM444114	M444, 32mm	0734442197287	24	6
TM444112	M444, 38mm	0734442197409	24	6
TM44442	M444, 51mm	0734442201960	24	6

### M444 ΣΕΤ



TM444S6

ΚΩΔ.ΕΙΔΟΥΣ	ΠΕΡΙΓΡΑΦΗ	EAN	ΣΥΓΚ. ΧΩΝΔΡΙΚΗΣ	ΣΥΓΚ. ΛΙΑΝΙΚΗΣ
TM444S3	M444, 3 τμχ Set - 13, 19, 25mm σε πλαστική θήκη	0734442197508	16	4
TM444S4	M444, 4 τμχ Set - 6, 13, 19, 25mm σε πλαστική θήκη	0734442197522	16	4
TM444S5	M444, 5 τμχ Set - 6, 10, 13, 19, 25mm σε πλαστική θήκη	0734442197645	16	4
TM444S6	M444, 6 τμχ Set - 6, 10, 13, 19, 25, 32mm σε ξύλινο κουτί	0734442197652	5	1



TM444S3



TM444S4



TM444S5

### ΣΕΤ ΛΙΜΑΡΙΣΜΑΤΟΣ ΚΑΛΕΜΙΩΝ



ΚΩΔ.ΕΙΔΟΥΣ	ΠΕΡΙΓΡΑΦΗ	EAN	ΣΥΓΚ. ΧΩΝΔΡΙΚΗΣ	ΣΥΓΚ. ΛΙΑΝΙΚΗΣ
10507932	Σετ λιμαρίσματος 3 τεμαχίων, περιλαμβάνει πέτρα, οδηγό και λάδι	5706915079326	16	4

## ΤΕΤΡΑΓΩΝΕΣ ΜΗΤΡΕΣ ΚΑΙ ΟΛΙΣΘΑΙΝΟΥΣΕΣ ΓΩΝΙΕΣ ΛΟΞΟΤΟΜΗΣΗΣ

Οι ολισθαίνουσες γωνίες λοξοτόμησης είναι εργαλεία ακριβείας, τα οποία χρησιμοποιούνται για τον έλεγχο της ορθότητας και της χάραξης γωνιών. Οι τριγωνικές μήτρες χρησιμοποιούνται για τον έλεγχο και τη χάραξη ορθών γωνιών (90°).

### ΤΡΙΓΩΝΙΚΕΣ & ΤΕΤΡΑΓΩΝΕΣ ΜΗΤΡΕΣ ΛΟΞΟΤΟΜΗΣΗΣ-ΜΕΤΡΗΣΗ ΣΕ ΧΙΛΙΟΣΤΑ

ΚΩΔ. ΕΙΔΟΥΣ	ΠΕΡΙΓΡΑΦΗ	EAN	ΣΥΣΚ. ΧΩΝΔΡΙΚΗΣ	ΣΥΣΚ. ΛΙΑΝΙΚΗΣ
10503543	Τριγωνική & τετράγωνη μήτρα λοξοτόμησης 250mm	5706915035438	-	4
10503544	Τριγωνική & τετράγωνη μήτρα λοξοτόμησης 300mm	5706915035445	-	4
10503545	Τριγωνική & τετράγωνη μήτρα λοξοτόμησης 350mm	5706915035452	-	4

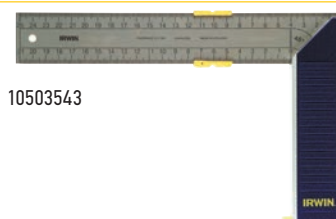

10503543

### ΤΡΙΓΩΝΙΚΕΣ & ΤΕΤΡΑΓΩΝΕΣ ΜΗΤΡΕΣ ΛΟΞΟΤΟΜΗΣΗΣ-ΜΕΤΡΗΣΗ ΣΕ ΙΝΤΣΕΣ

ΚΩΔ. ΕΙΔΟΥΣ	ΠΕΡΙΓΡΑΦΗ	EAN	ΣΥΣΚ. ΧΩΝΔΡΙΚΗΣ	ΣΥΣΚ. ΛΙΑΝΙΚΗΣ
TM22006	Τριγωνική μήτρα λοξοτόμησης μπρούτζινη πλάκα 6"	0734442231004	36	6
TM220012	Τριγωνική μήτρα λοξοτόμησης 12"	0734442231240	36	6
TMR22089	Τριγωνική μήτρα λοξοτόμησης 9"	0734442231486	48	6
TMR2210	Τετράγωνη μήτρα λοξοτόμησης 10"	0734442231608	36	1



### ΟΛΙΣΘΑΙΝΟΥΣΕΣ ΓΩΝΙΕΣ ΛΟΞΟΤΟΜΗΣΗΣ-ΜΕΤΡΗΣΗ ΣΕ ΧΙΛΙΟΣΤΑ

ΚΩΔ. ΕΙΔΟΥΣ	ΠΕΡΙΓΡΑΦΗ	EAN	ΣΥΣΚ. ΧΩΝΔΡΙΚΗΣ	ΣΥΣΚ. ΛΙΑΝΙΚΗΣ
10503546	Ολισθαίνουσα γωνία λοξοτόμησης 250mm	5706915035469	-	4
10503547	Ολισθαίνουσα γωνία λοξοτόμησης 300mm	5706915035476	-	4



10503546

### ΟΛΙΣΘΑΙΝΟΥΣΕΣ ΓΩΝΙΕΣ ΛΟΞΟΤΟΜΗΣΗΣ-ΜΕΤΡΗΣΗ ΣΕ ΙΝΤΣΕΣ

ΚΩΔ. ΕΙΔΟΥΣ	ΠΕΡΙΓΡΑΦΗ	EAN	ΣΥΣΚ. ΧΩΝΔΡΙΚΗΣ	ΣΥΣΚ. ΛΙΑΝΙΚΗΣ
TM2226	Ολισθαίνουσα γωνία λοξοτόμησης - Μπρούντζος & παλίσαβδος, 9"	0734442231844	48	4
TM22261012	Ολισθαίνουσα γωνία λοξοτόμησης - Μπρούντζος & παλίσαβδος, 10-1/2"	07344422071167	48	4



TM2226

## ΓΕΝΙΚΑ ΞΥΛΟΥΡΓΙΚΑ ΕΡΓΑΛΕΙΑ

Αυτά τα εργαλεία αποτελούν απαραίτητα συστατικά οποιασδήποτε επαγγελματικής ή οικιακής εργαλειοθήκης. Είναι όλα χρήσιμα για την τελική διαμόρφωση του ξύλου μέχρι το άψογο φινιρίσμά του.

### ΣΟΥΒΛΙ

ΚΩΔ. ΕΙΔΟΥΣ	ΠΕΡΙΓΡΑΦΗ	EAN	ΣΥΣΚ. ΧΩΝΔΡΙΚΗΣ	ΣΥΣΚ. ΛΙΑΝΙΚΗΣ
TM1838W	Σουβλί με ξύλινη λαβή	0734442234722	72	12



TM1838W

### ΜΟΡΣΑ, ΜΕΤΡΗΤΕΣ ΧΑΡΑΞΗΣ ΚΑΙ ΚΟΠΗΣ

ΚΩΔ. ΕΙΔΟΥΣ	ΠΕΡΙΓΡΑΦΗ	EAN	ΣΥΣΚ. ΧΩΝΔΡΙΚΗΣ	ΣΥΣΚ. ΛΙΑΝΙΚΗΣ
TM2153	Μόρσα & χάρακας	0734442232322	24	4
TM2154	Μόρσα & χάρακας με βιδωτο ολισθαίνον στέλεχος	0734442232445	12	1
TMR2049	Χάρακας	0734442231967	48	4
TM2083	Μετρητής κοπής	0734442232209	24	4



TM2153

### ΞΥΣΤΡΕΣ

Πολυχρηστικό εργαλείο, ιδανικό για τη διαμόρφωση και το φινιρίσμα ξύλινων επιφανειών.

ΚΩΔ. ΕΙΔΟΥΣ	ΠΕΡΙΓΡΑΦΗ	EAN	ΣΥΣΚ. ΧΩΝΔΡΙΚΗΣ	ΣΥΣΚ. ΛΙΑΝΙΚΗΣ
TM2450	Ξύστρα, 5" x 2-1/2" / 125mm x 64mm	0734442235309	-	6
TM2451	Ξύστρα, 6" x 3" / 150mm x 75mm	0734442235316	-	6

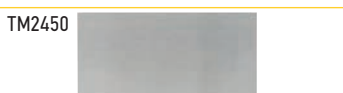

TM2450



### ΠΛΑΝΕΣ & ΡΟΚΑΝΙΑ

Η IRWIN® Record® με αποδεδειγμένη εμπειρία πολλών δεκαετιών στο σχεδιασμό και την κατασκευή ξυλουργικών εργαλείων προηγμένης τεχνολογίας, διαθέτει μια μεγάλη σειρά πλάνων και ροκανιών.

#### ΠΛΑΝΕΣ ΠΑΓΚΟΥ

Οι πλάνες λείανσης χρησιμοποιούνται για τη λείανση και το φινίρισμα του ξύλου. Τα ροκάνια χρησιμοποιούνται για την προκαταρκτική ευθυγράμμιση τραχιών ξύλινων επιφανειών, αποτελώντας τα πιο αξιόπιστα εργαλεία για την αφαίρεση ραζών κλπ. και ανισόπεδων σημείων σε μεγάλες ξύλινες επιφάνειες πριν από τη λείανση.



ΣΤΙΒΑΡΟΣ ΚΑΠΑΚΙ ΜΟΧΛΟΥ

ΑΙΧΜΗΡΗ ΚΟΠΤΙΚΗ ΑΚΜΗ ΑΠΟ ΑΝΘΡΑΚΟΧΑΛΥΒΑ

ΡΥΘΜΙΣΗ ΑΚΡΙΒΕΙΑΣ

ΣΩΜΑ ΑΠΟ ΥΨΗΛΗΣ ΠΟΙΟΤΗΤΑΣ ΦΑΙΟ ΧΥΤΟΣΙΔΗΡΟ



#### 1. ΥΨΗΛΗ ΠΟΙΟΤΗΤΑ

Σώμα από φαίο χυτοσίδηρο και βάση μηχανικά καταγεγραμμένη με ακρίβεια

#### 2. ΑΙΧΜΗΡΗ ΚΟΠΤΙΚΗ ΑΚΜΗ

Σίδηρου κοπής από ανθρακοχάλυβα

#### 3. ΣΤΙΒΑΡΟ ΚΑΠΑΚΙ ΜΟΧΛΟΥ

Διαθέτει τρία σημεία πίεσης και μπρούτζινο παξιμάδι ασφάλισης θέσης για το σίδηρο κοπής

#### 4. ΡΥΘΜΙΣΗ ΑΚΡΙΒΕΙΑΣ

Ελέγχεται με παξιμάδι ρύθμισης από ορείχαλκο (μπρούτζο) και πλαϊνό μοχλό ρύθμισης



ΚΩΔ.ΕΙΔΟΥΣ	ΠΕΡΙΓΡΑΦΗ	ΕΑΝ	ΣΥΣΚ. ΧΟΝΔΡΙΚΗΣ	ΣΥΣΚ. ΛΙΑΝΙΚΗΣ
T04	Πλάνη λείανσης, 9-3/4" - 2" / 50mm, Ξύλινη λαβή	0734442053408	24	1
TSP4	Πλάνη λείανσης, 9-3/4" - 2" / 50mm,	0734442165729	48	4
T05	Πλαστική λαβή Ροκάνι, 14" - 2" / 50mm, Ξύλινη λαβή	0734442536482	24	1
TSP5	Ροκάνι, 14" - 2" / 50mm, Πλαστική λαβή	0734442165910	48	4
T07	Ροκάνι, 22" - 2-3/8" / 60mm - length 550mm, Ξύλινη λαβή	0734442054009	12	1

#### ΠΛΑΝΗ ΠΑΤΟΥΡΑΣ

Η πλάνη πατούρας έχει δύο θέσεις κοπής, μία για κανονική λείανση της πατούρας και μία λείανση σε γωνίες και δύσκολα σημεία.



ΚΩΔ.ΕΙΔΟΥΣ	ΠΕΡΙΓΡΑΦΗ	ΕΑΝ	ΣΥΣΚ. ΧΟΝΔΡΙΚΗΣ	ΣΥΣΚ. ΛΙΑΝΙΚΗΣ
T778	Πλάνη πατούρας, μήκος 8-1/2" - Κόβει πατούρα έως 1-1/2" / 38mm	0734442559252	12	1

#### ΚΑΘΕΤΗ ΠΛΑΝΗ ΧΕΙΡΟΣ

Η κάθετη πλάνη(σφηνοκόφτης) χειρός διαθέτει πλήρως ρυθμιζόμενο στόμιο βάθους κοπής για χοντρά ή λεπτά ξύλα. Εκτός από τα ξύλα, η χαμηλής γωνίας κάθετη πλάνη χρησιμοποιείται ειδικά στο πλάνισμα πλαστικών, πλαστικοποιημένων στρωματομορφών υλικών και άλλων σύνθετων υλικών.



ΚΩΔ.ΕΙΔΟΥΣ	ΠΕΡΙΓΡΑΦΗ	ΕΑΝ	ΣΥΣΚ. ΧΟΝΔΡΙΚΗΣ	ΣΥΣΚ. ΛΙΑΝΙΚΗΣ
T06012	Σφηνοκόφτης, 6" (42mm) - 1-5/8" 12-1/2" - 20° χαμηλής γωνίας	0734442552086	24	4
T0912	Σφηνοκόφτης, 6" (42mm) - 1-5/8" 12-1/2"	0734442548430	24	4

#### ΔΙΧΕΙΡΗ ΠΛΑΝΗ

Χρησιμοποιείται για φρεζάρισμα και ίσιωμα κυρτών και το στρογγύλεμα κοίλων επιφανειών.



ΚΩΔ.ΕΙΔΟΥΣ	ΠΕΡΙΓΡΑΦΗ	ΕΑΝ	ΣΥΣΚ. ΧΟΝΔΡΙΚΗΣ	ΣΥΣΚ. ΛΙΑΝΙΚΗΣ
TA151	Δίχειρη πλάνη, μήκος επίπεδη 10" / 54mm	0734442056164	24	4
TA151R	Δίχειρη πλάνη, μήκος κοίλη 10" / 54mm	0734442056287	24	4

#### ΑΝΤΑΛΛΑΚΤΙΚΑ ΡΟΚΑΝΙΑ



ΚΩΔ.ΕΙΔΟΥΣ	ΠΕΡΙΓΡΑΦΗ	ΕΑΝ	ΣΥΣΚ. ΧΟΝΔΡΙΚΗΣ	ΣΥΣΚ. ΛΙΑΝΙΚΗΣ
TS12	Ροκάνι, 2" / 50mm για 04, 05, SP4 & SP5	0734442056522	24	6
TS1238	Ροκάνι, 2-3/8" / 60mm για 06, 07	0734442056645	24	6
T0220D	Ροκάνι, 2-3/8" / 46mm για 09-1/2 & 060-1/2	0734442057963	24	1
T778D	Ροκάνι, για 778	0734442058809	24	1
TA151B	Ροκάνι, για δίχειρη πλάνη 2-1/8" / 54mm	0734442058922	24	1

# ΕΥΛΟΥΡΓΙΚΑ ΕΡΓΑΛΕΙΑ



## QUICK-GRIP®

Το 1986, ο Joe Sorensen, ναυπηγός μικρών σκαφών στη Νεμπράσκα των ΗΠΑ, έψαχνε έναν τρόπο να κρατά καλύτερα τα ασφάλινα πάνελ του, καθώς οι σφιγκτήρες που χρησιμοποιούσε τσάκιζαν το λεπτό χάλυβα, ενόσω τον δούλευε. Αναζητούσε, λοιπόν, μια καλή ιδέα για ένα νέου τύπου εργαλείο συγκράτησης και τότε συνέλαβε την ιδέα ενός ταχυσφιγκτήρα με λαβή πιστολιού, για χρήση με το ένα χέρι. Σύντομα, απέκτησε δίπλωμα ευρεσιτεχνίας για το επαναστατικό αυτό εργαλείο, το οποίο κυκλοφόρησε στην αγορά το 1989, ως μια πλήρης σειρά σφιγκτήρων με την εμπορική ονομασία QUICK-GRIP®. Αργότερα, η σειρά προϊόντων επεκτάθηκε από τον αρχικό (Original) σφιγκτήρα, στους μικρότερους, πιο εύχρηστους και εύκολης αλλαγής σφιγκτήρες, Micro, Mini, Handi, Quick-Change και πιο πρόσφατα στον σφιγκτήρα XP. Από την εμφάνισή τους έως σήμερα, οι ταχυσφιγκτήρες Quick-Grip® της IRWIN® παραμένουν πρώτοι, παγκοσμίως, στις προτιμήσεις των επαγγελματιών, αφού λειτουργούν με το ένα χέρι, κάνοντας τη δουλειά τους πιο εύκολη, πιο γρήγορη και πιο αποτελεσματική.



## Record®

Το εργοστάσιο των εργαλείων της Record ιδρύθηκε το 1898 στο Νότιο Yorkshire του Sheffield, στο Ηνωμένο Βασίλειο και έμελλε να γίνει γρήγορα γνωστό σε ολόκληρο τον κόσμο, εξαπλώνοντας μαζί και τη φήμη της περιοχής για τον υψηλής ποιότητας χάλυβα και τα χυτεύματα της. Το εμπορικό σήμα Record® εμφανίστηκε στην αγορά το 1909 και μέχρι το 1920, το εύρος των προϊόντων είχε επεκταθεί, συμπεριλαμβάνοντας μέγαντες, πλάνες, σφιγκτήρες, και κάθουρες, γεγονός που επέκτεινε ραγδαία την επιχειρηματική δραστηριότητα της εταιρίας εντός του Ηνωμένου Βασιλείου αλλά και τη διείσδυση των προϊόντων της σε πολλές αγορές του κόσμου. Σήμερα, η IRWIN® Record® εξακολουθεί να διαπρέπει, παραμένοντας πιστή στις παραδοσιακές αξίες των ιδρυτών της, παράγοντας εργαλεία, τα οποία χαιρούν ιδιαίτερης εκτίμησης από τους επαγγελματίες χρήστες για την αντοχή και την ποιότητά τους.



### TACHYSΦΙΓΚΤΗΡΕΣ



### ΑΤΣΑΛΙΝΟΙ ΣΦΙΓΚΤΗΡΕΣ



### ΜΕΓΓΕΝΕΣ

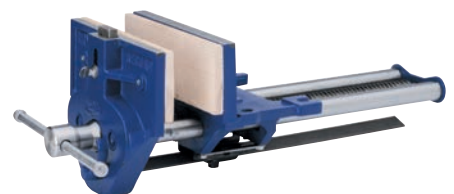

## ΣΑΣ ΠΑΡΟΥΣΙΑΖΟΥΜΕ ΤΗ ΝΕΑ ΓΕΝΙΑ ΕΡΓΑΛΕΙΩΝ ΣΥΓΚΡΑΤΗΣΗΣ

Η νέα σειρά ταχυσφιγκτήρων που λειτουργούν με το ένα χέρι QUICK-GRIP® της IRWIN® επιτρέπει στους χρήστες να κάνουν ακόμη πιο παραγωγικά τη δουλειά τους. Οι νέοι βαρέος και μεσαίου τύπου σφιγκτήρες διαθέτουν ένα κουμπί ταχείας αλλαγής Quick-Change™ για γρήγορη μετατροπή του εργαλείου σε διαστολέα και για εύκολη χρήση με τα εξαρτήματα της σειράς ταχυσφιγκτήρων που λειτουργούν με το ένα χέρι. Αυτοί οι νέοι ταχυσφιγκτήρες QUICK-GRIP® της IRWIN® παρέχουν ακόμη περισσότερη ευελιξία και λειτουργικότητα επιτρέποντας στους χρήστες να ΚΑΝΟΥΝ ΠΙΟ ΠΟΛΛΑ ΜΕ ΤΟ QUICK-GRIP™.

### ΒΑΡΕΟΣ ΤΥΠΟΥ ΤΑΧΥΣΦΙΓΚΤΗΡΑΣ ΠΟΥ ΛΕΙΤΟΥΡΓΕΙ ΜΕ ΤΟ ΕΝΑ ΧΕΡΙ

# ΝΕΟΣ

ΝΕΕΣ ΑΠΟΣΠΩΜΕΝΕΣ ΠΕΡΙΣΤΡΕΦΟΜΕΝΕΣ ΣΙΑΓΟΝΕΣ & ΠΡΟΣΤΑΤΕΥΤΙΚΑ ΜΑΞΙΛΑΡΑΚΙΑ

ΝΕΟ ΚΟΥΜΠΙ ΤΑΧΕΙΑΣ ΑΛΛΑΓΗΣ QUICK-CHANGE™

### ΒΑΡΕΟΣ ΤΥΠΟΥ ΤΑΧΥΣΦΙΓΚΤΗΡΑΣ ΠΟΥ ΛΕΙΤΟΥΡΓΕΙ ΜΕ ΤΟ ΕΝΑ ΧΕΡΙ

Ο ταχυσφιγκτήρας βαρέος τύπου που λειτουργεί με το ένα χέρι QUICK-GRIP® της IRWIN® ισοκατανέμει έως και 272kg (600 lbs.) πίεσης συγκράτησης και είναι ένας από τους κορυφαίους σε απόδοση του είδους του. Είναι ιδανικός για βαρέος τύπου εργασίες, όπως εγκατάσταση, κατεδάφιση και συγκόλληση.



ΔΟΚΟΣ –L ΑΠΟ ΘΕΡΜΙΚΑ ΕΠΕΞΕΡΓΑΣΜΕΝΟ ΑΝΘΡΑΚΟΧΑΛΥΒΑ ΜΕ ΦΙΝΙΡΙΣΜΑ ΜΑΥΡΟΥ ΟΞΕΙΔΙΟΥ

ΡΥΘΜΙΖΟΜΕΝΟ ΠΕΛΜΑ

ΣΚΑΝΔΑΛΗ ΤΑΧΕΙΑΣ ΑΠΕΜΠΛΟΚΗΣ ΓΙΑ ΧΡΗΣΗ ΜΕ ΤΟ ΕΝΑ ΧΕΡΙ

#### 1. ΝΕΟ ΚΟΥΜΠΙ ΤΑΧΕΙΑΣ ΑΛΛΑΓΗΣ QUICK-CHANGE™

Επιτρέπει την εύκολη αφαίρεση της σιαγόνας για εγκατάσταση εξαρτήματος ή μετατροπή σε διαστολέα.

#### 2. ΝΕΕΣ ΑΠΟΣΠΩΜΕΝΕΣ ΠΕΡΙΣΤΡΕΦΟΜΕΝΕΣ ΣΙΑΓΟΝΕΣ & ΠΡΟΣΤΑΤΕΥΤΙΚΑ ΜΑΞΙΛΑΡΑΚΙΑ

Τα προστατευτικά μαξιλαράκια καλύπτουν όλη την επιφάνεια της σιαγόνας ισοκατανέμοντας τη δύναμη συγκράτησης.

#### 3. ΣΚΑΝΔΑΛΗ ΤΑΧΕΙΑΣ ΑΠΕΜΠΛΟΚΗΣ ΓΙΑ ΧΡΗΣΗ ΜΕ ΤΟ ΕΝΑ ΧΕΡΙ

Νέα λαβή με σκανδάλη για απλή λειτουργία με το ένα χέρι

#### 4. ΔΟΚΟΣ –I ΑΠΟ ΘΕΡΜΙΚΑ ΕΠΕΞΕΡΓΑΣΜΕΝΟ ΑΝΘΡΑΚΟΧΑΛΥΒΑ ΜΕ ΦΙΝΙΡΙΣΜΑ ΜΑΥΡΟΥ ΟΞΕΙΔΙΟΥ

Μεγαλύτερη υποστήριξη στην πίεση συγκράτησης λιγότερη καμψη και ευελιξία για ανυπέρβλητη

#### 5. ΡΥΘΜΙΖΟΜΕΝΟ ΠΕΛΜΑ

Για επιπλέον υποστήριξη επιτρέποντας στον σφιγκτήρα να στέκεται όρθιος στον πάγκο ή στην επιφάνεια εργασίας

# 272 kg

ΔΥΝΑΜΗ ΣΥΓΚΡΑΤΗΣΗΣ

ΚΩΔ.ΕΙΔΟΥΣ	ΠΕΡΙΓΡΑΦΗ	ΜΗΚΟΣ ΔΙΑΣΤΟΛΗΣ	ΒΑΘΟΣ ΣΙΑΓΟΝΑΣ	ΕΑΝ	ΣΥΣΚ. ΧΩΝΔΡΙΚΗΣ	ΣΥΣΚ. ΛΙΑΝΙΚΗΣ
10505942	150mm (6") Βαρέος τύπου σφιγκτήρας/διαστολέας	235mm - 378mm 9-1/4" - 14-7/8"	92mm / 3-5/8"	5706915059427	-	2
10505943	300mm (12") Βαρέος τύπου σφιγκτήρας/διαστολέας	235mm - 530mm 9-1/4" - 20-7/8"	92mm / 3-5/8"	5706915059434	-	2
10505944	450mm (18") Βαρέος τύπου σφιγκτήρας/διαστολέας	235mm - 683mm 9-1/4" - 26-7/8"	92mm / 3-5/8"	5706915059441	-	2
10505945	600mm (24") Βαρέος τύπου σφιγκτήρας/διαστολέας	235mm - 835mm 9-1/4" - 32-7/8"	92mm / 3-5/8"	5706915059458	-	2
10505946	900mm (36") Βαρέος τύπου σφιγκτήρας/διαστολέας	235mm - 1140mm 9-1/4" - 44-7/8"	92mm / 3-5/8"	5706915059465	-	2
10505947	1250mm (50") Βαρέος τύπου σφιγκτήρας/διαστολέας	235mm - 1496mm 9-1/4" - 58-7/8"	92mm / 3-5/8"	5706915059472	-	2



10505942

### ΜΕΣΑΙΟΥ ΤΥΠΟΥ ΤΑΧΥΣΦΙΓΚΤΗΡΑΣ ΠΟΥ ΛΕΙΤΟΥΡΓΕΙ ΜΕ ΤΟ ΕΝΑ ΧΕΡΙ

**ΝΕΟΣ**

ΝΕΕΣ ΑΠΟΣΠΩΜΕΝΕΣ ΠΕΡΙΣΤΡΕΦΟΜΕΝΕΣ ΣΙΑΓΟΝΕΣ & ΠΡΟΣΤΑΤΕΥΤΙΚΑ ΜΑΞΙΛΑΡΑΚΙΑ

ΝΕΟ ΚΟΥΜΠΙ ΤΑΧΕΙΑΣ ΑΛΛΑΓΗΣ QUICKCHANGE™

### ΜΕΣΑΙΟΥ ΤΥΠΟΥ ΤΑΧΥΣΦΙΓΚΤΗΡΑΣ ΠΟΥ ΛΕΙΤΟΥΡΓΕΙ ΜΕ ΤΟ ΕΝΑ ΧΕΡΙ

Ο ταχυσφιγκτήρας μεσαίου τύπου που λειτουργεί με το ένα χέρι QUICK-GRIP® της IRWIN® ισοκατανέμει έως και 136kg (300 lbs.) δύναμη πίεσης συγκράτησης. Είναι ιδανικός για προσωρινή συγκράτηση και γρήγορες εφαρμογές.



ΔΟΚΟΣ – L ΑΠΟ ΘΕΡΜΙΚΑ ΕΠΕΞΕΡΓΑΣΜΕΝΟ ΑΝΘΡΑΚΟΧΑΛΥΒΑ ΜΕ ΦΙΝΙΡΙΣΜΑ ΜΑΥΡΟΥ ΟΞΕΙΔΙΟΥ

ΣΚΑΝΔΑΛΗ ΤΑΧΕΙΑΣ ΑΠΕΜΠΛΟΚΗΣ ΓΙΑ ΧΡΗΣΗ ΜΕ ΤΟ ΕΝΑ ΧΕΡΙ

**1. ΝΕΟ ΚΟΥΜΠΙ ΤΑΧΕΙΑΣ ΑΛΛΑΓΗΣ QUICK-CHANGE™**

Επιτρέπει την εύκολη αφαίρεση της σιαγόνας για εγκατάσταση εξαρτήματος ή μετατροπή σε διαστολέα.

**2. ΝΕΕΣ ΑΠΟΣΠΩΜΕΝΕΣ ΠΕΡΙΣΤΡΕΦΟΜΕΝΕΣ ΣΙΑΓΟΝΕΣ & ΠΡΟΣΤΑΤΕΥΤΙΚΑ ΜΑΞΙΛΑΡΑΚΙΑ**

Τα προστατευτικά μαξιλαράκια καλύπτουν όλη την επιφάνεια της σιαγόνας ισοκατανέμοντας τη δύναμη συγκράτησης.

**3. ΣΚΑΝΔΑΛΗ ΤΑΧΕΙΑΣ ΑΠΕΜΠΛΟΚΗΣ ΓΙΑ ΧΡΗΣΗ ΜΕ ΤΟ ΕΝΑ ΧΕΡΙ**

Νέα λαβή με σκανδάλη για απλή λειτουργία με το ένα χέρι

**4. ΔΟΚΟΣ – I ΑΠΟ ΘΕΡΜΙΚΑ ΕΠΕΞΕΡΓΑΣΜΕΝΟ ΑΝΘΡΑΚΟΧΑΛΥΒΑ ΜΕ ΦΙΝΙΡΙΣΜΑ ΜΑΥΡΟΥ ΟΞΕΙΔΙΟΥ**

Μεγαλύτερη υποστήριξη στην πίεση συγκράτησης με λιγότερη καμψη και ευελιξία για ανυπέρβλητη

**136 kg**

ΔΥΝΑΜΗ ΣΥΓΚΡΑΤΗΣΗΣ



T506QCEL7

ΚΩΔ. ΕΙΔΟΥΣ	ΠΕΡΙΓΡΑΦΗ	ΜΗΚΟΣ ΔΙΑΣΤΟΛΗΣ	ΒΑΘΟΣ ΣΙΑΓΟΝΑΣ	ΕΑΝ	ΣΥΣΚ. ΧΩΝΔΡΙΚΗΣ	ΣΥΣΚ. ΛΙΑΝΙΚΗΣ
T506QCEL7	150mm (6") Μεσαίου τύπου σφιγκτήρας/διαστολέας	200mm - 340mm 7-7/8" - 13-3/8"	81 mm / 3-3/16"	5706915000061	-	5
T512QCEL7	300mm (12") Μεσαίου τύπου σφιγκτήρας/διαστολέας	200mm - 590mm 7-7/8" - 19-3/8"	81 mm / 3-3/16"	5706915000078	-	5
T518QCEL7	450mm (18") Μεσαίου τύπου σφιγκτήρας/διαστολέας	200mm - 645mm 7-7/8" - 25-3/8"	81 mm / 3-3/16"	5706915000085	-	5
T524QCEL7	600mm (24") Μεσαίου τύπου σφιγκτήρας/διαστολέας	200mm - 795mm 7-7/8" - 31-3/8"	81 mm / 3-3/16"	5706915000092	-	5
T536QCEL7	900mm (36") Μεσαίου τύπου σφιγκτήρας/διαστολέας	200mm - 1120mm 7-7/8" - 43-3/8"	81 mm / 3-3/16"	5706915000108	-	5



# ΣΦΙΓΚΤΗΡΕΣ & ΜΕΓΓΕΝΕΣ

## ΤΑΧΥΣΦΙΓΚΤΗΡΑΣ MINI

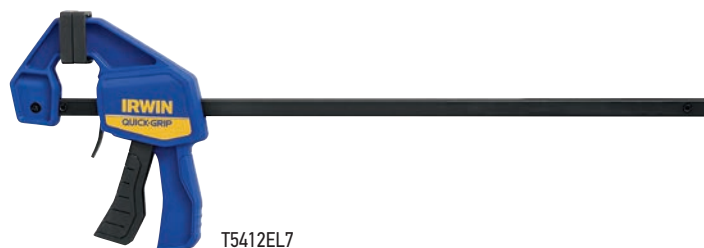

T5412EL7

**ΝΕΟΣ**

ΚΩΔ.ΕΙΔΟΥΣ	ΠΕΡΙΓΡΑΦΗ	ΒΑΘΟΣ ΣΙΑΓΟΝΑΣ	ΕΑΝ	ΣΥΣΚ. ΧΩΝΔΡΙΚΗΣ	ΣΥΣΚ. ΛΙΑΝΙΚΗΣ
T546EL7	150mm (6") Σφιγκτήρας μίνι	2-7/16" / 62mm	5715110790585	-	5
T5462EL7	150mm (6") Σφιγκτήρας μίνι - συσκευασία των 2 τμχ	2-7/16" / 62mm	5715110790592	-	5
T5412EL7	300mm (12") Σφιγκτήρας μίνι	2-7/16" / 62mm	5715110790622	-	5
T54122EL7	300mm (12") Σφιγκτήρας μίνι - συσκευασία των 2 τμχ	2-7/16" / 62mm	5715110790639	-	5

**ΙΣΟΚΑΤΑΝΕΜΕΙ ΕΩΣ 63kg (140 lbs.)** τη δύναμη πίεσης συγκράτησης  
**ΙΔΑΝΙΚΟΣ ΓΙΑ ΕΛΑΦΡΙΕΣ ΕΡΓΑΣΙΕΣ** όπως ξυλουργικές και άλλες μικροβουλίες  
**ΠΡΟΣΤΑΤΕΥΤΙΚΑ ΜΑΞΙΛΑΡΑΚΙΑ ΠΛΗΡΟΥΣ ΚΑΛΥΨΗΣ** των επιφανειών εργασίας  
**ΣΚΑΝΔΑΛΗ ΤΑΧΕΙΑΣ ΑΠΕΜΠΛΟΚΗΣ QUICKRELEASE™** ΓΙΑ ΧΡΗΣΗ ΜΕ ΤΟ ΕΝΑ ΧΕΡΙ

## ΤΑΧΥΣΦΙΓΚΤΗΡΑΣ MICRO



T53006EL7

**ΝΕΟΣ**

ΚΩΔ.ΕΙΔΟΥΣ	ΠΕΡΙΓΡΑΦΗ	ΒΑΘΟΣ ΣΙΑΓΟΝΑΣ	ΕΑΝ	ΣΥΣΚ. ΧΩΝΔΡΙΚΗΣ	ΣΥΣΚ. ΛΙΑΝΙΚΗΣ
T53006EL7	115mm (4.5") Σφιγκτήρας micro	1-3/16" / 30mm	5715110790547	-	10
T530062EL7	115mm (4.5") Σφιγκτήρας micro - συσκευασία των 2 τμχ	1-3/16" / 30mm	5715110801021	-	5

**ΕΙΔΙΚΑ ΣΧΕΔΙΑΣΜΕΝΟΣ** για οικιακή, ή ερασιτεχνική χρήση με δύναμη πίεσης συγκράτησης έως τα 15kg (35 lbs.)  
**ΙΔΑΝΙΚΟΣ ΓΙΑ ΛΕΠΤΟΔΟΥΛΕΙΕΣ** που απαιτούν ελαφριά πίεση συγκράτησης  
**ΠΡΟΣΤΑΤΕΥΤΙΚΑ ΜΑΞΙΛΑΡΑΚΙΑ ΠΛΗΡΟΥΣ ΚΑΛΥΨΗΣ** των επιφανειών εργασίας  
**ΣΚΑΝΔΑΛΗ ΤΑΧΕΙΑΣ ΑΠΕΜΠΛΟΚΗΣ QUICKRELEASE™** ΓΙΑ ΧΡΗΣΗ ΜΕ ΤΟ ΕΝΑ ΧΕΡΙ

## ΤΑΧΥΣΦΙΓΚΤΗΡΑΣ HANDI

Ισχυρός μηχανισμός συγκράτησης με δυνατότητα άσκησης πολλαπλών δυνάμεων πίεσης έως τα 20kg(44 lbs). Με σκανδάλη ταχείας απεμπλοκής για γρήγορη κι εύκολη τοποθέτηση και αποδέσμευση. Ιδανικός για εργασίες στο συνεργείο, στο σπίτι και στον κήπο. Ειδικά σχεδιασμένες σιαγόνες για τη συγκράτηση περιέργου σχήματος αντικειμένων.

ΚΩΔ.ΕΙΔΟΥΣ	ΠΕΡΙΓΡΑΦΗ	ΒΑΘΟΣ ΣΙΑΓΟΝΑΣ	ΕΑΝ	ΣΥΣΚ. ΧΩΝΔΡΙΚΗΣ	ΣΥΣΚ. ΛΙΑΝΙΚΗΣ
T59100ECD	38mm (1-1/4") Σφιγκτήρας ελατηρίου	1-1/2" / 38mm	0038548591001	-	20
T59200ECD	50mm (2") Σφιγκτήρας ελατηρίου	2" / 50mm	0038548592008	-	12
T59400ECD	100mm (4") Σφιγκτήρας ελατηρίου	4" / 100mm	0038548594002	-	10



T59200ECD

## ΤΑΧΥΣΦΙΓΚΤΗΡΑΣ ΕΛΑΤΗΡΙΟΥ

Κατασκευάζεται από ρητίνη υψηλής τεχνολογίας για σθένος και αντοχή. Ιδανικός για απλές και ελαφριές εφαρμογές συγκράτησης.

ΚΩΔ.ΕΙΔΟΥΣ	ΠΕΡΙΓΡΑΦΗ	ΒΑΘΟΣ ΣΙΑΓΟΝΑΣ	ΕΑΝ	ΣΥΣΚ. ΧΩΝΔΡΙΚΗΣ	ΣΥΣΚ. ΛΙΑΝΙΚΗΣ
T58100EL7	25mm (1") Σφιγκτήρας ελατηρίου	1-1/2" / 38mm	0038548581019	50	10
T58200EL7	50mm (2") Σφιγκτήρας ελατηρίου	2" / 50mm	0038548582016	50	10
T58300EL7	75mm (3") Σφιγκτήρας ελατηρίου	3" / 75mm	0038548582016	25	5



T58200EL7

## ΑΝΤΑΛΛΑΚΤΙΚΑ ΜΑΞΙΛΑΡΑΚΙΑ

ΚΩΔ.ΕΙΔΟΥΣ	ΠΕΡΙΓΡΑΦΗ	ΕΑΝ	ΣΥΣΚ. ΧΩΝΔΡΙΚΗΣ	ΣΥΣΚ. ΛΙΑΝΙΚΗΣ
1826576	Μαξιλάρια XR, 2 τμχ (Προηγούμενο μοντέλο σφιγκτήρας HD)	0038548998640	-	5
1826577	Μαξιλάρια Quick-Change, 2 τμχ (Προηγούμενο μοντέλο σφιγκτήρας MD)	0038548998657	-	5
1826578	Ανταλλακτικά μαξιλάρια Mini, 4 τμχ	0038548998664	-	5
1826579	Ανταλλακτικά μαξιλάρια Handi, 6 τμχ	0038548998671	-	5



1826576



1826577

Σφιγκτήρες & Μέγγκενες



47

### ΕΞΑΡΤΗΜΑΤΑ ΤΑΧΥΣΦΙΓΚΤΗΡΩΝ ΠΟΥ ΛΕΙΤΟΥΡΓΟΥΝ ΜΕ ΤΟ ΕΝΑ ΧΕΡΙ

Οι νέοι ταχυσφιγκτήρες που λειτουργούν με το ένα χέρι QUICK-GRIP® της IRWIN® είναι συμβατοί με τη νέα σειρά εξαρτημάτων ταχυσφιγκτήρων. Στον παρακάτω πίνακα, περιγράφονται τα εξαρτήματα που ταιριάζουν με τους νέους σφιγκτήρες, καθώς και όσα εξαρτήματα είναι συμβατά και με τα μοντέλα της προηγούμενης γενιάς ταχυσφιγκτήρων QUICK-GRIP® της IRWIN®.

## ΚΑΝΤΕ ΠΕΡΙΣΣΟΤΕΡΑ ΜΕ ΤΟΥΣ

# QUICK-GRIP™



Συγκράτηση άκρων



Ευρύτερη πίεση συγκράτησης



Συγκράτηση γωνιών



Συγκράτηση πάγκου

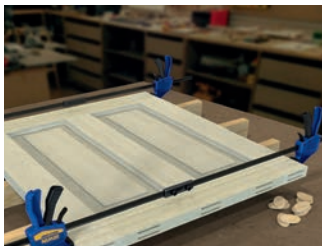

Σύζευξη (μεσαίου τύπου εργασίες)

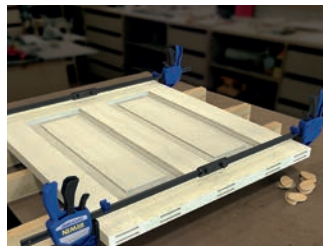

Σύζευξη (βαρέως τύπου εργασίες)



Κατασκευή δαπέδου/ καταστρώματος



Παράλληλη συγκράτηση

### ΑΚΡΙΑΝΟΣ ΣΦΙΓΚΤΗΡΑΣ



1988919

ΚΩΔ. ΕΙΔΟΥΣ	ΠΕΡΙΓΡΑΦΗ	ΠΛΗΡΟΦΟΡΙΕΣ ΕΦΑΡΜΟΓΗΣ	ΕΑΝ	ΣΥΣΚ. ΧΩΝΔΡΙΚΗΣ	ΣΥΣΚ. ΛΙΑΝΙΚΗΣ
1988919	Ακριανός σφιγκτήρας	Μετατρέπει τον ταχυσφιγκτήρα σε γωνιακό σφιγκτήρα για εύκολη συγκράτηση κατά το τριμάρισμα και το ξάκρισμα	5706919889198	40	5

### ΣΤΕΛΕΧΗ ΣΥΖΕΥΞΗΣ



1988920

1988931

ΚΩΔ. ΕΙΔΟΥΣ	ΠΕΡΙΓΡΑΦΗ	ΠΛΗΡΟΦΟΡΙΕΣ ΕΦΑΡΜΟΓΗΣ	ΕΑΝ	ΣΥΣΚ. ΧΩΝΔΡΙΚΗΣ	ΣΥΣΚ. ΛΙΑΝΙΚΗΣ
1988920	Μεσαίου τύπου στέλεχος σύζευξης	Μετατρέπει τις ράβδους σε 2 μικρότερες ταχυσφιγκτήρες, που λειτουργούν ως επέκταση κατά μήκος	5706919889204	40	5
1988931	Βαρέως τύπου στέλεχος σύζευξης		5706919889310	40	5

### ΣΦΙΓΚΤΗΡΑΣ ΣΥΓΚΡΑΤΗΣΗΣ



1988932

ΚΩΔ. ΕΙΔΟΥΣ	ΠΕΡΙΓΡΑΦΗ	ΠΛΗΡΟΦΟΡΙΕΣ ΕΦΑΡΜΟΓΗΣ	ΕΑΝ	ΣΥΣΚ. ΧΩΝΔΡΙΚΗΣ	ΣΥΣΚ. ΛΙΑΝΙΚΗΣ
1988932	Σφιγκτήρας συγκράτησης	Μετατρέπει τον ταχυσφιγκτήρα σε σφιγκτήρα πάγκου	5706919889327	40	5

### ΦΑΡΔΙΑ ΜΑΞΙΛΑΡΑΚΙΑ



1988933

ΚΩΔ. ΕΙΔΟΥΣ	ΠΕΡΙΓΡΑΦΗ	ΠΛΗΡΟΦΟΡΙΕΣ ΕΦΑΡΜΟΓΗΣ	ΕΑΝ	ΣΥΣΚ. ΧΩΝΔΡΙΚΗΣ	ΣΥΣΚ. ΛΙΑΝΙΚΗΣ
1988933	Φαρδιά μαξιλαράκια	Με διπλάσιο φάρδος από τα κανονικά προστατευτικά μαξιλαράκια για κατανομή της δύναμης συγκράτησης σε πιο φαρδιές επιφάνειες	5706919889334	40	5

# ΣΦΙΓΚΤΗΡΕΣ & ΜΕΓΓΕΝΕΣ

## ΓΩΝΙΑΚΟΣ ΣΦΙΓΚΤΗΡΑΣ

ΚΩΔ. ΕΙΔΟΥΣ	ΠΕΡΙΓΡΑΦΗ	ΠΛΗΡΟΦΟΡΙΕΣ ΕΦΑΡΜΟΓΗΣ	ΕΑΝ	ΣΥΣΚ. ΧΟΝΔΡΙΚΗΣ	ΣΥΣΚ. ΛΙΑΝΙΚΗΣ
1988935	Γωνιακός σφιγκτήρας	Μετατρέπει τον ταχυσφιγκτήρα σε γωνιακό σφιγκτήρα για εύκολη συγκράτηση σε ορθή γωνία (90°)	5706919889358	40	5



1988935

## ΕΡΓΑΛΕΙΟ ΔΑΠΕΔΟΥ

ΚΩΔ. ΕΙΔΟΥΣ	ΠΕΡΙΓΡΑΦΗ	ΠΛΗΡΟΦΟΡΙΕΣ ΕΦΑΡΜΟΓΗΣ	ΕΑΝ	ΣΥΣΚ. ΧΟΝΔΡΙΚΗΣ	ΣΥΣΚ. ΛΙΑΝΙΚΗΣ
1988934	Εργαλείο δαπέδου	Μετατρέπει τον ταχυσφιγκτήρα σε σφιγκτήρα δαπέδου/ καταστρώματος για εύκολη και σωστή ευθυγράμμιση και διάκενο, καθώς και συγκράτηση ξύλων κατά την κατασκευή του δαπέδου/ καταστρώματος.	5706919889341	40	5



1988934

## ΒΑΣΗ ΣΤΗΡΙΞΗΣ ΣΦΙΓΚΤΗΡΑ

ΚΩΔ. ΕΙΔΟΥΣ	ΠΕΡΙΓΡΑΦΗ	ΠΛΗΡΟΦΟΡΙΕΣ ΕΦΑΡΜΟΓΗΣ	ΕΑΝ	ΣΥΣΚ. ΧΟΝΔΡΙΚΗΣ	ΣΥΣΚ. ΛΙΑΝΙΚΗΣ
1988936	Βάση στήριξης σφιγκτήρα	Μετατρέπει τον ταχυσφιγκτήρα σε επίπεδο σφιγκτήρα για παράλληλη συγκράτηση, π.χ. πλασιών, ντουλαπιών κτλ.	5706919889365	40	5



1988936

## ΟΔΗΓΟΣ ΕΠΙΛΟΓΗΣ ΕΞΑΡΤΗΜΑΤΩΝ

ΚΩΔ. ΕΙΔΟΥΣ	ΕΞΑΡΤΗΜΑΤΑ	ΝΕΟΣ	ΝΕΟΣ	QUICK CHANGE	XP
		ΜΕΣΑΙΟΥ ΤΥΠΟΥ	ΒΑΡΕΟΣ ΤΥΠΟΥ		
1988919	Ακριανός σφιγκτήρας	✓		✓	
1988920	Μεσαίου τύπου στέλεχος σύζευξης	✓		✓	
1988931	Βαρέος τύπου στέλεχος σύζευξης		✓		✓
1988932	Σφιγκτήρας συγκράτησης	✓	✓	✓	✓
1988933	Φαρδιά μαξιλαράκια	✓	✓		
1988934	Εργαλεία δαπέδου	✓			
1988935	Γωνιακός σφιγκτήρας	✓	✓		
1988936	Βάση στήριξης σφιγκτήρα	✓	✓	✓	✓



### ΟΔΗΓΟΣ ΕΡΓΑΛΕΙΩΝ ΣΥΓΚΡΑΤΗΣΗΣ

ΣΦΙΓΚΤΗΡΕΣ & ΠΡΟΔΙΑΓΡΑΦΕΣ	ΤΑΧΥΣΦΙΓΚΤΗΡΕΣ				ΣΦΙΓΚΤΗΡΕΣ ΕΛΑΤΗΡΙΟΥ	
	MICRO	MINI	ΜΕΣΑΙΟΥ ΤΥΠΟΥ	ΒΑΡΕΟΣ ΤΥΠΟΥ	ΣΦΙΓΚΤΗΡΑΣ HANDI	ΣΦΙΓΚΤΗΡΑΣ ΕΛΑΤΗΡΙΟΥ
Δύναμη Συγκράτησης:	15 kg / 35 lbs	63 kg / 140 lbs	136 kg / 300 lbs	272 kg / 600 lbs	20 - 40 kg	15 - 30 kg
Μήκος Συγκράτησης:	115 mm	150 - 300 mm	150 - 900 mm	150 - 1250 mm	30 - 100 mm	30 - 75 mm
Βάθος Σιαγόνας:	30mm (1-3/16")	62mm (2-7/16")	81 mm (3-3/16")	92mm (3-5/8")	38 - 100 mm	30 - 75 mm
Μήκος διαστολής:	-	-	200mm - 1120mm (7-7/8" - 43-3/8")	235mm - 1496mm (9-1/4" - 58-7/8")	-	-
Μαστορέματα/ελαφριά Συγκράτηση	●	●	◐		◐	○
Προσωρινή & γρήγορη Συγκράτηση	●	●	●	●	◐	○
Συγκράτηση επίπεδων πάνελ/ συγκόλληση συμπαγών ξύλων/ συνκόατηση βαθιών σημείων				◐		
Γωνιακή ένωση ανισόπεδων/ πολλαπλών επιφανειών			◐	◐		
Εγκατάσταση/κατεδάφιση/ συγκράτηση βαρέων αντικειμένων			◐	●		

○ = Καλός    ◐ = Καλύτερος    ● = Άριστος

# ΣΦΙΓΚΤΗΡΕΣ & ΜΕΓΓΕΝΕΣ



### ΒΑΡΕΟΣ ΤΥΠΟΥ ΕΠΑΓΓΕΛΜΑΤΙΚΟΙ ΣΦΙΓΚΤΗΡΕΣ

Οι ασάλινοι σφιγκτήρες Record® PRO της IRWIN® προσφέρουν σωστή τοποθέτηση, γερό κράτημα και δυνατότητα πίεσης συγκράτησης βαρέων αντικειμένων. Οι επαγγελματίες έχουν τη δύναμη συγκράτησης που χρειάζονται, για να κάνουν σωστά τη δουλειά τους.

# IRWIN® RECORD® PRO CLAMP

**ΠΡΟΣΤΑΤΕΥΤΙΚΑ ΜΑΞΙΛΑΡΑΚΙΑ ΑΠΟ ΘΕΡΜΟΠΛΑΣΤΙΚΑ ΕΛΑΣΤΟΜΕΡΗ (ΤΡΕ)**

**ΛΑΒΗ 3 ΥΛΙΚΩΝ**

**ΕΠΙΨΕΥΔΑΡΓΥΡΩΜΕΝΗ ΔΟΚΟΣ-L**

**ΕΝΙΣΧΥΜΕΝΗ ΑΠΟΔΟΣΗ**

**1. ΠΡΟΣΤΑΤΕΥΤΙΚΑ ΜΑΞΙΛΑΡΑΚΙΑ ΑΠΟ ΘΕΡΜΟΠΛΑΣΤΙΚΑ ΕΛΑΣΤΟΜΕΡΗ (ΤΡΕ)**  
Τα μαξιλαράκια προσαρμόζονται εύκολα παρέχοντας τέλεια τριβή στην επιφάνεια εργασίας, ενώ παράλληλα κρατούν γερά το αντικείμενο συγκράτησης, χωρίς να χαράσσουν

**2. ΛΑΒΗ 3 ΥΛΙΚΩΝ**  
Για μεγαλύτερη μετάδοση ροπής σε σύγκριση με την ξύλινη, με περισσότερη (η σειρά L διαθέτει και βιδωτό άξονα)

**3. ΕΝΙΣΧΥΜΕΝΗ ΑΠΟΔΟΣΗ**  
Με ανανεωμένη θέση ενισχυτικού στηρίγματος που βελτιώνει τη δύναμη μειώνοντας το βάρος και επιτρέποντας στον σφιγκτήρα να στέκεται οριζόντια ή κάθετα.

**4. ΕΠΙΨΕΥΔΑΡΓΥΡΩΜΕΝΗ ΔΟΚΟΣ-I**  
Παρέχει μεγαλύτερη μηχανική δύναμη, λιγότερη συστολή, καθώς και αντισκωριακή προστασία

### ΣΥΓΚΡΙΣΗ ΠΙΕΣΕΩΝ ΣΥΓΚΡΑΤΗΣΗΣ ΣΦΙΓΚΤΗΡΑ PRO

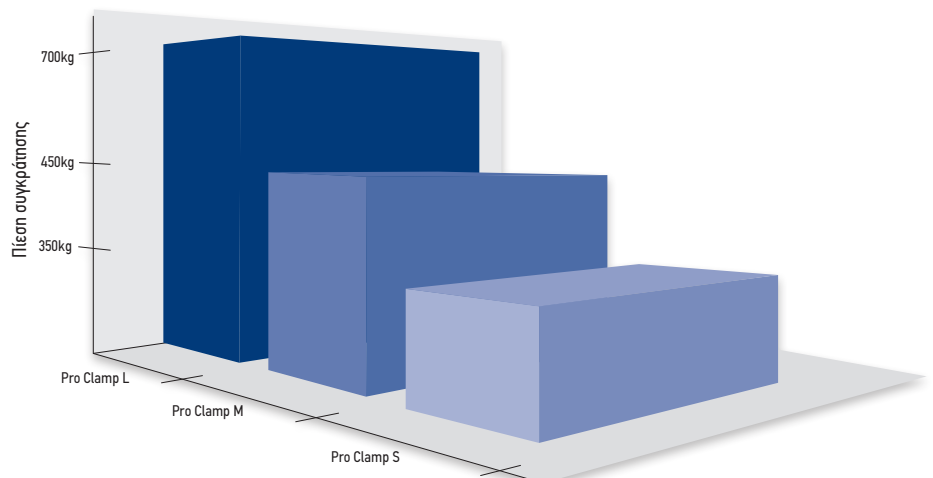

# ΣΦΙΓΚΤΗΡΕΣ & ΜΕΓΓΕΝΕΣ

## ΒΑΡΕΟΣ ΤΥΠΟΥ ΣΦΙΓΚΤΗΤΡΑΣ PRO CLAMP L ΜΕ ΒΙΔΩΤΟ ΑΞΟΝΑ – ΒΑΘΟΣ ΣΙΑΓΟΝΑΣ ΣΥΓΡΑΤΗΣΗΣ 140MM

Διαστάσεις ράβδου 35 x 9 mm

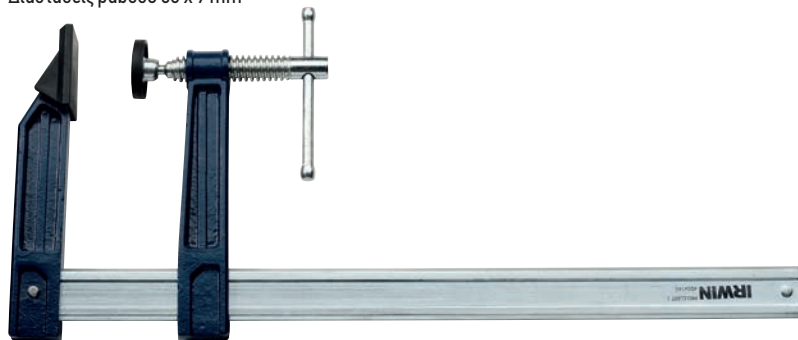

### 700 kg

ΠΙΕΣΗ ΣΥΓΚΡΑΤΗΣΗΣ

ΚΩΔ. ΕΙΔΟΥΣ	ΠΕΡΙΓΡΑΦΗ	ΒΑΘΟΣ ΣΙΑΓΟΝΑΣ	ΕΑΝ	ΣΥΣΚ. ΧΟΝΔΡΙΚΗΣ	ΣΥΣΚ. ΛΙΑΝΙΚΗΣ
10503574	Pro Clamp L, 400mm	16" / 400mm	5706915035742	-	3
10503575	Pro Clamp L, 600mm	24" / 600mm	5706915035759	-	3
10503576	Pro Clamp L, 800mm	32" / 800mm	5706915035766	-	3
10503577	Pro Clamp L, 1000mm	40" / 1000mm	5706915035773	-	3
10503578	Pro Clamp L, 1250mm	50" / 1250mm	5706915035780	-	3
10503579	Pro Clamp L, 1500mm	60" / 1500mm	5706915035797	-	3

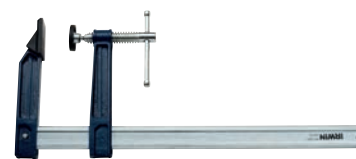

10503574

## ΜΕΣΑΙΟΥ ΤΥΠΟΥ ΣΦΙΓΚΤΗΤΡΑΣ PRO CLAMP M – ΒΑΘΟΣ ΣΙΑΓΟΝΑΣ ΣΥΓΡΑΤΗΣΗΣ 120MM

Διαστάσεις ράβδου 30 x 8 mm



### 450 kg

ΠΙΕΣΗ ΣΥΓΚΡΑΤΗΣΗΣ

ΚΩΔ. ΕΙΔΟΥΣ	ΠΕΡΙΓΡΑΦΗ	ΒΑΘΟΣ ΣΙΑΓΟΝΑΣ	ΕΑΝ	ΣΥΣΚ. ΧΟΝΔΡΙΚΗΣ	ΣΥΣΚ. ΛΙΑΝΙΚΗΣ
10503569	Pro Clamp M, 300mm	12" / 300mm	5706915035698	-	4
10503570	Pro Clamp M, 400mm	16" / 400mm	5706915035704	-	4
10503571	Pro Clamp M, 600mm	24" / 600mm	5706915035711	-	4
10503572	Pro Clamp M, 800mm	32" / 800mm	5706915035728	-	4
10503573	Pro Clamp M, 1000mm	40" / 1000mm	5706915035735	-	4



10503569

## ΕΛΑΦΡΟΥ ΤΥΠΟΥ ΣΦΙΓΚΤΗΤΡΑΣ PRO CLAMP S – ΒΑΘΟΣ ΣΙΑΓΟΝΑΣ ΣΥΓΡΑΤΗΣΗΣ 80MM

Διαστάσεις ράβδου 25 x 6 mm



### 350 kg

ΠΙΕΣΗ ΣΥΓΚΡΑΤΗΣΗΣ

ΚΩΔ. ΕΙΔΟΥΣ	ΠΕΡΙΓΡΑΦΗ	ΒΑΘΟΣ ΣΙΑΓΟΝΑΣ	ΕΑΝ	ΣΥΣΚ. ΧΟΝΔΡΙΚΗΣ	ΣΥΣΚ. ΛΙΑΝΙΚΗΣ
10503564	Pro Clamp S, 200mm	8" / 200mm	5706915035643	-	4
10503565	Pro Clamp S, 300mm	12" / 300mm	5706915035650	-	4
10503566	Pro Clamp S, 400mm	16" / 400mm	5706915035667	-	4
10503567	Pro Clamp S, 600mm	24" / 600mm	5706915035674	-	4
10503568	Pro Clamp S, 800mm	32" / 800mm	5706915035681	-	4



10503565

Σφιγκτήρες & Μέγγες



53

### ΣΦΙΓΚΤΗΡΕΣ ΜΕ ΡΑΒΔΟ Τ ΣΕΙΡΑΣ 136 ΚΑΙ ΑΝΤΑΛΛΑΚΤΙΚΑ

Αυτοί οι σφιγκτήρες δεν συστρέφονται εύκολα ούτε παραμορφώνονται υπό την πίεση συγκράτησης. Τόσο η κεφαλή όσο και η κυλιόμενη ράβδος είναι εγγυημένα άθραυστα. Η κυλιόμενη ράβδος ασφαλίζει με πείρο από συμπαγές ατσάλι περνώντας μέσα από τις, ανά διαστήματα τοποθετημένες πάνω στην ατσάλινη ράβδο, οπές θέσης. Η ατσάλινη μανιβέλα ασκεί πίεση γρήγορα και εύκολα μέσω του γρήγορου και δυνατού σπειρώματος. Οι κεφαλές και οι ράβδοι είναι επίπεδες στη βάση τους έτσι, ώστε οι σφιγκτήρες να στέκονται χωρίς στήριγμα.



**1000 kg**

ΠΙΕΣΗ ΣΥΓΚΡΑΤΗΣΗΣ

ΚΩΔ.ΕΙΔΟΥΣ	ΠΕΡΙΓΡΑΦΗ	ΒΑΘΟΣ ΣΙΑΓΟΝΑΣ	EAN	ΣΥΣΚ. ΧΟΝΔΡΙΚΗΣ	ΣΥΣΚ. ΛΙΑΝΙΚΗΣ
T1365	Σφιγκτήρας με ράβδο T	42" / 1070mm	0734442034087	-	1
T1366	Σφιγκτήρας με ράβδο T	48" / 1200mm	0734442034209	-	1
T1367	Σφιγκτήρας με ράβδο T	54" / 1350mm	0734442034322	-	1
T1369	Σφιγκτήρας με ράβδο T	66" / 1680mm	0734442034445	-	1
T13611	Σφιγκτήρας με ράβδο T	78" / 1980mm	0734442034568	-	1
TL1366	Ράβδος επιμήκυνσης 48" (1220mm)	-	0734442034681	-	1
T136D	Πείρος & αλυσίδα κυλιόμενης ράβδου	-	0734442046561	-	1

### ΣΥΡΩΜΕΝΟΙ ΣΦΙΓΚΤΗΡΕΣ ΣΕΙΡΑΣ 136 ΚΑΙ ΑΝΤΑΛΛΑΚΤΙΚΑ

Αυτοί οι βαρέος τύπου σφιγκτήρες, χρησιμοποιούνται για την κοπή βαρέων αντικειμένων και διαθέτουν ράβδο διατομής 32mm x 6mm (1-1/4" x 1/4"). Η κυλιόμενη ράβδος και η κεφαλή είναι εγγυημένα άθραυστα.



**500 kg**

ΠΙΕΣΗ ΣΥΓΚΡΑΤΗΣΗΣ

ΚΩΔ.ΕΙΔΟΥΣ	ΠΕΡΙΓΡΑΦΗ	ΒΑΘΟΣ ΣΙΑΓΟΝΑΣ	EAN	ΣΥΣΚ. ΧΟΝΔΡΙΚΗΣ	ΣΥΣΚ. ΛΙΑΝΙΚΗΣ
T1352	Συρώμενος σφιγκτήρας	24" / 610mm	0734442033363	-	1
T1353	Συρώμενος σφιγκτήρας	30" / 760mm	0734442033486	-	1
T1354	Συρώμενος σφιγκτήρας	36" / 915mm	0734442033608	-	1
T1355	Συρώμενος σφιγκτήρας	42" / 1070mm	0734442033721	-	1
T1356	Συρώμενος σφιγκτήρας	48" / 1220mm	0734442033844	-	1
T1357	Συρώμενος σφιγκτήρας	54" / 1370mm	0734442033851	-	1
T1359	Συρώμενος σφιγκτήρας	66" / 1980mm	0734442033875	-	1
TL1354	Συρώμενος σφιγκτήρας 36" Ράβδος επιμήκυνσης(915mm)	-	0734442033967	-	1
T135D	Πείρος & αλυσίδα οπίσθιας κυλιόμενης ράβδου	-	0734442045366	-	1
T135E	Πείρος & αλυσίδα	-	0734442045960	-	1

### ΚΕΦΑΛΕΣ ΣΦΙΓΚΤΗΡΩΝ

Χαμηλού κόστους εναλλακτική λύση για όλα τα μεγέθη ράβδου σφιγκτήρων, οι φαιού χυτοσίδηρου κεφαλές και οι ατσάλινες μανιβέλες προσαρμόζονται σε ξύλινες βέργες πάχους 25mm (1") και πλάτους 38mm (1-1/2"), ανεξαρτήτου μήκους.

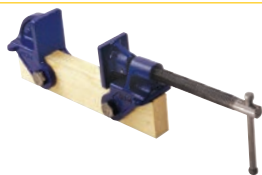

ΚΩΔ.ΕΙΔΟΥΣ	ΠΕΡΙΓΡΑΦΗ	EAN	ΣΥΣΚ. ΧΟΝΔΡΙΚΗΣ	ΣΥΣΚ. ΛΙΑΝΙΚΗΣ
TM130	Κεφαλή σφιγκτήρα, 1" x 1-1/2" / 25 x 38mm	0734442348078	-	6

### ΓΩΝΙΑΚΕΣ ΠΙΑΣΤΡΕΣ ΛΟΞΟΤΟΜΗΣΗΣ

Οι γωνιακές πιάστρες Record® της IRWIN® παρέχουν συγκράτηση για λοξοτόμηση ακριβείας. Αυτοί οι σφιγκτήρες (πιάστρες) έχουν δύο φρεζαρισμένες οπές για σταθεροποίηση πάνω σε ξύλινες σφήνες, οι οποίες, στη συνέχεια, μπορούν να ασφαλισουν ανάμεσα στις σιαγόνες μιας μέγγενης πάγκου. Χάρη στις με ακρίβεια μηχανικά καταγεγραμμένες επιφάνειες συγκράτησης και τον ανοικτό σχεδιασμό τους, αυτές οι πιάστρες μπορούν να λειτουργούν άμεσα και εύκολα, καθιστώντας τις ιδανικές για εργασίες συγκόλλησης και ήλωσης (καρφώματος).



ΚΩΔ.ΕΙΔΟΥΣ	ΠΕΡΙΓΡΑΦΗ	ΒΑΘΟΣ ΣΙΑΓΟΝΑΣ	EAN	ΣΥΣΚ. ΧΟΝΔΡΙΚΗΣ	ΣΥΣΚ. ΛΙΑΝΙΚΗΣ
TM140	Γωνιακή πιάστρα λοξοτόμησης 50mm	2" / 50mm	0734442028444	24	1
TM141	Γωνιακή πιάστρα λοξοτόμησης 100mm	4-1/4" / 105mm	0734442028404	24	1

### ΣΦΙΓΚΤΗΡΕΣ ΔΑΠΕΔΟΥ

Σχεδιασμένοι για την προσέγγιση των σανίδων του δαπέδου πριν από το κάρφωμα, αυτοί οι μικροί όγκοι και δυνατοί σφιγκτήρες διαθέτουν δύο ελατηριωτούς άξονες, οι οποίοι εκτείνονται πάνω στη δοκό, συγκρατώντας τον σφιγκτήρα στη θέση του. Με το γύρισμα της λαβής, το πέλμα τους μετακινείται προς τα εμπρός, πιέζοντας τη σανίδα του δαπέδου στη θέση της. Για τυποποιημένες δοκούς των 75mm (3").



ΚΩΔ.ΕΙΔΟΥΣ	ΠΕΡΙΓΡΑΦΗ	ΒΑΘΟΣ ΣΙΑΓΟΝΑΣ	EAN	ΣΥΣΚ. ΧΟΝΔΡΙΚΗΣ	ΣΥΣΚ. ΛΙΑΝΙΚΗΣ
TMFC153	Σφιγκτήρας δαπέδου από άθραυστο φαιό χυτοσίδηρο 75mm	3" / 75mm	0734442034926	6	1



## ΣΦΙΓΚΤΗΡΕΣ ΣΧΗΜΑΤΟΣ G

Οι σφιγκτήρες G Record® της IRWIN® έχουν σχήμα αγκιστροειδούς αγκύλης. Διαθέτουν ρυθμιζόμενο περιστροφικό πέλμα από ατσάλι, για τη συγκράτηση ανισόπεδων επιφανειών γρήγορα και εύκολα, χάρη στο ψυχρές έλασης τραπεζοειδές σπείρωμα αμφίδρομη εκκίνησης.

## ΒΑΡΕΟΣ ΤΥΠΟΥ ΣΦΙΓΚΤΗΡΕΣ ΣΧΗΜΑΤΟΣ G ΣΕΙΡΑΣ 121 ΟΙ ΠΙΟ ΔΥΝΑΤΟΙ ΣΦΙΓΚΤΗΡΕΣ G

ΠΕΡΙΣΤΡΕΦΟΜΕΝΟ ΠΕΛΜΑ

### ΒΑΡΕΟΣ ΤΥΠΟΥ ΣΦΙΓΚΤΗΡΕΣ ΣΧΗΜΑΤΟΣ G ΣΕΙΡΑΣ 121

Οι σφιγκτήρες Βαρέος τύπου G Record® της IRWIN® συνιστώνται ειδικά για μεταλλουργικές και κατασκευαστικές εργασίες, όπου απαιτείται πολύ μεγάλη δύναμη συγκράτησης.



#### 1. ΣΦΥΡΗΛΑΤΟΣ ΑΤΣΑΛΙΝΟΣ ΣΚΕΛΕΤΟΣ

Για δύναμη και αντοχή. Συνιστάται για βαρέως τύπου μεταλλουργικές και κατασκευαστικές εργασίες.

#### 2. ΠΕΡΙΣΤΡΕΦΟΜΕΝΟ ΠΕΛΜΑ

Βοηθά στη συγκράτηση ανισόπεδων επιφανειών.

#### 3. ΨΥΧΡΗΣ ΕΛΑΣΗΣ ΤΡΑΠΕΖΟΕΙΔΕΣ ΣΠΕΙΡΩΜΑ ΔΙΔΥΜΗΣ ΕΚΚΙΝΗΣΗΣ

Για πιο γρήγορη και εύκολη λειτουργία

#### 4. ΛΑΒΗ ΑΠΟ ΤΕΤΗΓΜΕΝΟ ΧΑΛΥΒΑ

Λυγίζει προτού να πιεστεί υπερβολικά ο σφιγκτήρας.

ΚΩΔ. ΕΙΔΟΥΣ	ΠΕΡΙΓΡΑΦΗ	ΒΑΘΟΣ ΣΙΑΓΩΝΑΣ	ΦΟΡΤΙΟ ΔΟΚΙΜΗΣ	EAN	ΣΥΣΚ. ΧΩΝΔΡΙΚΗΣ	ΣΥΣΚ. ΛΙΑΝΙΚΗΣ
T1213	Βαρέος τύπου σφιγκτήρας G	3" / 75mm	2700 kg	0734442031802	24	4
T1214	Βαρέος τύπου σφιγκτήρας G	4" / 100mm	3200 kg	0734442031925	24	4
T1216	Βαρέος τύπου σφιγκτήρας G	6" / 150mm	4000 kg	0734442032045	12	1
T1218	Βαρέος τύπου σφιγκτήρας G	8" / 200mm	5770 kg	0734442032168	12	1
T12110	Βαρέος τύπου σφιγκτήρας G	10" / 250mm	6200 kg	0734442032281	6	1
T12112	Βαρέος τύπου σφιγκτήρας G	12" / 300mm	6800 kg	0734442032403	6	1
T1224	Βαθιάς σιαγόνας σφιγκτήρας G	4" / 100mm	-	0734442030843	40	4



T1218

## ΜΕΣΑΙΟΥ ΤΥΠΟΥ ΣΦΙΓΚΤΗΡΕΣ G ΣΕΙΡΑΣ 119

Οι μεσαίου τύπου σφιγκτήρες Record® της IRWIN® έχουν λεπτό σκελετό, για να χωράνε σε γωνίες και περιορισμένους χώρους, ενώ παράλληλα είναι πολύ γεροί και άκαμπτοι.

ΚΩΔ. ΕΙΔΟΥΣ	ΠΕΡΙΓΡΑΦΗ	ΒΑΘΟΣ ΣΙΑΓΩΝΑΣ	EAN	ΣΥΣΚ. ΧΩΝΔΡΙΚΗΣ	ΣΥΣΚ. ΛΙΑΝΙΚΗΣ
T1192	Μεσαίου τύπου σφιγκτήρας G	2" / 50mm	0734442030485	-	6
T1193	Μεσαίου τύπου σφιγκτήρας G	3" / 75mm	0734442030720	-	6
T1194	Μεσαίου τύπου σφιγκτήρας G	4" / 100mm	0734442000600	-	6
T1196	Μεσαίου τύπου σφιγκτήρας G	6" / 150mm	0734442041337	-	6



T1193

## ΓΕΝΙΚΗΣ ΧΡΗΣΗΣ ΣΦΙΓΚΤΗΡΕΣ G ΣΕΙΡΑΣ 120

Ιδανικοί για εργασίες σε μέταλλο και ξύλο, οι σφιγκτήρες της σειράς Record® πιο δημοφιλείς και ευρέως χρησιμοποιούμενοι σφιγκτήρες G της IRWIN®

ΚΩΔ. ΕΙΔΟΥΣ	ΠΕΡΙΓΡΑΦΗ	ΒΑΘΟΣ ΣΙΑΓΩΝΑΣ	EAN	ΣΥΣΚ. ΧΩΝΔΡΙΚΗΣ	ΣΥΣΚ. ΛΙΑΝΙΚΗΣ
T1203	Γενικής χρήσης σφιγκτήρας G	3" / 75mm	0734442031086	72	4
T1204	Γενικής χρήσης σφιγκτήρας G	4" / 100mm	0734442031208	72	4
T1206	Γενικής χρήσης σφιγκτήρας G	6" / 150mm	0734442031321	60	4
T1208	Γενικής χρήσης σφιγκτήρας G	8" / 200mm	0734442031444	24	1
T12010	Γενικής χρήσης σφιγκτήρας G	10" / 250mm	0734442031567	24	1
T12012	Γενικής χρήσης σφιγκτήρας G	12" / 300mm	0734442031680	24	1



T1204



**IRWIN®**

*Record®*



## ΜΕΓΓΕΝΕΣ ΚΑΙ ΕΞΑΡΤΗΜΑΤΑ

Οι μέγγκενες Record® της IRWIN® αποτελούν το μέτρο σύγκρισης για όλες τις άλλες μέγγκενες. Από το σχεδιασμό και την επιλογή των υλικών έως τις κατασκευαστικές αρχές, κάθε μέγγκενη θέτει πολύ υψηλά πρότυπα, τα οποία – για τον τελικό χρήστη – μεταφράζονται σε ασφάλεια, αξιοπιστία και εξαιρετική σχέση κόστους – αποδοτικότητα.

## ΕΠΑΓΓΕΛΜΑΤΙΚΕΣ ΜΕΓΓΕΝΕΣ ΓΙΑ ΜΙΑ ΖΩΗ

ΛΑΒΗ ΑΠΟ  
ΤΕΤΗΓΜΕΝΟ ΧΑΛΥΒΑ

ΠΛΗΡΩΣ  
ΚΑΤΕΡΓΑΣΜΕΝΗ

ΕΝΣΩΜΑΤΩΜΕΝΟ ΑΜΟΝΙ

ΑΘΡΑΥΣΤΟ ΠΑΞΙΜΑΔΙ  
ΑΠΟ ΦΑΙΟ ΧΥΤΟΣΙΔΗΡΟ

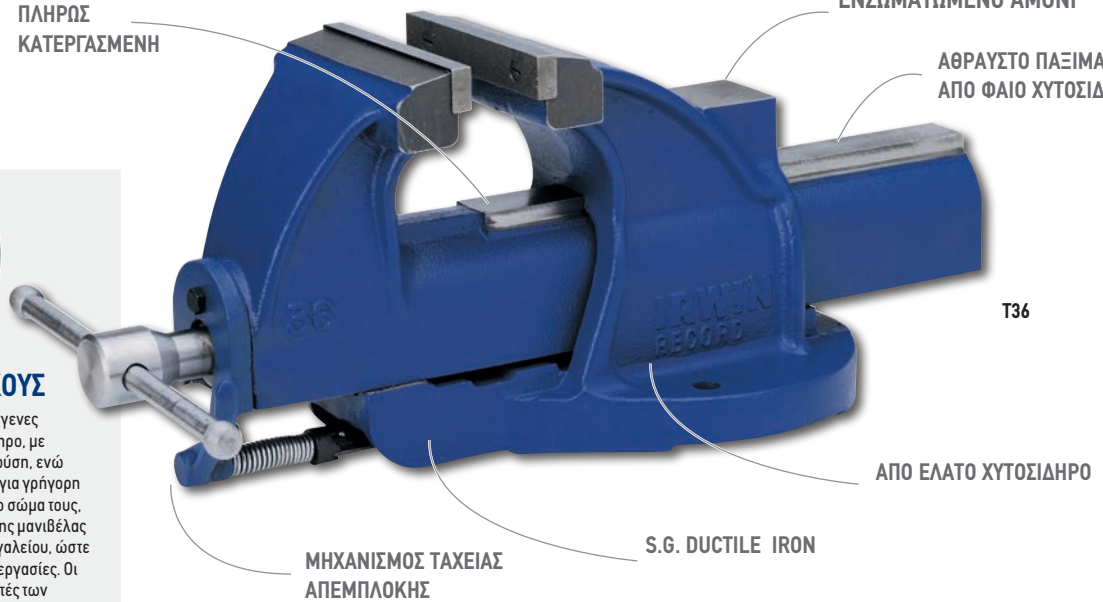

T36

ΑΠΟ ΕΛΑΤΟ ΧΥΤΟΣΙΔΗΡΟ

S.G. DUCTILE IRON

ΜΗΧΑΝΙΣΜΟΣ ΤΑΧΕΙΑΣ  
ΑΠΕΜΠΛΟΚΗΣ

### ΜΕΓΓΕΝΕΣ ΓΙΑ ΜΗΧΑΝΙΚΟΥΣ ΚΑΙ ΜΑΡΑΓΚΟΥΣ

Σχεδιασμένες για βαριές εργασίες, αυτές οι μέγγκενες κατασκευάζονται από υψηλής αντοχής χυτοσίδηρο, με ενσωματωμένο αμόνι για μορφοποίηση και κρούση, ενώ διαθέτουν και μηχανισμό ταχείας απεμπλοκής, για γρήγορη ρύθμιση της κυλιόμενης μπάρας. Το ενισχυμένο σώμα τους, η δυνατότητα κύλισης και η μεγάλη διάμετρος της μανιβέλας συμβάλλουν στη δύναμη και την αντοχή του εργαλείου, ώστε να αντέχει και να αποδίδει στις πιο απαιτητικές εργασίες. Οι μέγγκενες των μαραγκών είναι παρόμοιες με αυτές των μηχανικών, με τη διαφορά ότι αντί για ελατό χυτοσίδηρο στην κατασκευή τους, χρησιμοποιείται λεπτόκοκκος φαιός χυτοσίδηρος. Για όλες τις μέγγκενες, διατίθεται, επίσης, μια πλήρης σειρά ανταλλακτικών.



T8434

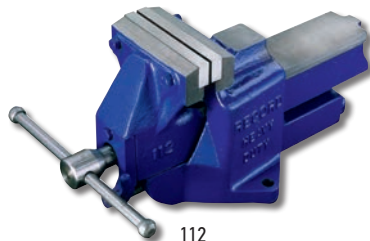

112



T25

#### 1. ΒΑΣΗ ΑΠΟ ΕΛΑΤΟ ΧΥΤΟΣΙΔΗΡΟ

Υλικό μεγάλης αντοχής σε κρούσεις, εγγυημένης δύναμης και μακράς διάρκειας (μόνο στις μέγγκενες μηχανικού)

#### 2. ΑΝΑΣΤΟΛΕΑΣ ΑΣΦΑΛΕΙΑΣ

Δεν αφήνει την κυλιόμενη ράβδο να φύγει από την υπόλοιπη συναρμογή.

#### 3. ΠΛΗΡΩΣ ΚΑΤΕΡΓΑΣΜΕΝΗ

Σε όλες τις επιφάνειες που σπώνουν φορτία για εύκολη και ανεμπόδιστη λειτουργία.

#### 4. ΛΑΒΗ ΑΠΟ ΤΕΤΗΓΜΕΝΟ ΧΑΛΥΒΑ

Λυγίζει προτού να πιεστεί υπερβολικά η μέγγκενη.

#### 5. ΜΗΧΑΝΙΣΜΟΣ ΤΑΧΕΙΑΣ ΑΠΕΜΠΛΟΚΗΣ

Απελευθερώνει τη μανιβέλα, επιτρέποντας τη γρήγορη μετακίνηση της κυλιόμενης ράβδου

#### 6. ΑΘΡΑΥΣΤΟ ΠΑΞΙΜΑΔΙ ΑΠΟ ΦΑΙΟ ΧΥΤΟΣΙΔΗΡΟ

Μπορεί να αντικατασταθεί, όταν φθαρεί

#### 7. ΕΝΣΩΜΑΤΩΜΕΝΟ ΑΜΟΝΙ

Για αποτελεσματική κρούση των αντικειμένων συγκράτησης, όταν αυτό απαιτείται.

ΚΩΔ. ΕΙΔΟΥΣ	ΠΕΡΙΓΡΑΦΗ	ΕΑΝ	ΣΥΣΚ. ΧΩΝΔΡΙΚΗΣ	ΣΥΣΚ. ΛΙΑΝΙΚΗΣ
T8434	Μέγγκενη μηχανικού 4-1/2" / 115mm**	0734442019442	42	1
T36	Μέγγκενη μηχανικού 6" / 150mm** (Ακανόνιστο σχήμα)	0734442019206	18	1
112	Μέγγκενη μηχανικού 6" / 150mm**	0734442019565	22	1
114ZR	Μέγγκενη μηχανικού 8" / 205mm**	0734442019688	22	1
232R	Μέγγκενη μαραγκού 4-1/2" / 115mm	0734442001089	28	1
T25	Μέγγκενη μαραγκού 6" / 150mm	0734442001201	22	1

ΚΑΙ  
ΑΝΤΑΛΛΑΚΤΙΚΑ  
ΔΙΑΘΕΣΙΜΑ  
ΒΛ.ΣΕΛ.62

\*\* Ο ελαστό χυτοσίδηρος (κατηγορία φαιός χυτοσίδηρος) είναι δυνατός και ευέλικτος, με παρόμοια χαρακτηριστικά με αυτά του κλίβου και ουσιαστικά είναι άθραυστος. Ο βαρέως τύπου μέγγκενες κατασκευάζονται από αυτό το υλικό και είναι σχεδιασμένες έτσι, ώστε να αντέχουν περισσότερο εφελκυστικά φορτία από τις κανονικές μέγγκενες.



### ΤΑΧΕΙΑΣ ΡΥΘΜΙΣΗΣ ΜΕΓΓΕΝΕΣ ΓΕΝΙΚΗΣ ΧΡΗΣΗΣ / ΜΕΣΑΙΟΥ ΤΥΠΟΥ

ΑΠΟΣΠΩΜΕΝΑ ΠΡΟΣΤΑΤΕΥΤΙΚΑ ΜΑΞΙΛΑΡΑΚΙΑ ΠΛΗΡΟΥΣ ΚΑΛΥΨΗΣ

**ΝΕΑ**

#### ΤΑΧΕΙΑΣ ΡΥΘΜΙΣΗΣ ΜΕΓΓΕΝΗ RECORD® ΤΗΣ IRWIN®

Η ΝΕΑ ταχείας ρύθμισης μέγγενη διαθέτει μοχλό ταχείας απεμπλοκής, για να λασκάρουν γρήγορα οι σαγόνες και να επιστρέφουν σε θέση ασφάλισης, μειώνοντας σημαντικά το χρόνο ρύθμισης της μέγγενης. Με ενσωματωμένο, επίσης, αμόνι, είναι σχεδιασμένη για κάθε είδους συγκράτηση και για μεσαίας βαρύτητας εργασίες, καθώς και για εργασίες, στις οποίες απαιτείται συχνή συγκράτηση και αλλαγή πολλών, διαφορετικών υλικών.

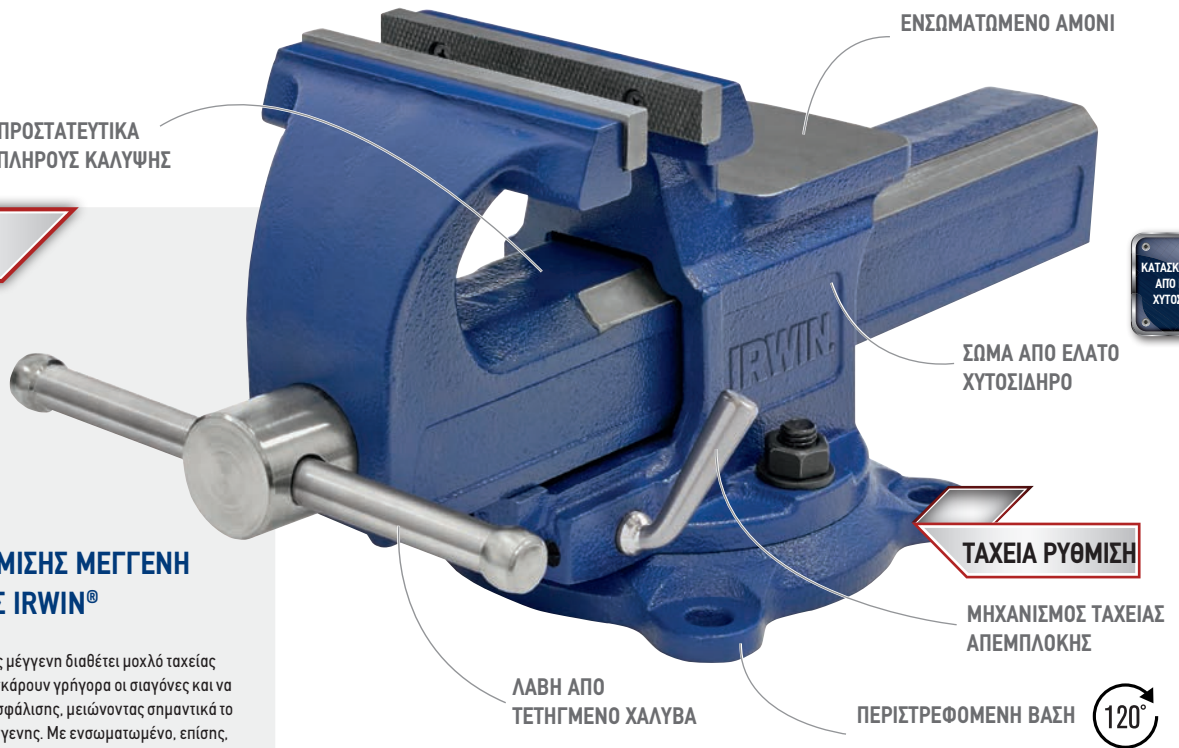

ΚΑΤΑΣΚΕΥΑΖΕΤΑΙ ΑΠΟ ΕΛΑΤΟ ΧΥΤΟΣΙΔΗΡΟ

#### 1. ΜΗΧΑΝΙΣΜΟΣ ΤΑΧΕΙΑΣ ΑΠΕΜΠΛΟΚΗΣ

Με μοχλό ταχείας απεμπλοκής για γρήγορη ρύθμιση και αύξηση της παραγωγικότητας

#### 2. ΣΩΜΑ ΑΠΟ ΕΛΑΤΟ ΧΥΤΟΣΙΔΗΡΟ

Εγγυημένη δύναμη και διάρκεια ζωής

#### 3. ΠΕΡΙΣΤΡΕΦΟΜΕΝΗ ΒΑΣΗ

Τρεις θέσεις τοποθέτησης και περιστροφή 1200 για περισσότερη ευελιξία στην τοποθέτηση των αντικειμένων συγκράτησης.

#### 4. ΛΑΒΗ ΑΠΟ ΤΕΤΗΓΜΕΝΟ ΧΑΛΥΒΑ

Λυγίζει προτού να πιεστεί υπερβολικά η μέγγενη.

#### 5. ΕΝΣΩΜΑΤΩΜΕΝΟ ΑΜΟΝΙ

Για αποτελεσματική κρούση των αντικειμένων συγκράτησης.

#### 6. ΑΝΑΣΤΟΛΕΑΣ ΑΣΦΑΛΕΙΑΣ

Δεν αφήνει την κλιόμενη ράβδο να φύγει από την υπόλοιπη συναρμογή.



1978272

ΚΩΔ. ΕΙΔΟΥΣ	ΠΕΡΙΓΡΑΦΗ	ΕΑΝ	ΣΥΣΚ. ΧΟΝΔΡΙΚΗΣ	ΣΥΣΚ. ΛΙΑΝΙΚΗΣ
1978271	Μέγγενη ταχείας ρύθμισης 4" / 100mm	5706919782710	1	1
1978272	Μέγγενη ταχείας ρύθμισης 5" / 125mm	5706919782727	1	1

## ΜΕΓΓΕΝΕΣ ΜΗΧΑΝΙΚΟΥ/ ΣΕΙΡΑ ΒΑΡΕΟΣ ΤΥΠΟΥ

ΣΙΑΓΟΝΕΣ ΑΠΟ  
ΣΚΛΗΡΥΜΕΝΟ ΧΑΛΥΒΑ

ΛΑΒΗ ΑΠΟ  
ΤΕΤΗΓΜΕΝΟ ΧΑΛΥΒΑ

ΑΝΑΣΤΟΛΕΑΣ  
ΑΣΦΑΛΕΙΑΣ

UNBREAKABLE  
S.G. IRON NUT

### ΜΕΓΓΕΝΗ ΜΗΧΑΝΙΚΟΥ RECORD® ΤΗΣ IRWIN®

Πανίσχυρο και άκαμπτο σώμα και κυλιόμενη σιαγόνα από λεπτόκοκκο φαιό χυτοσίδηρο, ο οποίος είναι κατεργασμένος μηχανικά σε όλες τις επιφάνειες τριβής για εύκολη και αξιόπιστη χρήση. Οι σιαγόνες, η λαβή και η μανιέλα είναι από ατσάλι. Η μανιέλα έχει ψυχρής έλασης σπείρωμα δίδυμης εκκίνησης που αυξάνει την ταχύτητα των σιαγόνων, ώστε να ανοιγοκλείνουν με τις ελάχιστες στροφές. Η μέγγενη μηχανικού είναι η πιο διαδεδομένη απ' όλη τη σειρά προϊόντων Record® της IRWIN®. Διατίθεται και πλήρης σειρά ανταλλακτικών.



ΨΥΧΡΗΣ ΕΛΑΣΗΣ  
ΤΡΑΠΕΖΟΕΙΔΕΣ ΣΠΕΙΡΩΜΑ  
ΔΙΔΥΜΗΣ ΕΚΚΙΝΗΣΗΣ

ΣΩΜΑ & ΚΥΛΙΟΜΕΝΗ  
ΣΙΑΓΟΝΑ ΑΠΟ ΛΕΠΤΟΚΟΚΚΟ  
ΦΑΙΟ ΧΥΤΟΣΙΔΗΡΟ

#### 1. ΣΩΜΑ & ΚΥΛΙΟΜΕΝΗ ΣΙΑΓΟΝΑ ΑΠΟ ΛΕΠΤΟΚΟΚΚΟ ΦΑΙΟ ΧΥΤΟΣΙΔΗΡΟ

Κατεργασμένος μηχανικά σε όλες τις επιφάνειες τριβής για εύκολη και αξιόπιστη χρήση

#### 2. ΑΝΑΣΤΟΛΕΑΣ ΑΣΦΑΛΕΙΑΣ

Δεν αφήνει την κυλιόμενη ράβδο να φύγει από την υπόλοιπη συναρμογή.

#### 3. ΣΙΑΓΟΝΕΣ ΑΠΟ ΣΚΛΗΡΥΜΕΝΟ ΧΑΛΥΒΑ

Παρατείνει τη διάρκεια ζωής των σιαγόνων και είναι και αντικαθιστάμενες

#### 4. ΑΘΡΑΥΣΤΟ ΠΑΞΙΜΑΔΙ ΑΠΟ ΦΑΙΟ ΧΥΤΟΣΙΔΗΡΟ

Μπορεί να αντικατασταθεί, όταν φθαρεί.

#### 5. ΛΑΒΗ ΑΠΟ ΤΕΤΗΓΜΕΝΟ ΧΑΛΥΒΑ

Λυγίζει προτού να πιεστεί υπερβολικά η μέγγενη.

#### 6. ΨΥΧΡΗΣ ΕΛΑΣΗΣ ΤΡΑΠΕΖΟΕΙΔΕΣ ΣΠΕΙΡΩΜΑ ΔΙΔΥΜΗΣ ΕΚΚΙΝΗΣΗΣ

Για πιο γρήγορη και εύκολη λειτουργία.

ΚΩΔ. ΕΙΔΟΥΣ	ΠΕΡΙΓΡΑΦΗ	EAN	ΣΥΓΚ. ΧΩΝΔΡΙΚΗΣ	ΣΥΓΚ. ΛΙΑΝΙΚΗΣ
1ZR	No 1, Μέγγενη μηχανικού 3" / 75mm	0734442000129	144	1
3	No 3, Μέγγενη μηχανικού 4" / 100mm	0734442000488	60	1
4ZR	No 4, Μέγγενη μηχανικού 4-1/2" / 115mm	0734442000501	40	1
5	No 5, Μέγγενη μηχανικού 5" / 125mm	0734442000723	40	1
6	No 6, Μέγγενη μηχανικού 6" / 150mm	0734442000846	32	1
8ZR	No 8, Μέγγενη μηχανικού 8" / 205mm	0734442000969	24	1



3

### ΜΕΓΓΕΝΗ ΣΥΝΕΡΓΕΙΟΥ – ΜΕΣΑΙΟΥ ΤΥΠΟΥ

Πανίσχυρο και άκαμπτο σώμα και κυλιόμενη σιαγόνα από λεπτόκοκκο φαιό χυτοσίδηρο, ο οποίος είναι κατεργασμένος μηχανικά σε όλες τις επιφάνειες τριβής για εύκολη και αξιόπιστη χρήση. Οι σιαγόνες, η λαβή και η μανιέλα είναι από ατσάλι. Η μανιέλα έχει ψυχρής έλασης σπείρωμα δίδυμης εκκίνησης που αυξάνει την ταχύτητα των σιαγόνων, ώστε να ανοιγοκλείνουν με τις ελάχιστες στροφές. Αυτή η μικρού όγκου μέγγενη πάγκου είναι ειδικά σχεδιασμένη για μεσαίας βαρύτητας εργασίες στο συνεργείο και για επαγγελματική χρήση και για ερασιτέχνες που θέλουν μια μικρή μέγγενη με μεγάλη δύναμη συγκράτησης, με τέλεια χαρακτηριστικά ασφαλείας και εξαιρετική απόδοση.

ΚΩΔ. ΕΙΔΟΥΣ	ΠΕΡΙΓΡΑΦΗ	EAN	ΣΥΓΚ. ΧΩΝΔΡΙΚΗΣ	ΣΥΓΚ. ΛΙΑΝΙΚΗΣ
10507771	Μέγγενη συνεργείου με αμόνι 3-1/8" / 80mm	5706915077711	1	1
T41211000	Μέγγενη συνεργείου με αμόνι 1 TON, 4" / 100mm	0734442000204	105	1
T3TON3VS	Μέγγενη συνεργείου με αμόνι ,περιστρεφόμενη βάση, 4" / 100mm	0734442000310	60	1
4935505	Μέγγενη συνεργείου με αμόνι ,περιστρεφόμενη βάση, 5" / 125mm	0038548989990	40	1
T6TON6VS	Μέγγενη συνεργείου με αμόνι ,περιστρεφόμενη βάση, 6" / 150mm	0734442000860	40	1
8ZR	Μέγγενη μηχανικού No 8, 8" / 205mm	0734442000969	24	1



4935505



# ΕΠΑΓΓΕΛΜΑΤΙΚΕΣ ΤΑΧΕΙΑΣ ΑΠΕΜΠΛΟΚΗΣ ΜΕΓΓΕΝΕΣ ΜΑΡΑΓΚΟΥ

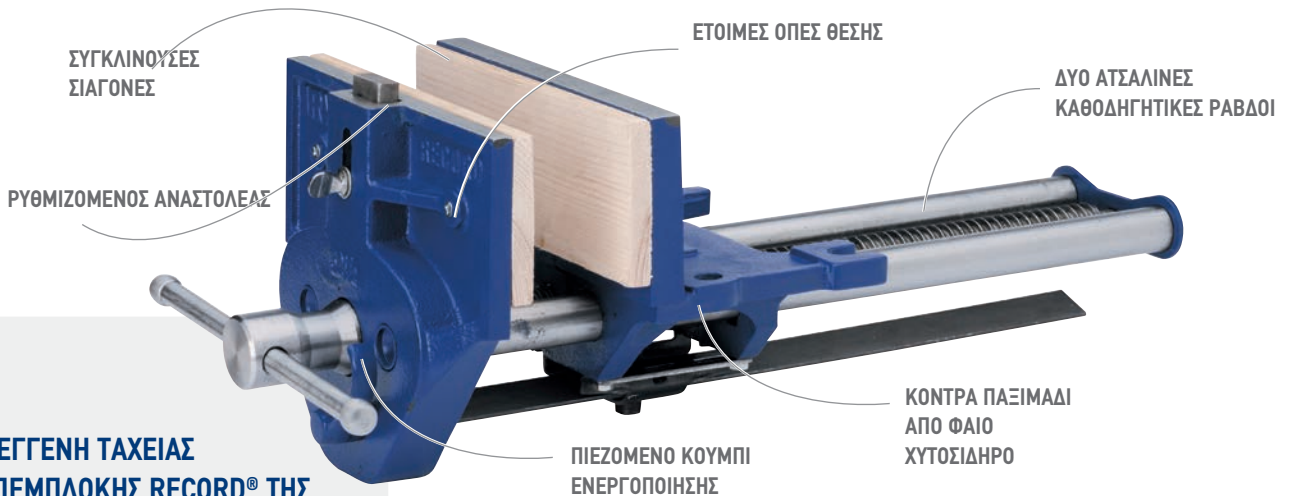

### ΜΕΓΓΕΝΗ ΤΑΧΕΙΑΣ ΑΠΕΜΠΛΟΚΗΣ RECORD® ΤΗΣ IRWIN®

Με το πάτημα του κουμπιού ενεργοποίησης, η μέγγενη ανοίγει και κλείνει χωρίς χρήση της μανιβέλας. Για εργασία σε μεγάλα και μικρά κομμάτια ξύλου που αλλάζουν γρήγορα, πατώντας ξανά το κουμπί ενεργοποίησης, για να επιστρέψει ο μηχανισμός στην κανονική του ρύθμιση. Ιδανική προσθήκη στο συνεργείο, για συγκράτηση ξύλινων αντικειμένων.

- 1. ΔΥΟ ΑΤΣΑΛΙΝΕΣ ΚΑΘΟΔΗΓΗΤΙΚΕΣ ΡΑΒΔΟΙ**  
Μειώνουν τις φθορές και εξασφαλίζουν παράλληλη δράση
- 2. ΣΥΓΚΛΙΝΟΥΣΕΣ ΣΙΑΓΟΝΕΣ**  
Όταν ασκείται πίεση, ισοκατανέμουν τη δύναμη συγκράτησης σε όλο το αντικείμενο συγκράτησης
- 3. ΡΥΘΜΙΖΟΜΕΝΟΣ ΑΝΑΣΤΟΛΕΑΣ**  
Χρησιμοποιείται σε συνδυασμό με τους αναστολείς του πάγκου
- 4. ΕΤΟΙΜΕΣ ΟΠΕΣ ΘΕΣΗΣ**  
Για να προσαρμόζετε, όπως θέλετε, τα ξύλινα πλαινά που προστατεύουν το αντικείμενο συγκράτησης

- 5. ΠΙΕΖΟΜΕΝΟ ΚΟΥΜΠΙ ΕΝΕΡΓΟΠΟΙΗΣΗΣ**  
Η μέγγενη ανοίγει και κλείνει χωρίς χρήση της μανιβέλας. Για εργασία σε μεγάλα και μικρά κομμάτια ξύλου που αλλάζουν γρήγορα.
- 6. ΚΟΝΤΡΑ ΠΑΞΙΜΑΔΙ ΑΠΟ ΦΑΙΟ ΧΥΤΟΣΙΔΗΡΟ**  
Για μεγαλύτερη διάρκεια και αντοχή. Αντικαταστάσιμες όταν φθαρούν.

ΚΩΔ. ΕΙΔΟΥΣ	ΠΕΡΙΓΡΑΦΗ	ΕΑΝ	ΣΥΓΚ. ΧΩΝΔΡΙΚΗΣ	ΣΥΓΚ. ΛΙΑΝΙΚΗΣ
T52ED	Μέγγενη μαραγκού - ταχείας απεμπλοκής 7"/175mm	0734442030249	60	1
T5212ED	Μέγγενη μαραγκού - ταχείας απεμπλοκής 9"/230mm	0734442030362	32	1
T53ED	Μέγγενη μαραγκού - ταχείας απεμπλοκής 10-1/2"/265mm	0734442030010	24	1

### ΜΕΓΓΕΝΗ ΜΕ ΣΚΕΤΗ ΜΑΝΙΒΕΛΑ

Μέγγκενες πάγκου σε τρία μεγέθη. Το σώμα τους κατασκευάζεται από φαιό χυτοσίδηρο και η μπροστινή πλάκα είναι κατεργασμένη με ακρίβεια για να στεγάζει τις 2 καθοδηγητικές ράβδους από ατσάλι έτσι, ώστε να εξασφαλίζεται εύκολη και πραγματικά παράλληλη κίνηση χωρίς κλίση ή διασταυρούμενες κινήσεις.

ΚΩΔ. ΕΙΔΟΥΣ	ΠΕΡΙΓΡΑΦΗ	ΕΑΝ	ΣΥΓΚ. ΧΩΝΔΡΙΚΗΣ	ΣΥΓΚ. ΛΙΑΝΙΚΗΣ
T52PD	Μέγγενη μαραγκού - σκέτη μανιβέλα 7"/175mm	0734442047889	60	1
T5212PD	Μέγγενη μαραγκού - σκέτη μανιβέλα 9"/230mm	0734442047896	32	1
T53PD	Μέγγενη μαραγκού - σκέτη μανιβέλα 10-1/2"/265mm	0734442030133	24	1

### ΜΕΓΓΕΝΗ ΜΑΡΑΓΚΟΥ

Ελαφρού βάρους μέγγκενες για μαραγκούς ή μαστορέματα στο σπίτι. Είναι άκαμπτες και δυνατές, κατάλληλες για επαγγελματίες, οι οποίοι χρειάζονται μια μικρού όγκου μέγγενη για τις μικροδουλειές. Σχεδιασμένη να χωρά κάτω από τον πάγκο εργασίας, κανονικά έτσι ώστε οι σιαγόνες να ευθυγραμμίζονται με την επιφάνεια του πάγκου. Το μοντέλο TV150B περιλαμβάνει και σφιγκτήρα πάγκου.

ΚΩΔ. ΕΙΔΟΥΣ	ΠΕΡΙΓΡΑΦΗ	ΕΑΝ	ΣΥΓΚ. ΧΩΝΔΡΙΚΗΣ	ΣΥΓΚ. ΛΙΑΝΙΚΗΣ
TV149B	Μέγγενη μαραγκού 6"/150mm	0734442029656	-	1
TV150B	Μέγγενη μαραγκού με σφιγκτήρα πάγκου 6"/150mm	0734442029779	-	1
TV175B	Μέγγενη μαραγκού 7"/175mm	0734442029885	-	1

## ΜΕΓΓΕΝΗ ΠΑΓΚΟΥ

Φορητή μέγγενη ιδανική για ερασιτέχνες ή μοντελιστές. Ο ενσωματωμένος σφιγκτήρας της επιτρέπει την εύκολη και γρήγορη εγκατάστασή της στον πάγκο ή την επιφάνεια εργασίας. Με σωληνωτές λαβές ενσωματωμένες κάτω από τις παράλληλες σιαγόνες. Συμπεριλαμβάνει κι ένα χρήσιμο αμόνι στο πίσω της μέρος.

ΚΩΔ.ΕΙΔΟΥΣ	ΠΕΡΙΓΡΑΦΗ	EAN	ΣΥΣΚ. ΧΟΝΔΡΙΚΗΣ	ΣΥΣΚ. ΛΙΑΝΙΚΗΣ
TV75B	Μέγγενη πάγκου 3" / 75mm	0734442001690	-	1



TV75B

## ΜΕΓΓΕΝΗ ΔΡΑΠΑΝΟΥ

Ποιότητα κι ακρίβεια, τα σήματα κατατεθέντα της μέγγενης δραπάνου Record® της IRWIN®, ένα εργαλείο που δεν πρέπει να λείπει από το συνεργείο ή τη συλλογή εργαλείων σας. Σχεδιασμένη να χρησιμοποιείται με δρεπάνι και κάθετο δράπανο.

ΚΩΔ.ΕΙΔΟΥΣ	ΠΕΡΙΓΡΑΦΗ	EAN	ΣΥΣΚ. ΧΟΝΔΡΙΚΗΣ	ΣΥΣΚ. ΛΙΑΝΙΚΗΣ
T414	Μέγγενη δραπάνου 4" / 100mm	0734442001560	-	1



T414

## ΠΕΡΙΣΤΡΕΦΟΜΕΝΕΣ ΒΑΣΕΙΣ

Οι περιστρεφόμενες βάσεις των 360° χρησιμοποιούνται για την περιστροφή της μέγγενης και το κλείδωμα της στην πιο βολική γωνία.

ΚΩΔ.ΕΙΔΟΥΣ	ΠΕΡΙΓΡΑΦΗ	EAN	ΣΥΣΚ. ΧΟΝΔΡΙΚΗΣ	ΣΥΣΚ. ΛΙΑΝΙΚΗΣ
T1SB	Περιστρεφόμενη βάση, (Μέγγενη Νο. 1)	0734442002888	-	1
T3SB	Περιστρεφόμενη βάση, (Μέγγενη Νο. 3)	0734442003007	-	1
T4SB	Περιστρεφόμενη βάση, (Μέγγενη Νο. 4 & 5)	0734442003120	-	1
T6SB	Περιστρεφόμενη βάση, (Μέγγενη Νο. 6, 8, 25 & 36)	0734442003366	-	1
T843423SB	Περιστρεφόμενη βάση, (Μέγγενη Νο. T8434 & 23ZR)	0734442019459	-	1
10507772	Περιστρεφόμενη βάση, (Μέγγενη Νο. 10507771)	5706915077728	-	1



T1SB

## ΙΝΩΔΕΙΣ ΠΙΑΣΤΡΕΣ

Σχεδιασμένες να κρατάνε και να προστατεύουν αντικείμενα συγκράτησης από χαλκό, αλουμίνιο, ορείχαλκο και παρόμοια μαλακά μέταλλα.

ΚΩΔ.ΕΙΔΟΥΣ	ΠΕΡΙΓΡΑΦΗ	EAN	ΣΥΣΚ. ΧΟΝΔΡΙΚΗΣ	ΣΥΣΚ. ΛΙΑΝΙΚΗΣ
FG3	Ινώδεις πιάστρες 3" / 75mm	0734442001928	60	6
FG4	Ινώδεις πιάστρες 4" / 100mm	0734442002161	60	6
FG412	Ινώδεις πιάστρες 4-1/2" / 115mm	0734442002406	60	6
FG5	Ινώδεις πιάστρες 5" / 125mm	0734442002529	60	6
FG6	Ινώδεις πιάστρες 6" / 150mm	0734442002765	60	6



FG3

FG5

## ΜΕΓΓΕΝΕΣ ΣΩΛΗΝΩΤΗΣ ΑΛΥΣΙΔΑΣ

Πανίσχυρο κράτημα και εξαιρετική αντοχή. Οι σφυρήλατες, θερμικά επεξεργασμένες, ατσάλινες σιαγόνες και η αλυσίδα από χάλυβα υψηλής αντοχής τοποθετούνται σε σώμα από ελατό χυτοσίδηρο, ο οποίος είναι εγγυημένα αβήραυστος. Αυτή η ευέλικτη αλυσίδα μικραίνει κατά πολύ τον όγκο της μέγγενης, ενώ παράλληλα διευκολύνει πολύ και την αποθήκευσή της, όταν δεν χρησιμοποιείται.

ΚΩΔ.ΕΙΔΟΥΣ	ΠΕΡΙΓΡΑΦΗ	EAN	ΣΥΣΚ. ΧΟΝΔΡΙΚΗΣ	ΣΥΣΚ. ΛΙΑΝΙΚΗΣ
T181C	Μέγγενη σωληνωτής αλυσίδας 1/8" - 2" / 3 - 50mm	0734442143161	-	1
T182C	Μέγγενη σωληνωτής αλυσίδας 1/4" - 4" / 6 - 100mm	0734442143284	-	1
T183C	Μέγγενη σωληνωτής αλυσίδας 1/2" - 8" / 12 - 200mm	0734442143406	-	1



T182C

## ΜΕΓΓΕΝΕΣ ΑΡΘΡΩΤΟΥ ΣΩΛΗΝΑ

Η μέγγενη με υλικό από αρθρωτούς σωλήνες και βάση από εξαιρετικά ανθεκτικό στις συντάτες κρούσεις, ελατό χυτοσίδηρο έχουν εγγυημένη δύναμη και αντοχή. Είναι ιδανικές για γρήγορη και επαναλαμβανόμενη χρήση.

ΚΩΔ.ΕΙΔΟΥΣ	ΠΕΡΙΓΡΑΦΗ	EAN	ΣΥΣΚ. ΧΟΝΔΡΙΚΗΣ	ΣΥΣΚ. ΛΙΑΝΙΚΗΣ
T92C	Μέγγενη αρθρωτού σωλήνα 1/8" - 2" / 3 - 50mm	0734442143529	-	1
T9212C	Μέγγενη αρθρωτού σωλήνα 1/8" - 2-1/2" / 3 - 60mm	0734442143642	-	1
T9312C	Μέγγενη αρθρωτού σωλήνα 1/8" - 3-1/2" / 3 - 90mm	0734442143765	-	1
T96	Μέγγενη αρθρωτού σωλήνα 1/8" - 6" / 3 - 150mm	0734442143888	-	1



T9312C

## ΒΑΣΗ - ΤΡΙΠΟΔΟ

Σκελετός από ανθεκτικό ατσάλι και πανίσχυρη βάση από παχιά λαμαρίνα με οπές υποδοχής για όλα τα μοντέλα της σειράς μεγγενών σωληνωτής αλυσίδας και αρθρωτού σωλήνα..

ΚΩΔ.ΕΙΔΟΥΣ	ΠΕΡΙΓΡΑΦΗ	EAN	ΣΥΣΚ. ΧΟΝΔΡΙΚΗΣ	ΣΥΣΚ. ΛΙΑΝΙΚΗΣ
TS10	Τρίποδο για μέγγενες σωληνωτής αλυσίδας και αρθρωτού σωλήνα. (T182C, T92C, T9212C)	0734442142560	-	1



### ΜΕΓΓΕΝΕΣ - ΑΝΤΑΛΛΑΚΤΙΚΑ

T23 - T25 ΜΕΓΓΕΝΕΣ ΜΑΡΑΓΚΟΥ / T36 - T8434 ΜΕΓΓΕΝΕΣ ΜΑΡΑΓΚΟΥ / T112 - T114 ΒΑΡΕΟΣ ΤΥΠΟΥ ΜΕΓΓΕΝΕΣ

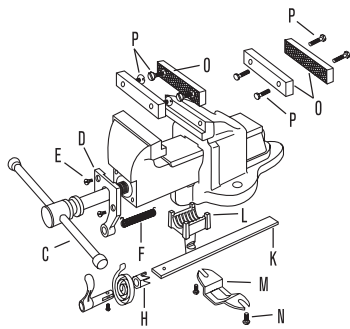

ΚΩΔ.ΕΙΔΟΥΣ	ΠΕΡΙΓΡΑΦΗ	ΕΑΝ	ΣΥΣΚ. ΧΩΝΔΡΙΚΗΣ	ΣΥΣΚ. ΛΙΑΝΙΚΗΣ
T23C	Μανιβέλα με λαβή (C), παξιμάδι (L), οδηγός παξιμαδιού (M), & βίδες (N)	0734442010920	-	1
T25C	Μανιβέλα με λαβή (C), παξιμάδι (L), οδηγός παξιμαδιού (M), & βίδες (N)	0734442012603	-	1
T112C	Μανιβέλα με λαβή (C), παξιμάδι (L), οδηγός παξιμαδιού (M), & βίδες (N)	0734442025207	-	1
T114C	Μανιβέλα με λαβή (C), παξιμάδι (L), οδηγός παξιμαδιού (M), & βίδες (N)	0734442025924	-	1
T36C	Μανιβέλα με λαβή (C), παξιμάδι (L), οδηγός παξιμαδιού (M), & βίδες (N)	0734442021841	-	1
84C	Μανιβέλα με λαβή (C), παξιμάδι (L), οδηγός παξιμαδιού (M), & βίδες (N)	0734442023647	-	1
T23DK	Κουμπί ενεργοποίησης ολόκληρο	0734442011408	-	1
T25DK	Κουμπί ενεργοποίησης ολόκληρο	0734442012962	-	1
T112DK	Κουμπί ενεργοποίησης ολόκληρο	0734442025801	-	1
T114DK	Κουμπί ενεργοποίησης ολόκληρο	0734442026402	-	1
T36DK	Κουμπί ενεργοποίησης ολόκληρο	0734442022329	-	1
T84DK	Κουμπί ενεργοποίησης ολόκληρο	0734442024002	-	1
T23L	Κόντρα παξιμάδι (L), οδηγός (M) & βίδες (N)	0734442011163	-	1
T25L	Κόντρα παξιμάδι (L), οδηγός (M) & βίδες (N)	0734442012849	-	1
T112L	Κόντρα παξιμάδι (L), οδηγός (M) & βίδες (N)	0734442025443	-	1
T114L	Κόντρα παξιμάδι (L), οδηγός (M) & βίδες (N)	0734442026167	-	1
T36L	Κόντρα παξιμάδι (L), οδηγός (M) & βίδες (N)	0734442022084	-	1
T84L	Κόντρα παξιμάδι (L), οδηγός (M) & βίδες (N)	0734442022688	-	1
T230	Σιαγόνες(ζεύγος) με βίδες(P)	0734442011286	-	1
T250	Σιαγόνες(ζεύγος) με βίδες(P)	0734442011521	-	1
T1120	Σιαγόνες(ζεύγος) με βίδες(P)	0734442025566	-	1
T1140	Σιαγόνες(ζεύγος) με βίδες(P)	0734442026280	-	1
T360	Σιαγόνες(ζεύγος) με βίδες(P)	0734442022206	-	1
T840	Σιαγόνες(ζεύγος) με βίδες(P)	0734442023883	-	1

### ΑΝΤΑΛΛΑΚΤΙΚΑ ΓΙΑ ΜΕΓΓΕΝΕΣ ΜΑΡΑΓΚΟΥ NO.1 - NO. 8

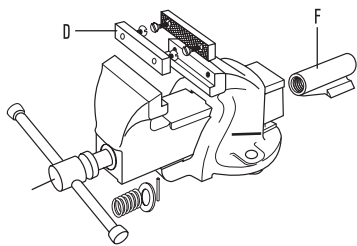

ΚΩΔ.ΕΙΔΟΥΣ	ΠΕΡΙΓΡΑΦΗ	ΕΑΝ	ΣΥΣΚ. ΧΩΝΔΡΙΚΗΣ	ΣΥΣΚ. ΛΙΑΝΙΚΗΣ
T1C	Μανιβέλα με λαβή,παξιμάδι,πείρος,ροδέλα&πείρος με ελατήριο (C) & (F)	0734442004561	-	1
T3C	Μανιβέλα με λαβή,παξιμάδι,πείρος,ροδέλα&πείρος με ελατήριο (C) & (F)	0734442006121	-	1
T4C	Μανιβέλα με λαβή,παξιμάδι,πείρος,ροδέλα&πείρος με ελατήριο (C) & (F)	0734442006961	-	1
T5C	Μανιβέλα με λαβή,παξιμάδι,πείρος,ροδέλα&πείρος με ελατήριο (C) & (F)	0734442007807	-	1
T6C	Μανιβέλα με λαβή,παξιμάδι,πείρος,ροδέλα&πείρος με ελατήριο (C) & (F)	0734442008521	-	1
T8C	Μανιβέλα με λαβή,παξιμάδι,πείρος,ροδέλα&πείρος με ελατήριο (C) & (F)	0734442009009	-	1
T1D	Ζεύγος σιαγόνων με βίδες	0734442004684	-	1
T3D	Ζεύγος σιαγόνων με βίδες	0734442006244	-	1
T4D	Ζεύγος σιαγόνων με βίδες	0734442007081	-	1
T5D	Ζεύγος σιαγόνων με βίδες	0734442007920	-	1
T6D	Ζεύγος σιαγόνων με βίδες	0734442008644	-	1
T8D	Ζεύγος σιαγόνων με βίδες	0734442009481	-	1

### ΑΝΤΑΛΛΑΚΤΙΚΑ ΓΙΑ ΣΩΛΗΝΩΤΕΣ ΜΕΓΓΕΝΕΣ T400300

ΚΩΔ.ΕΙΔΟΥΣ	ΠΕΡΙΓΡΑΦΗ	ΕΑΝ	ΣΥΣΚ. ΧΩΝΔΡΙΚΗΣ	ΣΥΣΚ. ΛΙΑΝΙΚΗΣ
T661053	50mm Μέγγενη αρθρωτού σωλήνα για καμπήρες	0686182000788	-	1



# ΣΦΙΓΚΤΗΡΕΣ & ΜΕΓΓΕΝΕΣ

## ΑΝΤΑΛΛΑΚΤΙΚΑ ΓΙΑ ΜΕΓΓΕΝΕΣ ΤΑΧΕΙΑΣ ΑΠΕΜΠΛΟΚΗΣ T52 - T53

ΚΩΔ.ΕΙΔΟΥΣ	ΠΕΡΙΓΡΑΦΗ	EAN	ΣΥΣΚ. ΧΩΝΔΡΙΚΗΣ	ΣΥΣΚ. ΛΙΑΝΙΚΗΣ
T5212EDC	Μανιβέλα με λαβή και ροδέλες (E), πείρος (F), παξιμάδι (O)	0734442038764	-	1
T52EDD	Ακριανός βραχιόνιας με ακριανές ροδέλες & πείρος (F)	0734442037682	-	1
T5212EDD	Ακριανός βραχιόνιας με ακριανές ροδέλες & πείρος (F), συμβατό επίσης με T53ED	0734442038887	-	1
T52EDJN	Κουμπί ενεργοποίησης ολόκληρο	0734442038405	-	1
T5212EDJN	Κουμπί ενεργοποίησης ολόκληρο (συμβατό επίσης με T53ED)	0734442039488	-	1
T52EDL	Ελατήριο & παξιμάδι κουμπιού ενεργοποίησης (συμβατό με όλα τα μεγέθη)	0734442038047	-	1
T52EDO	Παξιμάδι με οδηγό παξιμαδιού & βίδες	0734442038160	-	1
T5212EDO	Παξιμάδι με οδηγό παξιμαδιού & βίδες(συμβατό επίσης με T53ED)	0734442039242	-	1
T52EDT	Μπροστινός αναστολέας με βίδες & ροδέλες (συμβατός με όλα τα μεγέθη)	0734442040927	-	1

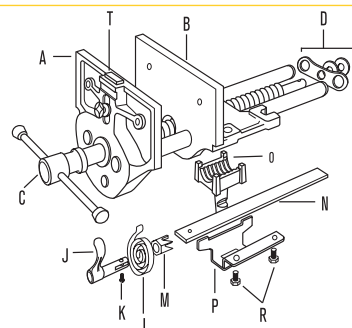

## ΑΝΤΑΛΛΑΚΤΙΚΑ ΓΙΑ ΜΕΓΓΕΝΕΣ ΑΡΘΡΩΤΟΥ ΣΩΛΗΝΑ T92C - T93-1/2C & T96

ΚΩΔ.ΕΙΔΟΥΣ	ΠΕΡΙΓΡΑΦΗ	EAN	ΣΥΣΚ. ΧΩΝΔΡΙΚΗΣ	ΣΥΣΚ. ΛΙΑΝΙΚΗΣ
T92CC	Μανιβέλα με λαβή & ροδέλες	0734442160564	-	1
T92CE	Σφιγκτήρας σιαγόνας (ανα ζεύγος)	0734442160809	-	1
T9312CE	Σφιγκτήρας σιαγόνας (ανα ζεύγος)	0734442166320	-	1
T92CF	Κάτω σιαγόνα (ζεύγος) με βίδες και παξιμάδια	0734442160922	-	1
T9312CF	Κάτω σιαγόνα (ζεύγος) με βίδες και παξιμάδια	0734442165484	-	1
T96F	Κάτω σιαγόνα (ζεύγος) με βίδες και παξιμάδια	0734442168720	-	1
T92CG	Πάνω σιαγόνα (ζεύγος) με βίδες και παξιμάδια	0734442162247	-	1
T9312CG	Πάνω σιαγόνα (ζεύγος) με βίδες και παξιμάδια	0734442165606	-	1
T96G	Πάνω σιαγόνα (ζεύγος) με βίδες και παξιμάδια	0734442168843	-	1

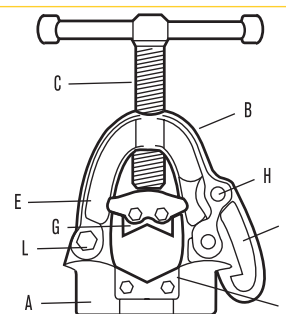

## ΑΝΤΑΛΛΑΚΤΙΚΑ ΓΙΑ ΜΕΓΓΕΝΕΣ ΑΛΥΣΙΔΑΣ T181C, T182C, T183C

ΚΩΔ.ΕΙΔΟΥΣ	ΠΕΡΙΓΡΑΦΗ	EAN	ΣΥΣΚ. ΧΩΝΔΡΙΚΗΣ	ΣΥΣΚ. ΛΙΑΝΙΚΗΣ
T183CA	Βάση	0734442157328	-	1
T182CB	Σιαγόνες με βίδα	0734442156963	-	1
T183CB	Σιαγόνες με βίδα	0734442157441	-	1
T182CC	Αλυσίδα με βίδα	0734442157083	-	1
T183CC	Αλυσίδα με βίδα	0734442159124	-	1
T183CD	Λαβή με παξιμάδι	0734442157564	-	1

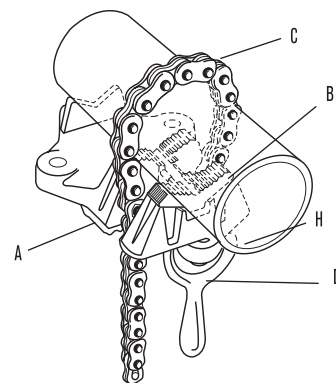

## ΔΙΑΔΙΚΤΥΑΚΗ ΕΞΥΠΗΡΕΤΗΣΗ ΠΕΛΑΤΩΝ

[www.2helpu.com](http://www.2helpu.com)

Αποκτήστε πρόσβαση στις πιο πρόσφατες πληροφορίες και τα τεχνικά δεδομένα μέσω του Κέντρου Εξυπηρέτησης Πελατών της IRWIN, το οποίο βρίσκεται στη διάθεσή σας όλο το εικοσιτετράωρο και όλες τις μέρες της εβδομάδας (24/7) με καθημερινές ενημερώσεις σχετικά με νέα και υπάρχοντα προϊόντα.

Επισκεφθείτε την ιστοσελίδα μας για:

- Διαθεσιμότητα ανταλλακτικών σε εξουσιοδοτημένους αντιπροσώπους της IRWIN.
- Τις πιο πρόσφατες πληροφορίες σχετικά με τα ανταλλακτικά.
- Σχέδια, διευρυμένες εικόνες και εγχειρίδια χρήσης για όλα τα εργαλεία της IRWIN.
- Την πολιτική εγγύησης μας.

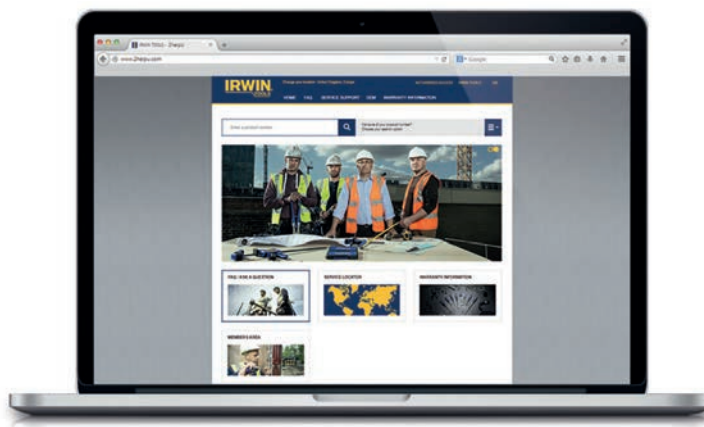

**IRWIN®**



# ΚΑΤΣΑΒΙΔΙΑ, ΠΟΛΥΚΑΤΣΑΒΙΔΑ & ΕΞΑΓΩΝΙΚΑ ΚΛΕΙΔΙΑ

## ΚΑΙΝΟΤΟΜΑ ΠΟΛΥΕΡΓΑΛΕΙΑ ΣΧΕΔΙΑΣΜΕΝΑ ΓΙΑ ΜΕΓΙΣΤΗ ΕΥΚΟΛΙΑ & ΑΝΤΟΧΗ ΣΕ ΚΑΘΕ ΕΙΔΟΥΣ ΕΡΓΑΣΙΑ

Η σειρά καινοτόμων πολυκατσάβιδων της IRWIN® είναι σχεδιασμένη έτσι, ώστε να ανταποκρίνεται στις πολλές και διαφορετικές προκλήσεις που αντιμετωπίζουν οι επαγγελματίες καθημερινά στη δουλειά τους. Το επεκτάσιμο πολυκατσάβιδο ρυθμίζεται από τα 125mm έως τα 280mm, για να φθάνει σε δυσπρόσιτα σημεία, ενώ το πολυκατσάβιδο με παξιμάδι 6 σε 1 διαθέτει ενσωματωμένο χώρο αποθήκευσης. Τα μαγνητικά πολυκατσάβιδα με καθοδηγητικό σωληνίσκο είναι εξίσου συμβατά με όλες τις μύτες κατσαβιδιών και βοηθούν στην ασφαλή συγκράτηση της μύτες στη θέση της, γεγονός που διευκολύνει κατά πολύ το βίδωμα. Επιπλέον, όλα τα κατσαβίδια διαθέτουν μοναδικού σχεδιασμού λαβές, οι οποίες βελτιώνουν την άνεση του χρήστη και τη ροπή σύσφιξης.



Η άνετη λαβή 3 ζωνών αυξάνει την άνεση σε μεγάλες και μικρές εργασίες



Τεχνολογία TorqueZone™ (ζώνη ροπής) για βέλτιστη άνεση και ροπή σύσφιξης



Διαθέσιμη στο: Μαγνητικό πολυκατσάβιδο 5-σε-1 της IRWIN®

Διαθέσιμη στα: Πολυκατσάβιδο με παξιμάδι 6-σε-1, επεκτάσιμο πολυκατσάβιδο 5-σε-1 και Πολυκατσάβιδο με καθοδηγητικό σωληνίσκο 5-σε-1 της IRWIN®

### ΠΟΛΥΚΑΤΣΑΒΙΔΑ



### PRO COMFORT



### ΕΞΑΓΩΝΙΚΑ ΚΛΕΙΔΙΑ



Κατσαβίδια, πολυκατσαβίδια & εξαγωνικά κλειδιά

## ΚΑΤΣΑΒΙΔΙ ΜΕ ΠΑΞΙΜΑΔΙ 6-ΣΕ-1

ΔΥΝΑΤΟΤΗΤΑΣ 6 ΔΙΑΦΟΡΕΤΙΚΩΝ  
ΜΕΓΕΘΩΝ ΠΑΞΙΜΑΔΙΩΝ

### ΒΟΛΙΚΗ ΥΠΟΔΟΧΗ ΓΙΑ ΠΑΞΙΜΑΔΙΑ ΚΑΙ ΒΙΔΕΣ

Αυτό το μοναδικό στο είδος του εργαλείου είναι εξαιρετικά βολικό, αφού συνδυάζει 6 διαφορετικά μεγέθη υποδοχών παξιμαδιών και βιδών σε ένα κατασβίδι. Διαθέτει ενσωματωμένη θήκη αποθήκευσης στη λαβή για διπλής όψης καρυδάκια, για εύκολη προσαρμογή έξι διαφορετικών εξαγωγικών μεγεθών.



ΕΠΕΝΔΥΣΗ ΑΠΟ ΟΞΙΚΟ ΑΛΑΣ



ΑΝΕΤΗ ΛΑΒΗ 3 ΖΩΝΩΝ



ΘΗΚΗ ΑΠΟΘΗΚΕΥΣΗΣ ΕΝΤΟΣ ΛΑΒΗΣ

#### 1. ΔΥΝΑΤΟΤΗΤΑΣ 6 ΔΙΑΦΟΡΕΤΙΚΩΝ ΜΕΓΕΘΩΝ ΠΑΞΙΜΑΔΙΩΝ

Σε 1 εργαλείο για μέγιστη απόδοση

#### 2. ΘΗΚΗ ΑΠΟΘΗΚΕΥΣΗΣ ΕΝΤΟΣ ΛΑΒΗΣ

Παρέχει εύκολη πρόσβαση σε 3 διπλής όψεως καρυδάκια

#### 3. ΑΝΕΤΗ ΛΑΒΗ 3 ΖΩΝΩΝ

Μεγιστοποιεί την απόδοση και αυξάνει την άνεση σε εφαρμογές υψηλής και χαμηλής ροπής σύσφιξης.

#### 4. ΜΕ ΕΠΕΝΔΥΣΗ ΑΠΟ ΟΞΙΚΟ ΑΛΑΣ

Για μέγιστη αντοχή.

#### 5. ΠΕΡΙΛΑΜΒΑΝΕΙ ΚΑΡΥΔΑΚΙΑ 6 ΔΙΑΦΟΡΕΤΙΚΩΝ ΜΕΓΕΘΩΝ

6mm, 7mm, 8mm, 10mm, 11mm και 13mm



ΚΩΔ.ΕΙΔΟΥΣ	ΠΕΡΙΓΡΑΦΗ	ΕΑΝ	ΣΥΣΚ. ΛΙΑΝΙΚΗΣ
2013288	12 τεμάχια CDU και μετρικό κατασβίδι με παξιμάδι 6-σε-1	5706915166156	12

# ΚΑΤΣΑΒΙΔΙΑ, ΠΟΛΥΚΑΤΣΑΒΙΔΑ & ΕΞΑΓΩΝΙΚΑ ΚΛΕΙΔΙΑ

## ΕΠΕΚΤΑΣΙΜΟ ΠΟΛΥΚΑΤΣΑΒΙΔΟ 5-ΣΕ-1

ΕΝΣΩΜΑΤΩΜΕΝΗ  
ΒΑΣΗ ΜΥΤΗΣ

ΕΠΕΚΤΑΣΙΜΟΣ ΛΑΙΜΟΣ  
ΚΑΤΣΑΒΙΔΙΟΥ

ΜΗΧΑΝΙΣΜΟΣ  
ΤΑΧΕΙΑΣ ΑΣΦΑΛΙΣΗΣ

ΜΕ ΕΠΕΝΔΥΣΗ  
ΟΞΙΚΟΥ ΑΛΑΤΟΣ



ΑΝΕΤΗ ΛΑΒΗ 3  
ΖΩΝΩΝ

### 7 ΜΗΚΗ ΣΕ 1 ΚΑΤΣΑΒΙΔΙ

Πιο εύκολη από ποτέ η πρόσβαση σε δυσπρόσιτα σημεία, με αυτό το κατσαβίδι, το οποίο μπορεί να επεκταθεί από τα 125mm έως τα 280mm (5" έως 11"), κλειδώνοντας με ασφάλεια ανά διαστήματα 25mm (1"). Επιπλέον, για ακόμη μεγαλύτερη ευελιξία, αυτό το κατσαβίδι μπορεί να χρησιμοποιηθεί ως βάση για κανονικά ενθέματα ή μύτες ηλεκτρικών κατσαβιδιών, εύκολα αντικαθιστάμενων.



#### 1. ΔΥΝΑΤΟΤΗΤΑΣ 6 ΔΙΑΦΟΡΕΤΙΚΩΝ ΜΕΓΕΘΩΝ ΠΑΞΙΜΑΔΙΩΝ

Από τα 125mm έως τα 280mm (5" έως 11") για μέγιστη ευελιξία και πολυχρησιμότητα.

#### 2. ΜΗΧΑΝΙΣΜΟΣ ΤΑΧΕΙΑΣ ΑΣΦΑΛΙΣΗΣ

Κλειδώνει με ασφάλεια ανά διαστήματα 25mm (1") παρέχοντας συνολικά 7 διαφορετικά μήκη

#### 3. ΑΝΕΤΗ ΛΑΒΗ 3 ΖΩΝΩΝ

Μεγιστοποιεί την απόδοση και αυξάνει την άνεση σε εφαρμογές υψηλής και χαμηλής ροπής σύσφιξης.

#### 4. ΜΕ ΕΠΕΝΔΥΣΗ ΑΠΟ ΟΞΙΚΟ ΑΛΑΣ

Built Για μέγιστη αντοχή.

#### 5. ΕΝΣΩΜΑΤΩΜΕΝΗ ΒΑΣΗ ΜΥΤΗΣ ΚΑΤΣΑΒΙΔΙΟΥ

Για κανονικά ενθέματα ή μύτες ηλεκτρικών κατσαβιδιών.

#### 6. ΠΕΡΙΛΑΜΒΑΝΕΙ ΚΑΡΥΔΑΚΙΑ ΓΙΑ ΜΥΤΕΣ ΚΑΤΣΑΒΙΔΙΩΝ

Με ακριβή γεωμετρία υποδοχής για τέλεια προσαρμογή, μείωση ακούσιων αποσυνδέσεων και μετατοπίσεων

#### 7. ΠΕΡΙΛΑΜΒΑΝΕΙ ΚΑΡΥΔΑΚΙΑ 6 ΔΙΑΦΟΡΕΤΙΚΩΝ ΜΕΓΕΘΩΝ

PH2, PZ1, PZ2, SL 5-6 και T20

ΚΩΔ.ΕΙΔΟΥΣ	ΠΕΡΙΓΡΑΦΗ
2013286	12 τεμάχια CDU και επεκτάσιμο πολυκατσαβίδιο

ΕΑΝ	ΣΥΣΚ. ΛΙΑΝΙΚΗΣ
5706915132865	12



Κατσαβίδια, πολυκατσαβίδια & εξαγ. κλειδιά

## 5-ΣΕ-1 ΚΑΤΣΑΒΙΔΙ ΜΕ ΟΔΗΓΟ

ΜΑΓΝΗΤΙΚΗ ΒΑΣΗ ΜΥΤΗΣ ΚΑΤΣΑΒΙΔΙΟΥ

### ΚΡΑΤΑ ΤΗ ΒΙΔΑ ΙΣΙΑ

Αυτό το βολικό εργαλείο διαθέτει μαγνητική βάση για τη μύτη του κατσαβιδιού και μεταλλικό σωληνίσκο, ο οποίος ολισθαίνει προς τα εμπρός, για να κρατά τη βίδα ίσια, χωρίς ταλαντεύσεις. Αυτό το κατσαβίδι είναι συμβατό με ενθέματα και μύτες ηλεκτρικών κατσαβιδιών, για εύκολη αντικατάσταση.

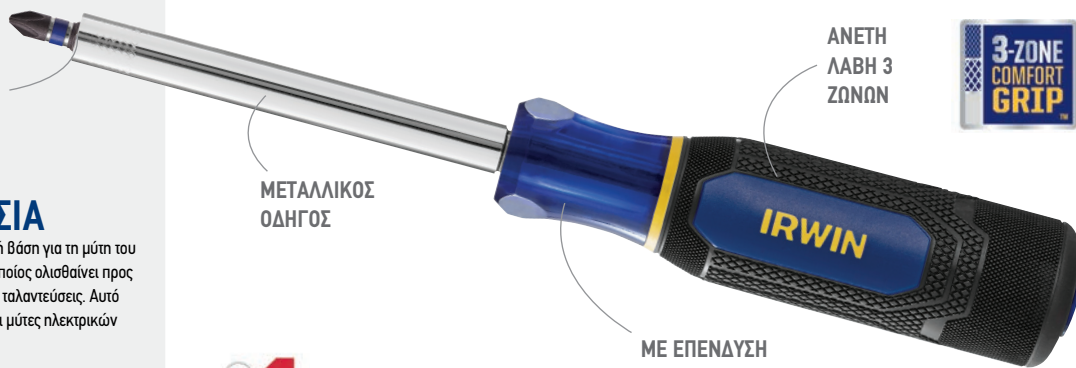

**GUIDE SLEEVE**  
KEEPS SCREWS STRAIGHT™

#### 1. ΜΕΤΑΛΛΙΚΟΣ ΣΩΛΗΝΙΣΚΟΣ

Γλιστρά μπροστά, για να κρατήσει ίσια τη βίδα χωρίς να ταλαντεύεται.

#### 2. ΜΑΓΝΗΤΙΚΗ ΒΑΣΗ ΜΥΤΗΣ ΚΑΤΣΑΒΙΔΙΟΥ

Συμβατή με ένθετες μύτες και μύτες ηλεκτρικών κατσαβιδιών για εύκολη αντικατάσταση

#### 3. ΑΝΕΤΗ ΛΑΒΗ 3 ΖΩΝΩΝ

Μεγιστοποιεί την απόδοση και αυξάνει την άνεση σε εφαρμογές υψηλής και χαμηλής ροπής σύσφιξης.

#### 4. ΜΕ ΕΠΕΝΔΥΣΗ ΑΠΟ ΟΞΙΚΟ ΑΛΑΣ

Για μέγιστη αντοχή.

#### 5. ΠΕΡΙΛΑΜΒΑΝΕΙ ΚΑΡΥΔΑΚΙΑ ΓΙΑ ΜΥΤΕΣ ΚΑΤΣΑΒΙΔΙΩΝ

Με ακριβή γεωμετρία υποδοχής για τέλεια προσαρμογή, μείωση ακούσιων αποσυνδέσεων και μετατοπίσεων

#### 6. ΠΕΡΙΛΑΜΒΑΝΕΙ ΚΑΡΥΔΑΚΙΑ 6

**ΔΙΑΦΟΡΕΤΙΚΩΝ ΜΕΓΕΘΩΝ**  
PH2, PZ1, PZ2, SL6-8 και T20



ΚΩΔ. ΕΙΔΟΥΣ	ΠΕΡΙΓΡΑΦΗ	ΕΑΝ	ΣΥΣΚ. ΛΙΑΝΙΚΗΣ
2013285	12 τεμάχια CDU και πολυκατσαβίδο με καθοδηγητικό σωληνίσκο	5706915132856	12

# ΚΑΤΣΑΒΙΔΙΑ, ΠΟΛΥΚΑΤΣΑΒΙΔΑ & ΕΞΑΓΩΝΙΚΑ ΚΛΕΙΔΙΑ

## ΜΑΓΝΗΤΙΚΟ ΠΟΛΥΚΑΤΣΑΒΙΔΟ 5-ΣΕ-1

ΜΑΓΝΗΤΙΚΗ ΒΑΣΗ ΜΥΤΗΣ ΚΑΤΣΑΒΙΔΙΟΥ

### ΚΡΑΤΑ ΤΗ ΒΙΔΑ ΜΕ ΑΣΦΑΛΕΙΑ

Αυτό το πολυκατσαβίδο διαθέτει μαγνητική βάση για τη μύτη του κατσαβιδιού, η οποία κρατά με ασφάλεια τις ένθετες μύτες και τις μύτες ηλεκτρικών κατσαβιδιών. Αυτή η μαγνητική βάση βοηθά, επίσης, στην ευκολότερη ευθυγράμμιση και σύσφιξη της βίδας.

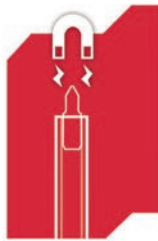

#### 1. ΜΑΓΝΗΤΙΚΗ ΒΑΣΗ ΜΥΤΗΣ ΚΑΤΣΑΒΙΔΙΟΥ

Κρατά με ασφάλεια τις ένθετες μύτες και τις μύτες ηλεκτρικών κατσαβιδιών.

#### 2. ΜΑΓΝΗΤΙΚΗ ΒΑΣΗ

Βοηθά, επίσης, στην ευκολότερη ευθυγράμμιση και σύσφιξη της βίδας

#### 3. ΣΥΜΒΑΤΟ ΜΕ ΜΥΤΕΣ ΕΝΘΕΤΕΣ ΚΑΙ ΗΛΕΚΤΡΙΚΩΝ ΚΑΤΣΑΒΙΔΙΩΝ

Για εύκολη αντικατάσταση.

#### 4. ΛΑΒΗ ΜΕ ΖΩΝΗ ΡΟΠΗΣ ΤΕΧΝΟΛΟΓΙΑΣ TORQUE-ZONE™

Για βέλτιστη άνεση και ροπή σύσφιξης

#### 5. ΠΕΡΙΛΑΜΒΑΝΕΙ ΚΑΡΥΔΑΚΙΑ ΓΙΑ ΜΥΤΕΣ ΚΑΤΣΑΒΙΔΙΩΝ

Με ακριβή γεωμετρία υποδοχής για τέλεια προσαρμογή, μείωση ακούσιων αποσυνδέσεων και μετατοπίσεων

#### 6. ΠΕΡΙΛΑΜΒΑΝΕΙ ΚΑΡΥΔΑΚΙΑ 6 ΔΙΑΦΟΡΕΤΙΚΩΝ ΜΕΓΕΘΩΝ:

PH2, PZ1, PZ2, SL5-6 και T20



ΛΑΒΗ ΜΕ ΖΩΝΗ ΡΟΠΗΣ ΤΕΧΝΟΛΟΓΙΑΣ TORQUE-ZONE™

ΣΥΜΒΑΤΟ ΜΕ ΜΥΤΕΣ ΕΝΘΕΤΕΣ ΚΑΙ ΗΛΕΚΤΡΙΚΩΝ ΚΑΤΣΑΒΙΔΙΩΝ

ΚΩΔ. ΕΙΔΟΥΣ	ΠΕΡΙΓΡΑΦΗ	ΕΑΝ	ΣΥΣΚ. ΛΙΑΝΙΚΗΣ
2013287	12 τεμάχια CDU και μαγνητικό πολυκατσαβίδο	5706915132874	12



Κατσαβίδια, πολυκατσαβίδια & εξαγ. κλειδιά

**IRWIN®**





# ΚΑΤΣΑΒΙΔΙΑ, ΠΟΛΥΚΑΤΣΑΒΙΔΑ & ΕΞΑΓΩΝΙΚΑ ΚΛΕΙΔΙΑ

## PRO COMFORT & VDE ΜΟΝΩΜΕΝΑ ΚΑΤΣΑΒΙΔΙΑ

Τα νέα κατσαβίδια Pro Comfort της IRWIN® είναι σχεδιασμένα να παρέχουν άνεση, αντοχή και ασφάλεια. Με τρίλοβη, εργονομική λαβή δύο υλικών, μαύρη φωσφορίζουσα μαγνητική μύτη και λάμα από χαλυβόκραμα χρωμίου – βαναδίου (Cr-V) με αντιδιαβρωτική προστασία. Τα μονωμένα κατσαβίδια της σειράς VDE είναι πιστοποιημένα για ηλεκτρολογικές εργασίες έως 1000V εναλλασσόμενου ρεύματος (EP).

## ΚΑΤΣΑΒΙΔΙΑ PRO COMFORT

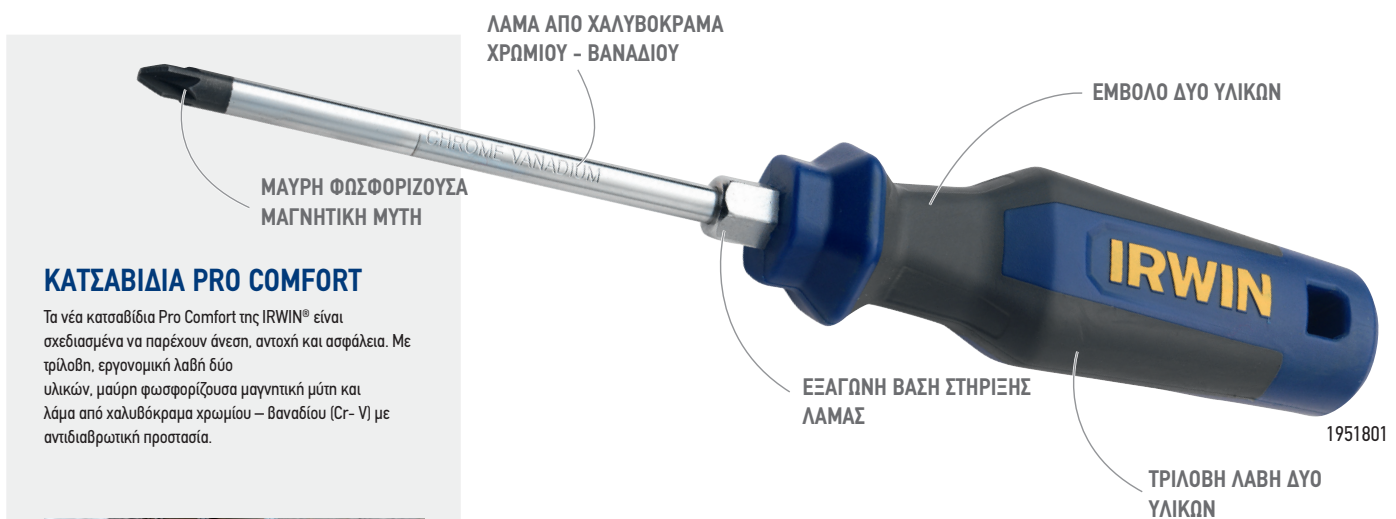

### ΚΑΤΣΑΒΙΔΙΑ PRO COMFORT

Τα νέα κατσαβίδια Pro Comfort της IRWIN® είναι σχεδιασμένα να παρέχουν άνεση, αντοχή και ασφάλεια. Με τρίλοβη, εργονομική λαβή δύο υλικών, μαύρη φωσφορίζουσα μαγνητική μύτη και λάμα από χαλυβόκραμα χρωμίου – βαναδίου (Cr-V) με αντιδιαβρωτική προστασία.



#### 1. ΤΡΙΛΟΒΗ ΛΑΒΗ ΔΥΟ ΥΛΙΚΩΝ

Για εργονομικό κράτημα.

#### 2. ΜΑΥΡΗ ΦΩΣΦΟΡΙΖΟΥΣΑ ΜΑΓΝΗΤΙΚΗ ΜΥΤΗ

Για βελτιωμένη ευθυγράμμιση της βίδας, εύκολο βίδωμα και παράταση της διάρκειας ζωής της μύτης του κατσαβιδιού.

#### 3. ΕΜΒΟΛΟ ΔΥΟ ΥΛΙΚΩΝ

Για περισσότερη άνεση στη χρήση.

#### 4. ΛΑΜΑ ΑΠΟ ΧΑΛΥΒΟΚΡΑΜΑ ΧΡΩΜΙΟΥ - ΒΑΝΑΔΙΟΥ

Παρέχει και αντιδιαβρωτική προστασία για μεγαλύτερη διάρκεια ζωής του εργαλείου.

#### 5. ΕΞΑΓΩΝΗ ΒΑΣΗ ΣΤΗΡΙΞΗΣ ΛΑΜΑΣ

Επιτρέπει την αύξηση της ροπής σύσφιξης με τη χρήση κλειδιού.

## POZIDRIV

ΚΩΔ. ΕΙΔΟΥΣ	ΠΕΡΙΓΡΑΦΗ	EAN	ΣΥΣΚ. ΛΙΑΝΙΚΗΣ	ΣΥΣΚ. ΛΙΑΝΙΚΗΣ
1951676	Κατσαβίδι Pro Comfort PZ #0 x 80mm	5706919516766	120	6
1951677	Κατσαβίδι Pro Comfort PZ #1 x 30mm	5706919516773	120	6
1951678	Κατσαβίδι Pro Comfort PZ #1 x 100mm	5706919516780	72	6
1951679	Κατσαβίδι Pro Comfort PZ #1 x 250mm	5706919516797	72	6
1951680	Κατσαβίδι Pro Comfort PZ #2 x 30mm	5706919516803	120	6
1951801	Κατσαβίδι Pro Comfort PZ #2 x 100mm με εξάγωνη βάση στήριξης λάμας	5706919518012	72	6
1951802	Κατσαβίδι Pro Comfort PZ #2 x 125mm με εξάγωνη βάση στήριξης λάμας	5706919518029	72	6
1951803	Κατσαβίδι Pro Comfort PZ #2 x 250mm με εξάγωνη βάση στήριξης λάμας	5706919518036	48	6

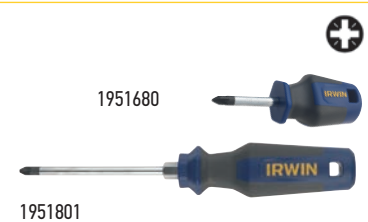

## PHILLIPS

ΚΩΔ. ΕΙΔΟΥΣ	ΠΕΡΙΓΡΑΦΗ	EAN	ΣΥΣΚ. ΛΙΑΝΙΚΗΣ	ΣΥΣΚ. ΛΙΑΝΙΚΗΣ
1951814	Κατσαβίδι Pro Comfort PH #0 x 80mm	5706919518142	120	6
1951807	Κατσαβίδι Pro Comfort PH #1 x 100mm	5706919518074	72	6
1951808	Κατσαβίδι Pro Comfort PH #1 x 250mm	5706919518081	72	6
1951810	Κατσαβίδι Pro Comfort PH #2 x 38mm	5706919518104	120	6
1951811	Κατσαβίδι Pro Comfort PH #2 x 100mm με εξάγωνη βάση στήριξης λάμας	5706919518111	72	6
1951812	Κατσαβίδι Pro Comfort PH #2 x 125mm με εξάγωνη βάση στήριξης λάμας	5706919518128	72	6
1951813	Κατσαβίδι Pro Comfort PH #2 x 250mm με εξάγωνη βάση στήριξης λάμας	5706919518135	48	6
1951816	Κατσαβίδι Pro Comfort PH #3 x 150mm με εξάγωνη βάση στήριξης λάμας	5706919518166	48	6



Κατσαβίδια, πολυκατσαβίδια & εξαγ. κλειδιά

## ΕΓΚΟΠΗΣ



1951821

ΚΩΔ.ΕΙΔΟΥΣ	ΠΕΡΙΓΡΑΦΗ	EAN	ΣΥΣΚ. ΛΙΑΝΙΚΗΣ	ΣΥΣΚ. ΛΙΑΝΙΚΗΣ
1951818	Κατσαβίδι Pro Comfort SL 3 mm x 80mm	5706919518180	120	6
1951819	Κατσαβίδι Pro Comfort SL 3mm x 100mm	5706919518197	120	6
1951820	Κατσαβίδι Pro Comfort SL 5mm x 100mm	5706919518203	72	6
1951821	Κατσαβίδι Pro Comfort SL 5.5mm x 100mm	5706919518210	72	6
1951824	Κατσαβίδι Pro Comfort SL 6.5mm x 150mm με εξάγωνη βάση στήριξης λάμας	5706919518241	72	6
1951825	Κατσαβίδι Pro Comfort SL 8mm x 150mm με εξάγωνη βάση στήριξης λάμας	5706919518258	48	6
1951826	Κατσαβίδι Pro Comfort SL 8mm x 175mm με εξάγωνη βάση στήριξης λάμας	5706919518265	48	6
1951827	Κατσαβίδι Pro Comfort SL 8mm x 200mm με εξάγωνη βάση στήριξης λάμας	5706919518272	48	6
1951828	Κατσαβίδι Pro Comfort SL 9mm x 200mm με εξάγωνη βάση στήριξης λάμας	5706919518289	48	6

## ΠΑΡΑΛΛΗΛΑ



1951848

ΚΩΔ.ΕΙΔΟΥΣ	ΠΕΡΙΓΡΑΦΗ	EAN	ΣΥΣΚ. ΛΙΑΝΙΚΗΣ	ΣΥΣΚ. ΛΙΑΝΙΚΗΣ
1951842	Κατσαβίδι Pro Comfort PARA 3mm x 100mm	5706919518425	120	6
1951843	Κατσαβίδι Pro Comfort PARA 3 mm x 150mm	5706919518432	120	6
1951844	Κατσαβίδι Pro Comfort PARA 3.5mm x 80mm	5706919518449	120	6
1951845	Κατσαβίδι Pro Comfort PARA 4mm x 100mm	5706919518456	120	6
1951846	Κατσαβίδι Pro Comfort PARA 4mm x 150mm	5706919518463	120	6
1951848	Κατσαβίδι Pro Comfort PARA 5.5mm x 100mm	5706919518487	72	6
1951849	Κατσαβίδι Pro Comfort PARA 5.5mm x 150mm	5706919518494	72	6
1951850	Κατσαβίδι Pro Comfort PARA 6.5mm x 30mm	5706919518500	120	6

## TORX



1951857

ΚΩΔ.ΕΙΔΟΥΣ	ΠΕΡΙΓΡΑΦΗ	EAN	ΣΥΣΚ. ΛΙΑΝΙΚΗΣ	ΣΥΣΚ. ΛΙΑΝΙΚΗΣ
1951855	Κατσαβίδι Pro Comfort T10 x 100mm	5706919518555	72	6
1951856	Κατσαβίδι Pro Comfort T15 x 100mm	5706919518562	72	6
1951857	Κατσαβίδι Pro Comfort T20 x 100mm	5706919518579	72	6
1951858	Κατσαβίδι Pro Comfort T25 x 125mm	5706919518586	72	6
1951859	Κατσαβίδι Pro Comfort T27 x 125mm	5706919518593	72	6
1951860	Κατσαβίδι Pro Comfort T30 x 125mm	5706919518609	72	6
1951861	Κατσαβίδι Pro Comfort T40 x 150mm	5706919518616	48	6

# ΚΑΤΣΑΒΙΔΙΑ, ΠΟΛΥΚΑΤΣΑΒΙΔΑ & ΕΞΑΓΩΝΙΚΑ ΚΛΕΙΔΙΑ

## ΜΟΝΩΜΕΝΑ ΚΑΤΣΑΒΙΔΙΑ VDE

**ΜΟΝΩΣΗ VDE**

**ΜΑΥΡΗ ΦΩΣΦΟΡΙΖΟΥΣΑ ΜΑΓΝΗΤΙΚΗ ΜΥΤΗ**

**ΕΜΒΟΛΟ ΔΥΟ ΥΛΙΚΩΝ**

**ΛΑΜΑ ΑΠΟ ΧΑΛΥΒΟΚΡΑΜΑ ΧΡΩΜΙΟΥ - ΒΑΝΑΔΙΟΥ**

**ΤΡΙΓΩΝΙΚΗ ΛΑΒΗ ΔΥΟ ΥΛΙΚΩΝ ΜΕ ΣΤΡΟΓΓΥΛΕΜΕΝΕΣ ΑΚΡΕΣ**



1951864

**ΜΟΝΩΜΕΝΑ ΚΑΤΣΑΒΙΔΙΑ VDE**





- 1. ΜΟΝΩΣΗ VDE**  
Για ηλεκτρολογικές εργασίες έως 100V EP.
- 2. ΤΡΙΛΟΒΗ ΛΑΒΗ ΔΥΟ ΥΛΙΚΩΝ**  
Για εργονομικό κράτημα.
- 3. ΜΑΥΡΗ ΦΩΣΦΟΡΙΖΟΥΣΑ ΜΑΓΝΗΤΙΚΗ ΜΥΤΗ**  
Για βελτιωμένη ευθυγράμμιση της βίδας, εύκολο βίδωμα και παράταση της διάρκειας ζωής της μύτης του κατσαβιδιού.
- 4. ΕΜΒΟΛΟ ΔΥΟ ΥΛΙΚΩΝ**  
Για περισσότερη άνεση στη χρήση.
- 5. ΛΑΜΑ ΑΠΟ ΧΑΛΥΒΟΚΡΑΜΑ ΧΡΩΜΙΟΥ - ΒΑΝΑΔΙΟΥ**  
Παρέχει και αντιδιαβρωτική προστασία για μεγαλύτερη διάρκεια ζωής του εργαλείου.



### POZIDRIV

ΚΩΔ.ΕΙΔΟΥΣ	ΠΕΡΙΓΡΑΦΗ	EAN	ΣΥΣΚ. ΛΙΑΝΙΚΗΣ	ΣΥΣΚ. ΛΙΑΝΙΚΗΣ	
1951867	Μονωμένο κατσαβίδι Pro Comfort VDE PZ #0 x 80 mm	5706919518678	120	6	 1951865
1951866	Μονωμένο κατσαβίδι Pro Comfort VDE PZ #1 x 100mm	5706919518661	120	6	
1951865	Μονωμένο κατσαβίδι Pro Comfort VDEPZ #2 x 125mm	5706919518654	72	6	

### PHILLIPS

ΚΩΔ.ΕΙΔΟΥΣ	ΠΕΡΙΓΡΑΦΗ	EAN	ΣΥΣΚ. ΛΙΑΝΙΚΗΣ	ΣΥΣΚ. ΛΙΑΝΙΚΗΣ	
1951862	Μονωμένο κατσαβίδι Pro Comfort VDE PH #0 x 80 mm	5706919518623	120	6	 1951864
1951863	Μονωμένο κατσαβίδι Pro Comfort VDE PH #1 x 100mm	5706919518630	120	6	
1951864	Μονωμένο κατσαβίδι Pro Comfort VDE PH #2 x 125mm	5706919518647	72	6	

### PARALLEL

ΚΩΔ.ΕΙΔΟΥΣ	ΠΕΡΙΓΡΑΦΗ	EAN	ΣΥΣΚ. ΛΙΑΝΙΚΗΣ	ΣΥΣΚ. ΛΙΑΝΙΚΗΣ	
1951868	Μονωμένο κατσαβίδι Pro Comfort VDE PARA 3.5 mm x 80mm	5706919518685	120	6	 1951869
1951869	Μονωμένο κατσαβίδι Pro Comfort VDE PARA 4mm x 100mm	5706919518692	120	6	
1951870	Μονωμένο κατσαβίδι Pro Comfort VDE PARA 2.5mm x 50mm	5706919518708	120	6	
1951881	Μονωμένο κατσαβίδι Pro Comfort VDE PARA 5.5mm x 150mm	5706919518814	72	6	

## ΣΕΤ ΚΑΤΣΑΒΙΔΙΩΝ



1951882



1951883



1951884

ΚΩΔ.ΕΙΔΟΥΣ	ΠΕΡΙΓΡΑΦΗ	ΕΑΝ	ΣΥΣΚ. ΛΙΑΝΙΚΗΣ	ΣΥΣΚ. ΛΙΑΝΙΚΗΣ
1951882	<b>Σετ κατσαβιδιών 10 τεμαχίων Pro Comfort :</b> PZ #0 x 80mm, PZ #1 x 100mm, PZ #2 x 30mm, PARA 3mm x 100mm, PH #1 x 100, PH #2 x 125mm, SL 5.5mm x 100mm, SL 6.5mm x 150mm, SL 8mm x 150mm	5706919518821	20	5
1951883	<b>Σετ κατσαβιδιών 9 τεμαχίων Pro Comfort :</b> PZ #0 x 80mm, PZ #1 x 100mm, PZ #2 x 125mm, PARA 4mm x 100mm, PARA 5.5mm x 150mm, PARA 6.5mm x 30mm, SL 3mm x 80mm, SL 5mm x 100mm, SL 5.5mm x 100mm	5706919518838	20	5
1951884	<b>Σετ μονωμένων κατσαβιδιών VDE 6 τεμαχίων Pro Comfort :</b> PARA 2mm x 50mm, PARA 3.5mm x 80mm, PARA 4mm x 100mm, PZ #0 x 80mm, PZ #1 x 100mm, PZ #2 x 125mm	5706919518845	30	5

## ΣΕΤ ΕΙΔΙΚΩΝ ΚΑΤΣΑΒΙΔΙΩΝ



1951885

**ΠΕΡΙΣΤΡΕΦΟΜΕΝΕΣ ΚΕΦΑΛΕΣ ΣΤΙΣ ΛΑΒΕΣ**  
για ελεγχόμενη ροπή σε εργασίες ακριβείας  
**ΛΑΜΑ ΚΑΤΣΑΒΙΔΙΟΥ ΑΠΟ ΧΑΛΥΒΟΚΡΑΜΑ**  
**ΧΡΩΜΙΟΥ-ΒΑΝΑΔΙΟΥ** που παρέχει  
αντιδιαβρωτική προστασία για μεγαλύτερη  
διάρκεια ζωής  
**ΠΕΡΙΛΑΜΒΑΝΕΤΑΙ ΚΑΙ ΕΡΓΑΛΕΙΟΘΗΚΗ** για  
βολική αποθήκευση

ΚΩΔ.ΕΙΔΟΥΣ	ΠΕΡΙΓΡΑΦΗ	ΕΑΝ	ΣΥΣΚ. ΛΙΑΝΙΚΗΣ	ΣΥΣΚ. ΛΙΑΝΙΚΗΣ
1951885	<b>Σετ κατσαβιδιών ακριβείας 5 τεμαχίων Pro Comfort :</b> SL 2mm x 50mm x 136mm, SL 2.5mm x 50mm x 136mm, SL 3mm x 50mm x 136mm, PH #00 x 50mm x 136mm, PH #0 x 50mm x 136mm	5706919518852	48	6

## ΕΞΑΡΤΗΜΑΤΑ ΚΑΤΣΑΒΙΔΙΩΝ

Αυτό το εξάρτημα 2 σε 1, έχει τη δυνατότητα να μαγνητίζει και να απομαγνητίζει τα κατσαβίδια μέσα σε δευτερόλεπτα



1953963

ΚΩΔ.ΕΙΔΟΥΣ	ΠΕΡΙΓΡΑΦΗ	ΕΑΝ	ΣΥΣΚ. ΛΙΑΝΙΚΗΣ	ΣΥΣΚ. ΛΙΑΝΙΚΗΣ
1953963	ΜΑΓΝΗΤΙΣΤΗΣ/ΑΠΟΜΑΓΝΗΤΙΣΤΗΣ	5706919539635	48	6

# ΚΑΤΣΑΒΙΔΙΑ, ΠΟΛΥΚΑΤΣΑΒΙΔΑ & ΕΞΑΓΩΝΙΚΑ ΚΛΕΙΔΙΑ

## ΕΞΑΓΩΝΑ ΚΛΕΙΔΙΑ

### ΕΞΑΓ. ΚΛΕΙΔΙΑ ΜΕ ΛΑΒΗ T

Κατασκευάζονται από δυνατό και υψηλής αντοχής χαλυβόκραμα χρωμίου - βαναδίου. Εργονομικά σχεδιασμένα για εύκολο κράτημα και συγκράτηση, βελτιώνοντας τη ροπή σύσφιξης. Με φρεζαρισμένο φινίρισμα της μύτες για καλύτερο πιάσιμο και κράτημα της βίδας. Ειδικά επεξεργασμένη επιφάνεια για αντισειδωτική και αντιδιαβρωτική προστασία.

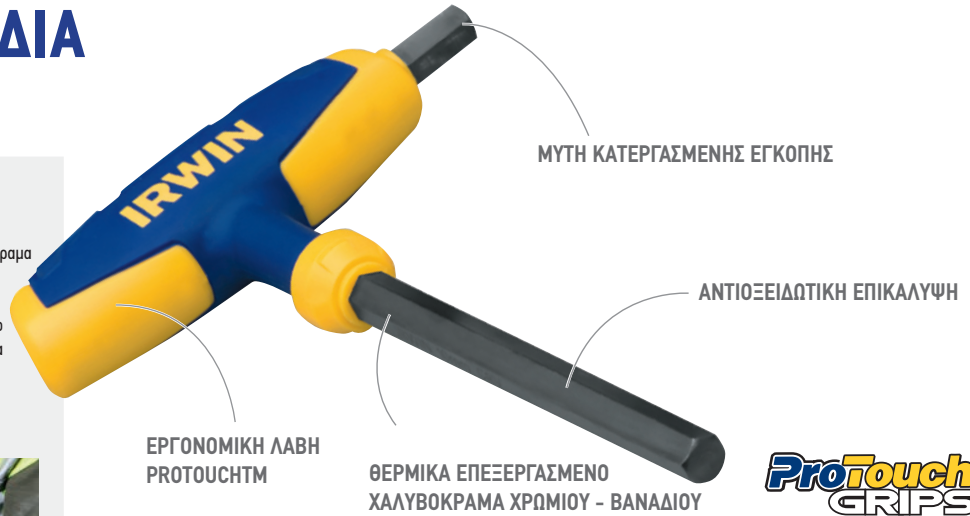

#### 1. ΘΕΡΜΙΚΑ ΕΠΕΞΕΡΓΑΣΜΕΝΟ ΧΑΛΥΒΟΚΡΑΜΑ ΧΡΩΜΙΟΥ - ΒΑΝΑΔΙΟΥ

Από δυνατό και υψηλής αντοχής χαλυβόκραμα χρωμίου - βαναδίου που παρατείνει τη διάρκεια ζωής του εργαλείου.

#### 2. ΜΥΤΗ ΚΑΤΕΡΓΑΣΜΕΝΗΣ ΕΓΚΟΠΗΣ

Με φρεζαρισμένο φινίρισμα της μύτες για καλύτερο πιάσιμο και κράτημα της βίδας

#### 3. ΕΡΓΟΝΟΜΙΚΗ ΛΑΒΗ PROTOUCH™

Για εύκολο κράτημα και συγκράτηση, βελτιώνοντας τη ροπή σύσφιξης.

#### 4. ΑΝΤΙΟΞΕΙΔΩΤΙΚΗ ΕΠΙΚΑΛΥΨΗ

Ειδικά επεξεργασμένη επιφάνεια για αντισειδωτική και αντιδιαβρωτική προστασία.



### ΣΕΤ ΕΞΑΓΩΝΩΝ ΚΛΕΙΔΙΩΝ ΜΕ ΛΑΒΗ T'

ΚΩΔ. ΕΙΔΟΥΣ	ΠΕΡΙΓΡΑΦΗ	EAN	ΣΥΣΚ. ΛΙΑΝΙΚΗΣ	ΣΥΣΚ. ΛΙΑΝΙΚΗΣ
T10771	Σετ 8 τμχ MM: 2.0, 2.5, 3.0, 4.0, 5.0, 6.0, 8.0, 10.0 mm	7897095029299	3	3



T10771

### ΣΕΤ ΕΞΑΓΩΝΩΝ ΚΛΕΙΔΙΩΝ ΣΕ ΘΗΚΗ

Οι θήκες από ακριλονιτρίλιο-βουταδιένιο-στυρένιο (ABS) με σετ κελιδιών διαφόρων διαμέτρων, είναι πρακτικές στη χρήση και την οργάνωση των εργαλείων



ΚΩΔ. ΕΙΔΟΥΣ	ΠΕΡΙΓΡΑΦΗ	EAN	ΣΥΣΚ. ΛΙΑΝΙΚΗΣ	ΣΥΣΚ. ΛΙΑΝΙΚΗΣ
T10755	Κοντά εξάγ. κλειδιά - MM: 1.5, 2.0, 2.5, 3.0, 4.0, 5.0, 6.0, 7.0, 8.0, 10.0mm	7897095029138	-	6
T10756	Μακριά εξάγ. κλειδιά - MM: 1.5, 2.0, 2.5, 3.0, 4.0, 5.0, 6.0, 7.0, 8.0, 10.0mm	7897095029145	-	6
T10757	Εξάγ. κλειδιά με σφαιροειδή μύτη - MM: 1.5, 2.0, 2.5, 3.0, 4.0, 5.0, 6.0, 7.0, 8.0, 10.0 mm	7897095029152	-	6
T10758	Κλειδιά Torx : T6, T7, T8, T10, T15, T20, T25, T27, T30, T40	7897095029169	-	6



T10756

### ΣΕΤ ΕΞΑΓ. ΚΑΙ TORX ΑΝΑΣΥΡΩΜΕΝΩΝ ΚΛΕΙΔΙΩΝ

Σετ ανασυρόμενων εξάγ. και Torx κλειδιών της IRWIN® μέσα σε υψηλής αντοχής λαβή από πολυαμιδικό υαλόνημα, με εργονομική ελαστική επένδυση για περισσότερη ευκολία και άνεση στη χρήση.

ΚΩΔ. ΕΙΔΟΥΣ	ΠΕΡΙΓΡΑΦΗ	EAN	ΣΥΣΚ. ΛΙΑΝΙΚΗΣ	ΣΥΣΚ. ΛΙΑΝΙΚΗΣ
T10765	Εξάγ. κλειδιά - MM: 2.0, 2.5, 3.0, 4.0, 5.0, 6.0, 8.0 mm	7897095029237	-	6
T10767	Κλειδιά Torx : T9, T10, T15, T20, T25, T27, T30, T40	7897095029251	-	6
T10769	Εξάγ. κλειδιά με σφαιροειδή μύτη - MM: 2.0, 2.5, 3.0, 4.0, 5.0, 6.0, 8.0 mm	7897095029275	-	6
T10768	Εξάγ. κλειδιά με σφαιροειδή μύτη - IMPERIAL: 9pc. 1/16" - 1/4"	7897095029268	-	6



T10765

### ΣΕΤ ΤΥΠΙΚΩΝ ΕΞΑΓ. ΚΛΕΙΔΙΩΝ

Τα πιο διαδεδομένα μεγέθη εξάγ. κλειδιών είναι αυτά που φέρουν μόνιμη σήμανση μεγέθους για γρήγορη αναγνώριση

ΚΩΔ. ΕΙΔΟΥΣ	ΠΕΡΙΓΡΑΦΗ	EAN	ΣΥΣΚ. ΛΙΑΝΙΚΗΣ	ΣΥΣΚ. ΛΙΑΝΙΚΗΣ
T10745	Κοντά εξάγ. κλειδιά - IMPERIAL: 9pc. 1/16" - 3/8"	7897095029039	-	5
T10747	Εξάγ. κλειδιά με σφαιροειδή μύτη - IMPERIAL: 9pc. 1/16" - 3/8"	7897095029053	-	5



**IRWIN®**



## ΔΙΜΕΤΑΛΛΙΚΕΣ ΛΕΠΙΔΕΣ ΚΟΠΙΔΙΩΝ



ΑΝΤΙΘΡΑΥΣΤΙΚΗ ΠΡΟΣΤΑΣΙΑ

ΤΡΑΠΕΖΟΕΙΔΕΙΣ ΛΕΠΙΔΕΣ ΣΥΜΒΑΤΕΣ ΜΕ ΤΑ ΠΕΡΙΣΣΟΤΕΡΑ ΚΟΠΙΔΙΑ

ΔΙΑΚΡΟΥΝ ΤΡΕΙΣ ΦΟΡΕΣ ΠΕΡΙΣΣΟΤΕΡΟ\*



### ΔΙΜΕΤΑΛΛΙΚΕΣ ΜΠΛΕ ΛΕΠΙΔΕΣ

Οι διμεταλλικές λεπίδες κατασκευάζονται με την ταχεία συγκόλληση ασάλινων ακμών και ελατρωτού χάλυβα με αποτέλεσμα την ασφάλεια και τη μεγαλύτερη διάρκεια των λεπίδων.

Οι μπλε, διμεταλλικές λεπίδες της IRWIN® είναι πιο ασφαλείς, αφού δεν σπάνε υπό κανονικές συνθήκες εργασίας και βοηθούν στη μείωση του κινδύνου τραυματισμού από θραύση ή θρυμματισμό της λεπίδας. Επιπλέον της μεγαλύτερης διάρκειας ζωής των λεπίδων σε σύγκριση με τις παραδοσιακές λεπίδες από άνθρακα, ο χρήστης απαλλάσσεται από τη συχνή αλλαγή των λεπίδων και άρα από τον κίνδυνο να κοπεί.

### ΜΑΛΑΚΕΣ ΔΙΑΣΠΩΜΕΝΕΣ ΛΕΠΙΔΕΣ

#### 1. ΑΝΤΙΘΡΑΥΣΤΙΚΗ ΠΡΟΣΤΑΣΙΑ

Ο ελατρωτός χάλυβας επιτρέπει στη λεπίδα να λυγίζει χωρίς να σπάει.

#### 2. ΔΙΑΚΡΟΥΝ ΤΡΕΙΣ ΦΟΡΕΣ ΠΕΡΙΣΣΟΤΕΡΟ\*

Η κοπτική ακμή της λεπίδας από ταχυσκληρωμένο χάλυβα, η οποία διαρκεί τρεις φορές περισσότερο από τις παραδοσιακές λεπίδες άνθρακα που σημαίνει περισσότερη χρήση για λιγότερα χρήματα.

#### 3. ΤΡΑΠΕΖΟΕΙΔΕΙΣ ΛΕΠΙΔΕΣ ΣΥΜΒΑΤΕΣ ΜΕ ΤΑ ΠΕΡΙΣΣΟΤΕΡΑ ΚΟΠΙΔΙΑ

Διπλής εγκοπής λεπίδα, συμβατή με τα περισσότερα κοπιδία.

#### 4. ΜΑΛΑΚΕΣ ΔΙΑΣΠΩΜΕΝΕΣ ΛΕΠΙΔΕΣ

Για σπάσιμο νέας ακμής με ασφάλεια και σιγουριά.



\*έναντι των παραδοσιακών λεπίδων από άνθρακα



\*έναντι των λεπίδων 10504245 / 10504561 της IRWIN® από άνθρακα

### ΜΠΛΕ ΔΙΜΕΤΑΛΛΙΚΕΣ ΤΡΑΠΕΖΟΕΙΔΕΙΣ ΛΕΠΙΔΕΣ

ΚΩΔ. ΕΙΔΟΥΣ	ΠΕΡΙΓΡΑΦΗ	EAN	ΣΥΣΚ. ΛΙΑΝΙΚΗΣ	ΣΥΣΚ. ΛΙΑΝΙΚΗΣ
10504240	Μπλε διμεταλλικές τραπεζοειδής λεπίδες- 5ρκ	5706915042405	25	5
10504241	Μπλε διμεταλλικές τραπεζοειδής λεπίδες- 10ρκ	5706915042412	25	5
10504243	Μπλε διμεταλλικές τραπεζοειδής λεπίδες - 100ρκ. Δοσομετρικής	5706915042436	5	1



### ΜΠΛΕ ΔΙΜΕΤΑΛΛΙΚΕΣ ΛΕΠΙΔΕΣ ΑΣΦΑΛΕΙΑΣ

Με όλα τα πλεονεκτήματα των διμεταλλικών τραπεζοειδών λεπίδων αλλά χωρίς αιχμηρές ακμές, οι οποίες βοηθούν στη μείωση του κινδύνου τραυματισμών.

ΚΩΔ. ΕΙΔΟΥΣ	ΠΕΡΙΓΡΑΦΗ	EAN	ΣΥΣΚ. ΛΙΑΝΙΚΗΣ	ΣΥΣΚ. ΛΙΑΝΙΚΗΣ
10505823	Μπλε διμεταλλικές λεπίδες με αναστολέα ασφαλείας 5ρκ	5706915058239	25	5
10505824	Μπλε διμεταλλικές λεπίδες με αναστολέα ασφαλείας 50ρκ. Δοσομετρικής	5706915058246	5	1



Διμεταλλική λεπίδα ασφαλείας χωρίς αιχμηρές ακμές

### ΜΠΛΕ ΔΙΜΕΤΑΛΛΙΚΕΣ ΔΙΑΣΠΩΜΕΝΕΣ ΛΕΠΙΔΕΣ

ΚΩΔ. ΕΙΔΟΥΣ	ΠΕΡΙΓΡΑΦΗ	EAN	ΣΥΣΚ. ΛΙΑΝΙΚΗΣ	ΣΥΣΚ. ΛΙΑΝΙΚΗΣ
10507102	Μπλε διμεταλλικές διασπώμενες λεπίδες 18mm 5ρκ	5706915071023	-	10
10507103	Μπλε διμεταλλικές διασπώμενες λεπίδες 18mm 8ρκ	5706915071030	-	10
10507104	Μπλε διμεταλλικές διασπώμενες λεπίδες 18mm 50ρκ	5706915071047	-	2
10507105	Μπλε διμεταλλικές διασπώμενες λεπίδες 18mm 10 x 8ρκ	5706915071054	50	10



## ΛΕΠΙΔΕΣ ΚΟΠΙΔΙΩΝ ΑΠΟ ΑΝΘΡΑΚΟΥΧΟ ΧΑΛΥΒΑ ΤΡΑΠΕΖΟΕΙΔΕΙΣ ΛΕΠΙΔΕΣ 4 ΣΗΜΕΙΩΝ ΑΠΟ ΑΝΘΡΑΚΟΧΑΛΥΒΑ

Αυτή η καινοτομία της IRWIN™ συνδυάζει την σκληρότητα μιας παραδοσιακής τραπεζοειδούς λεπίδας με την παρατεταμένη διάρκεια ζωής της κοπτικής ακμής της διασπώμενης λεπίδας. Οι βαθμονομημένες ακμές παρέχουν στο χρήστη 4 αιχμηρά σημεία (έναντι των 2 σημείων της παραδοσιακής τραπεζοειδούς λεπίδας) που διπλασιάζουν τον χρόνο ζωής της λεπίδας. Οι 4 εγκοπές κάνουν τη λάμα να διατηρεί το μήκος της μετά την απόσπαση τμημάτων της.

**2X** ΜΕΓΑΛΥΤΗΡΗ ΔΙΑΡΚΕΙΑ\*  
\*έναντι των παραδοσιακών  
λεπίδων από άνθρακα



ΚΩΔ.ΕΙΔΟΥΣ	ΠΕΡΙΓΡΑΦΗ	EAN	ΣΥΣΚ. ΧΩΝΔΡΙΚΗΣ	ΣΥΣΚ. ΛΙΑΝΙΚΗΣ
2018453	Λεπίδες 4 σημείων από ανθρακούχο χάλυβα - 5ρκ	5706915184532	100	10
2018454	Λεπίδες 4 σημείων από ανθρακούχο χάλυβα - 10ρκ	5706915184549	100	10

### ΛΕΠΙΔΕΣ ΑΠΟ ΑΝΘΡΑΚΟΥΧΟ ΧΑΛΥΒΑ

Λεπίδες από ανθρακοχάλυβα με κοπτική ακμή για όλες τις χρήσεις.



ΚΩΔ.ΕΙΔΟΥΣ	ΠΕΡΙΓΡΑΦΗ	EAN	ΣΥΣΚ. ΧΩΝΔΡΙΚΗΣ	ΣΥΣΚ. ΛΙΑΝΙΚΗΣ
10504245	Λεπίδες από ανθρακούχο χάλυβα - 5ρκ	5706915042450	-	5
10504246	Λεπίδες από ανθρακούχο χάλυβα - 10ρκ	5706915042467	-	5
10504247	Λεπίδες από ανθρακούχο χάλυβα - 100ρκ, Δοσομετρητής	5706915042474	-	1

### ΓΑΜΨΕΣ ΛΕΠΙΔΕΣ ΑΠΟ ΑΝΘΡΑΚΟΥΧΟ ΧΑΛΥΒΑ

Λεπίδες από ανθρακοχάλυβα με γαμψές ακμές για προστασία των επιφανειών κάτω από τη λεπίδα.



ΚΩΔ.ΕΙΔΟΥΣ	ΠΕΡΙΓΡΑΦΗ	EAN	ΣΥΣΚ. ΧΩΝΔΡΙΚΗΣ	ΣΥΣΚ. ΛΙΑΝΙΚΗΣ
10504249	Γαμψές λεπίδες από ανθρακούχο χάλυβα - 5ρκ	5706915042498	-	5
10504250	Γαμψές λεπίδες από ανθρακούχο χάλυβα - 10ρκ	5706915042504	-	5
10504251	Γαμψές λεπίδες από ανθρακούχο χάλυβα - 100ρκ, Δοσομετρητής	5706915042511	-	1

### ΔΙΑΣΠΩΜΕΝΕΣ ΛΕΠΙΔΕΣ ΑΠΟ ΑΝΘΡΑΚΟΥΧΟ ΧΑΛΥΒΑ

Λεπίδες από ανθρακοχάλυβα που διασπώνται στα προκαθορισμένα σημεία, παρέχοντας στο χρήστη κανονική, νέα αιχμηρή ακμή.



ΚΩΔ.ΕΙΔΟΥΣ	ΠΕΡΙΓΡΑΦΗ	EAN	ΣΥΣΚ. ΧΩΝΔΡΙΚΗΣ	ΣΥΣΚ. ΛΙΑΝΙΚΗΣ
10504558	Διασπώμενες λεπίδες από ανθρακούχο χάλυβα 25mm 5ρκ	5706915045581	-	5
10504559	Διασπώμενες λεπίδες από ανθρακούχο χάλυβα 25mm 10ρκ	5706915045598	-	5
10504561	Διασπώμενες λεπίδες από ανθρακούχο χάλυβα 18mm 10ρκ	5706915045611	-	5
10504562	Διασπώμενες λεπίδες από ανθρακούχο χάλυβα 18mm 10ρκ	5706915045628	-	5
10504563	Διασπώμενες λεπίδες από ανθρακούχο χάλυβα 18mm 50ρκ	5706915045635	-	1
10504567	Διασπώμενες λεπίδες από ανθρακούχο χάλυβα 9mm 10ρκ	5706915045673	-	5
10506456	Διασπώμενες λεπίδες από ανθρακούχο χάλυβα, κύμα 18mm 100ρκ	5706915064568	-	1



## ΠΤΥΣΣΟΜΕΝΑ ΚΟΠΙΔΙΑ ΣΕΙΡΑΣ FK

Η σειρά πτυσσόμενων κοπιδιών της IRWIN® αποτελεί προϊόν εντατικής έρευνας πάνω στις ανάγκες των επαγγελματιών και είναι ό,τι καλύτερο κυκλοφορεί στην αγορά. Αυτή η σειρά καινοτόμων κοπιδιών ανταποκρίνεται στα υψηλά πρότυπα ασφαλείας, αντοχής, καταλληλότητας και ευχρηστίας, τα οποία απαιτούν οι σύγχρονοι επαγγελματίες, ως πιο σημαντικούς παράγοντες της καθημερινότητάς τους.

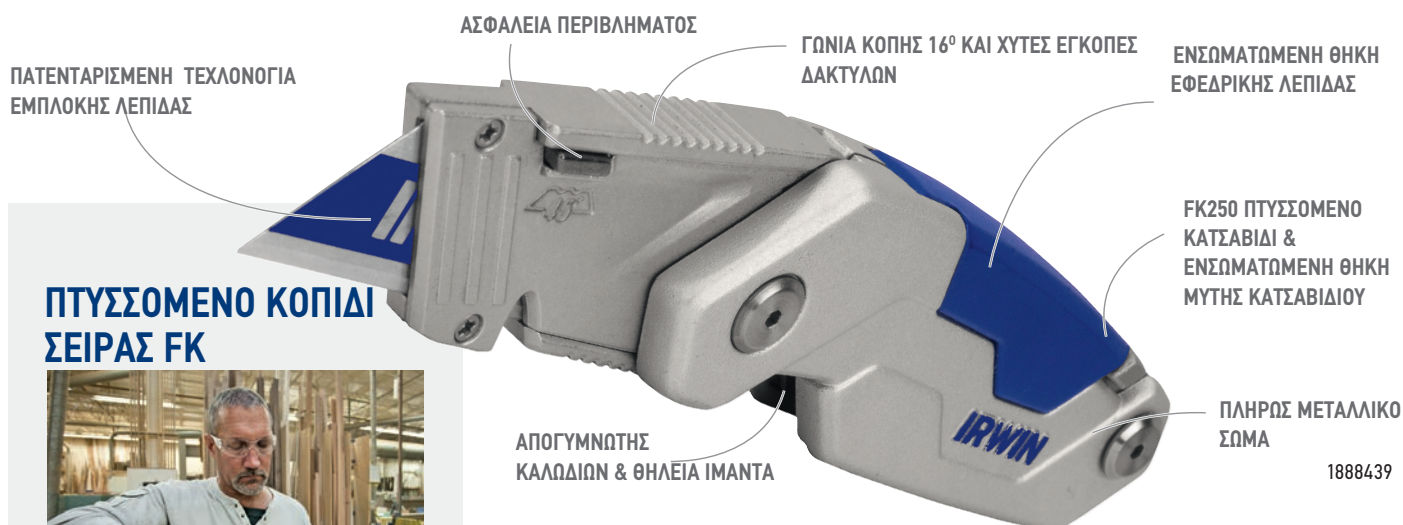

### ΠΤΥΣΣΟΜΕΝΟ ΚΟΠΙΔΙ ΣΕΙΡΑΣ FK



Περιλαμβάνει:



#### 1. ΠΑΤΕΝΤΑΡΙΣΜΕΝΗ ΤΕΧΝΟΛΟΓΙΑ ΕΜΠΛΟΚΗΣ ΛΕΠΙΔΑΣ

Κλειδώνει τη λεπίδα στη θέση της.

#### 2. ΑΣΦΑΛΕΙΑ ΠΕΡΙΒΛΗΜΑΤΟΣ

Για ασφαλή χρήση με το ένα χέρι.

#### 3. ΓΩΝΙΑ ΚΟΠΗΣ 16° ΚΑΙ ΧΥΤΕΣ ΕΓΚΟΠΕΣ ΔΑΚΤΥΛΩΝ

Για απόλυτο έλεγχο και άνεση στη χρήση.

#### 4. ΑΠΟΓΥΜΝΩΤΗΣ ΚΑΛΩΔΙΩΝ & ΘΗΛΕΙΑ ΙΜΑΝΤΑ

Για περισσότερη ευελιξία και πολυχρηστικότητα.

#### 5. ΕΝΣΩΜΑΤΩΜΕΝΗ ΘΗΚΗ ΕΦΕΔΡΙΚΗΣ ΛΕΠΙΔΑΣ

Χωρά δύο εφεδρικές λεπίδες (μη διαθέσιμη στο μοντέλο FK100)

#### 6. ΠΛΗΡΩΣ ΜΕΤΑΛΛΙΚΟ ΣΩΜΑ

Για περισσότερη αντοχή (εκτός από το μοντέλο FK150)

#### 7. FK250 ΠΤΥΣΣΟΜΕΝΟ ΚΑΤΣΑΒΙΔΙ & ΕΝΣΩΜΑΤΩΜΕΝΗ ΘΗΚΗ ΜΥΤΗΣ ΚΑΤΣΑΒΙΔΙΟΥ

Συμβατό με ένθετες μύτες για γρήγορη τοποθέτηση και περισσότερη ευελιξία και πολυχρηστικότητα (συμπεριλαμβανομένων PH2 και SQ2)



ΚΛΕΙΔΩΝΕΙ ΤΗ ΛΕΠΙΔΑ



ΚΩΔ. ΕΙΔΟΥΣ	ΠΕΡΙΓΡΑΦΗ	EAN	ΣΥΣΚ. ΧΩΝΔΡΙΚΗΣ	ΣΥΣΚ. ΛΙΑΝΙΚΗΣ
1888437	FK100 πτυσσόμενο κοπίδι με 1 διμεταλλική λεπίδα	5706918884378	-	5
1888438	FK150 πτυσσόμενο κοπίδι με 3 διμεταλλικές λεπίδες	5706918884385	-	5
1888439	FK250 πτυσσόμενο κοπίδι με 3 διμεταλλικές λεπίδες	5706918884392	-	5



1888439



1888438



1888437

### ΠΤΥΣΣΟΜΕΝΟ ΚΟΠΙΔΙ

Αυτό το υψηλής ποιότητας και μικρού όγκου κοπίδι διαθέτει μηχανισμό ταχείας αλλαγής 45° που αυξάνει την ασφάλεια και την παραγωγικότητα. Επιπλέον το κοπίδι διαθέτει θηλιά μάντα ανάρτησης, εκτεταμένη προεξοχή για τον αντίχειρα και απογυμνωτή καλωδίων. Η λεπίδα του είναι διμεταλλική.

ΚΩΔ. ΕΙΔΟΥΣ	ΠΕΡΙΓΡΑΦΗ	EAN	ΣΥΣΚ. ΧΩΝΔΡΙΚΗΣ	ΣΥΣΚ. ΛΙΑΝΙΚΗΣ
10507695	Πτυσσόμενο κοπίδι	5706915076950	30	10



## ΑΝΑΣΥΡΟΜΕΝΑ ΚΟΠΙΔΙΑ

Η IRWIN® προσφέρει μια σειρά ανασυρόμενων κοπιδιών, σχεδιασμένα για πολλές και διαφορετικές χρήσεις, ώστε να ανταποκρίνονται στις ανάγκες των πλέον απαιτητικών επαγγελματιών.

## ΑΝΑΣΥΡΟΜΕΝΑ ΚΟΠΙΔΙΑ PROTOUCH™

ΜΗΧΑΝΙΣΜΟΣ ΤΑΧΕΙΑΣ  
ΑΛΛΑΓΗΣ ΛΕΠΙΔΑΣ

ΑΝΑΣΥΡΗ 3 ΒΗΜΑΤΩΝ

ΠΕΡΙΛΑΜΒΑΝΕΙ 3 ΔΙΜΕΤΑΛΛΙΚΕΣ  
ΛΕΠΙΔΕΣ ΜΕ ΤΡΙΠΛΑΣΙΑ ΔΙΑΡΚΕΙΑ ΖΩΗΣ

ΕΝΣΩΜΑΤΩΜΕΝΗ ΘΗΚΗ  
ΕΦΕΔΡΙΚΩΝ ΛΕΠΙΔΩΝ



### ΑΝΑΣΥΡΟΜΕΝΟ ΚΟΠΙΔΙ PROTOUCH™ Χ

Ιδανικά για επαγγελματική χρήση σε πολλές και διάφορες εφαρμογές, ειδικά για εργασίες σε στέγαστρα.



ΛΑΒΗ ΕΝΕΡΓΟΠΟΙΗΣΗΣ

ΣΩΜΑ ΑΝΘΕΚΤΙΚΟΥ ΑΛΟΥΜΙΝΙΟΥ ΜΕ  
ΜΑΛΑΚΗ ΛΑΒΗ PROTOUCH™

#### 1. ΜΗΧΑΝΙΣΜΟΣ ΤΑΧΕΙΑΣ ΑΛΛΑΓΗΣ ΛΕΠΙΔΑΣ

Εύκολη αλλαγή της λεπίδας με το σύστημα ασφάλισης για την αποφυγή ολίσθησης της λεπίδας κατά τη χρήση

#### 2. ΕΝΣΩΜΑΤΩΜΕΝΗ ΘΗΚΗ ΕΦΕΔΡΙΚΩΝ ΛΕΠΙΔΩΝ

Για ανεξάρτητη πρόσβαση με χωρητικότητα έως και 10 λεπίδων

#### 3. ΛΑΒΗ ΕΝΕΡΓΟΠΟΙΗΣΗΣ

Για κοπή με την ώθηση

#### 4. ΣΩΜΑ ΑΝΘΕΚΤΙΚΟΥ ΑΛΟΥΜΙΝΙΟΥ ΜΕ ΜΑΛΑΚΗ ΛΑΒΗ PROTOUCH™

Εύρωστο αλλά ελαφρύ κοπίδι με εργονομική λαβή για περισσότερη άνεση και μείωση της κόπωσης των χεριών

#### 5. ΑΝΑΣΥΡΗ 3 ΒΗΜΑΤΩΝ

Για πολλαπλά βήθη κοπής

#### 6. ΠΕΡΙΛΑΜΒΑΝΕΙ 3 ΔΙΜΕΤΑΛΛΙΚΕΣ ΛΕΠΙΔΕΣ ΜΕ ΤΡΙΠΛΑΣΙΑ ΔΙΑΡΚΕΙΑ ΖΩΗΣ

Έναντι των παραδοσιακών λεπίδων από άνθρακα



ΚΩΔ.ΕΙΔΟΥΣ	ΠΕΡΙΓΡΑΦΗ	ΕΑΝ	ΣΥΣΚ. ΧΩΝΔΡΙΚΗΣ	ΣΥΣΚ. ΛΙΑΝΙΚΗΣ
10508104	Ανασυρόμενο κοπίδι ProTouch™ Χ	5706915081046	25	5

### ΑΝΑΣΥΡΟΜΕΝΟ ΚΟΠΙΔΙ ΧΡ

Αυτό το κοπίδι, με τη μονή ατσάλινη μύτη και το εύρωστο σώμα, αποτελεί πρότυπο αντοχής. Ο μηχανισμός ταχείας αλλαγής λεπίδας και η εύκολα προσβάσιμη 5 εφεδρικών λεπίδων εξοικονομεί χρόνο για το χρήστη.



ΚΩΔ.ΕΙΔΟΥΣ	ΠΕΡΙΓΡΑΦΗ	ΕΑΝ	ΣΥΣΚ. ΧΩΝΔΡΙΚΗΣ	ΣΥΣΚ. ΛΙΑΝΙΚΗΣ
10507404	Ανασυρόμενο κοπίδι ΧΡ	5706915074048	40	8

### ΑΝΑΣΥΡΟΜΕΝΟ ΚΟΠΙΔΙ PROTOUCH™

Αυτό το κοπίδι με τη βέλτιστη γωνία κοπής μειώνει την κόπωση στα χέρια, ενώ διαθέτει και μαγνητική θήκη χωρητικότητας έως και 5 εφεδρικών λεπίδων.



ΚΩΔ.ΕΙΔΟΥΣ	ΠΕΡΙΓΡΑΦΗ	ΕΑΝ	ΣΥΣΚ. ΧΩΝΔΡΙΚΗΣ	ΣΥΣΚ. ΛΙΑΝΙΚΗΣ
10504236	Ανασυρόμενο κοπίδι ProTouch™	5706915042368	-	5

### ΑΝΑΣΥΡΟΜΕΝΟ ΚΟΠΙΔΙ ΓΕΝΙΚΗΣ ΧΡΗΣΗΣ

Ένα ελαφρύ και ανθεκτικό ανασυρόμενο κοπίδι για όλες τις δουλειές. Το κοπίδι ανοίγει σύροντας με το κουμπί του μηχανισμού ανάσυρσης πατημένο. Διαθέτει εύκολη και ανεξάρτητη πρόσβαση σε θήκη εφεδρικών λεπίδων για γρήγορη αλλαγή, χωρίς τον κίνδυνο πτώσης.



ΚΩΔ.ΕΙΔΟΥΣ	ΠΕΡΙΓΡΑΦΗ	ΕΑΝ	ΣΥΣΚ. ΧΩΝΔΡΙΚΗΣ	ΣΥΣΚ. ΛΙΑΝΙΚΗΣ
10508105	Ανασυρόμενο κοπίδι γενικής χρήσης	5706915081053	-	5

## ΕΠΑΓΓΕΛΜΑΤΙΚΟ ΑΝΑΣΥΡΟΜΕΝΟ ΚΟΠΙΔΙ

Έχει ελαφρύ σώμα αλλά από εξαιρετικά ανθεκτικό αλουμίνιο για να αντέχει στη δουλειά. Η λεπίδα συγκρατείται στη θέση της με μαγνήτη κατά τη λειτουργία του κοπιδιού, ενώ μία βίδα αιχμαλωτίζει τη λεπίδα κατά την αλλαγή για να μην πέσει.

ΚΩΔ.ΕΙΔΟΥΣ	ΠΕΡΙΓΡΑΦΗ	EAN	ΣΥΣΚ. ΧΟΝΔΡΙΚΗΣ	ΣΥΣΚ. ΛΙΑΝΙΚΗΣ
10504238	Επαγγελματικό ανασυρόμενο κοπίδι	5706915042382	-	5



## ΑΠΛΟ ΑΝΑΣΥΡΟΜΕΝΟ ΚΟΠΙΔΙ

Ανασυρόμενο κοπίδι για αρχάριους, εξαιρετικά ανθεκτικό κι ελαφρύ ενώ διαθέτει παράλληλα τη βέλτιστη γωνία κοπής για την ελάχιστη καταπόνηση των χεριών.

ΚΩΔ.ΕΙΔΟΥΣ	ΠΕΡΙΓΡΑΦΗ	EAN	ΣΥΣΚ. ΧΟΝΔΡΙΚΗΣ	ΣΥΣΚ. ΛΙΑΝΙΚΗΣ
10507448	Απλό ανασυρόμενο κοπίδι	5706915074482	-	5



## ΣΤΑΘΕΡΑ ΚΟΠΙΔΙΑ

### ΣΤΑΘΕΡΟ ΚΟΠΙΔΙ PROTOUCH™

Ένα σταθερό κοπίδι πολλών δυνατοτήτων, σχεδιασμένο με βέλτιστη γωνία κοπή για μείωση της καταπόνησης των χεριών και τη λαβή Protouch™ για ασφαλές κράτημα και περισσότερη άνεση στη χρήση.

ΚΩΔ.ΕΙΔΟΥΣ	ΠΕΡΙΓΡΑΦΗ	EAN	ΣΥΣΚ. ΧΟΝΔΡΙΚΗΣ	ΣΥΣΚ. ΛΙΑΝΙΚΗΣ
10504237	Protouch™ σταθερό κοπίδι	5706915042375	-	5



**ΑΝΕΞΑΡΤΗΤΗ ΠΡΟΣΒΑΣΗ** για εύκολη αλλαγή λεπίδας  
**ΕΝΣΩΜΑΤΩΜΕΝΗ ΘΗΚΗ ΕΦΕΔΡΙΚΩΝ ΛΕΠΙΔΩΝ**  
 χωρητικότητας έως 5 λεπίδες  
**ΜΑΓΝΗΤΗΣ ΣΥΓΚΡΑΤΗΣΗΣ ΛΕΠΙΔΑΣ** για την αποφυγή πτώσης της λεπίδας όταν είναι ανοικτό το περιβλήμα  
**ΛΑΒΗ PROTOUCH™** για άνεση κι έλεγχο.

### ΣΤΑΘΕΡΟ ΚΟΠΙΔΙ ΓΥΨΟΣΑΝΙΔΑΣ

Ιδανικό για την κοπή γυψοσανιδών. Είναι φτιαγμένο ειδικά για εργασία υπό συνθήκες σκόνης, η οποία συνήθως καταστρέφει τα εργαλεία. Είναι δυνατό κι ελαφρύ, με μοναδικά λευκή μύτη.

ΚΩΔ.ΕΙΔΟΥΣ	ΠΕΡΙΓΡΑΦΗ	EAN	ΣΥΣΚ. ΧΟΝΔΡΙΚΗΣ	ΣΥΣΚ. ΛΙΑΝΙΚΗΣ
10508103	σταθερό κοπίδι γυψοσανίδας	5706915081039	-	5



## ΕΠΑΓΓΕΛΜΑΤΙΚΟ ΣΤΑΘΕΡΟ ΚΟΠΙΔΙ

Δυνατό σώμα απο κυτοπρεσσαριστό αλουμίνιο και κυρτή μύτη, με κλίση 19ο, παρέχει περισσότερη άνεση και λιγότερη καταπόνηση στα χέρια.

ΚΩΔ.ΕΙΔΟΥΣ	ΠΕΡΙΓΡΑΦΗ	EAN	ΣΥΣΚ. ΧΟΝΔΡΙΚΗΣ	ΣΥΣΚ. ΛΙΑΝΙΚΗΣ
10504239	Επαγγελματικό σταθερό κοπίδι	5706915042399	-	5



## ΣΤΑΘΕΡΟ ΚΟΠΙΔΙ

Απλό κοπίδι για αρχάριους, εξαιρετικά ελαφρύ και ανθεκτικό, ενώ παρέχει παράλληλα τη βέλτιστη γωνία κοπής για την ελάχιστη καταπόνηση των χεριών.

ΚΩΔ.ΕΙΔΟΥΣ	ΠΕΡΙΓΡΑΦΗ	EAN	ΣΥΣΚ. ΧΟΝΔΡΙΚΗΣ	ΣΥΣΚ. ΛΙΑΝΙΚΗΣ
10507449	Σταθερό κοπίδι	5706915074499	25	5



## ΕΙΔΙΚΑ ΚΟΠΙΔΙΑ

### ΑΥΤΟ-ΑΝΑΣΥΡΟΜΕΝΟ ΚΟΠΙΔΙ

Είναι σχεδιασμένο για να μειώνει τον κίνδυνο τραυματισμών

ΚΩΔ.ΕΙΔΟΥΣ	ΠΕΡΙΓΡΑΦΗ	EAN	ΣΥΣΚ. ΧΟΝΔΡΙΚΗΣ	ΣΥΣΚ. ΛΙΑΝΙΚΗΣ
10505822	Αυτο-ανασυρόμενο κοπίδι	5706915058222	-	5



**ΣΑΪΤΑ ΕΠΙΣΤΡΟΦΗΣ ΕΛΑΤΗΡΙΟΥ** που εξασφαλίζει αυτόματα ανύψωση λεπίδας στο τέλος της κοπής  
**ΔΥΝΑΤΟ ΣΩΜΑ ΧΥΤΟΠΡΕΣΣΑΡΙΣΤΟΥ ΑΛΟΥΜΙΝΙΟΥ ΜΕ ΚΥΡΤΗ ΜΥΤΗ ΚΛΙΣΗΣ 19°** για περισσότερη άνεση στην κοπή και λιγότερη καταπόνηση στα χέρια  
**ΠΟΛΥΛΕΙΤΟΥΡΓΙΚΟΣ ΜΗΧΑΝΙΣΜΟΣ** που επιτρέπει τη ρύθμιση δύο λεπίδων, για κανονική χρήση ως κόπτης χαρτοκιβωτίων  
**ΜΑΓΝΗΤΗΣ ΣΥΓΚΡΑΤΗΣΗΣ ΛΕΠΙΔΑΣ** για να μην πέφτει όταν ανοίγει το περιβλήμα  
**ΒΙΔΑ ΕΜΠΛΟΚΗΣ** για εύκολη αλλαγή λεπίδας  
**ΕΝΣΩΜΑΤΩΜΕΝΗ ΘΗΚΗ ΕΦΕΔΡΙΚΩΝ ΛΕΠΙΔΩΝ**  
 χωρητικότητας έως 5 λεπίδες  
**ΠΕΡΙΛΑΜΒΑΝΕΙ 1 ΔΙΜΕΤΑΛΛΙΚΗ ΛΕΠΙΔΑ ΑΣΦΑΛΕΙΑΣ ΑΝΤΙΘΡΑΥΣΤΙΚΗΣ ΤΕΧΝΟΛΟΓΙΑΣ ΚΑΙ ΜΕ ΞΠΛΑΣΙΑ ΔΙΑΡΚΕΙΑ ΖΩΗΣ**

\*vs. έναντι των λεπίδων άνθρακα #10504245 της IRWIN®



## ΚΟΠΙΔΙ PROTOUCH™ ΜΕΓΑΛΗΣ ΑΝΤΟΧΗΣ ΜΕ ΔΙΑΣΠΩΜΕΝΗ ΛΕΠΙΔΑ

ΛΕΠΤΗ ΜΥΤΗ

ΣΩΜΑ ΣΥΜΠΑΓΟΥΣ ΑΛΟΥΜΙΝΙΟΥ ΜΕ ΑΤΣΑΛΙΝΟ ΟΔΗΓΟ ΛΕΠΙΔΑΣ

ΑΥΤΟΜΑΤΟΣ ΑΝΑΣΤΟΛΕΑΣ ΚΥΛΙΣΗΣ ΛΕΠΙΔΑΣ

### ΚΟΠΙΔΙ PROTOUCH™ ΜΕΓΑΛΗΣ ΑΝΤΟΧΗΣ ΜΕ ΔΙΑΣΠΩΜΕΝΗ ΛΕΠΙΔΑ

Πολυλειτουργικό κοπίδι μεγάλης αντοχής με χειροκίνητη βίδα σύσφιξης στη μύτη για ελεγχόμενη ασφάλεια της λεπίδας. Με θήκη για δύο εφεδρικές λεπίδες και σώμα από ανθεκτικό χυτό αλουμίνιο με οδηγό λεπίδας από ανοξείδωτο ατσάλι, ενσωματωμένο ακριανό καπάκι και λαβή ProTouch™ για ασφαλές κράτημα και μεγαλύτερη άνεση στη χρήση.

ΘΗΚΗ ΕΦΕΔΡΙΚΗΣ ΛΕΠΙΔΑΣ

ΛΑΒΗ PROTOUCH™

ΑΚΡΙΑΝΟ ΚΑΠΑΚΙ ΑΝΘΕΚΤΙΚΟ ΣΤΙΣ ΚΡΟΥΣΕΙΣ

#### 1. ΑΥΤΟΜΑΤΟΣ ΑΝΑΣΤΟΛΕΑΣ ΚΥΛΙΣΗΣ ΛΕΠΙΔΑΣ

Για γρήγορη ρύθμιση της λεπίδας σε μέτριας βαρύτητας εργασίες

#### 2. ΘΗΚΗ ΕΦΕΔΡΙΚΗΣ ΛΕΠΙΔΑΣ

Για τρεις λεπίδες μέσα σε ανταλλακτικό δοχείο

#### 3. ΣΩΜΑ ΣΥΜΠΑΓΟΥΣ ΑΛΟΥΜΙΝΙΟΥ ΜΕ ΑΤΣΑΛΙΝΟ ΟΔΗΓΟ ΛΕΠΙΔΑΣ

Για μεγάλη αντοχή

#### 4. ΛΑΒΗ PROTOUCH™

Παρέχει τέλειο έλεγχο

#### 5. ΛΕΠΤΗ ΜΥΤΗ

Για μέγιστη ορατότητα της επιφάνειας κοπής

#### 6. ΑΚΡΙΑΝΟ ΚΑΠΑΚΙ ΑΝΘΕΚΤΙΚΟ ΣΤΙΣ ΚΡΟΥΣΕΙΣ

Ενσωματωμένο, δεν αποσπάται από το σώμα του κοπιδιού



10507106

ΚΩΔ. ΕΙΔΟΥΣ	ΠΕΡΙΓΡΑΦΗ	EAN	ΣΥΣΚ. ΧΟΝΔΡΙΚΗΣ	ΣΥΣΚ. ΛΙΑΝΙΚΗΣ
10507106	Κοπίδι ProTouch™ μεγάλης αντοχής με διασπώμενη λεπίδα 18mm	5706915071061	-	8

### ΚΟΠΙΔΙ PROTOUCH™ ΜΕ ΔΙΑΣΠΩΜΕΝΗ ΛΕΠΙΔΑ

Σχεδιασμένο για πολλές και διαφορετικές, ελαφριές και μέτριες εργασίες. Η λαβή παρέχει ασφαλές κράτημα και μεγαλύτερη άνεση στη χρήση, ενώ η λεπτή του μύτη βελτιώνει την ορατότητα των επιφανειών κοπής για μεγαλύτερη ακρίβεια στην εφαρμογή.



10504553

ΚΩΔ. ΕΙΔΟΥΣ	ΠΕΡΙΓΡΑΦΗ	EAN	ΣΥΣΚ. ΧΟΝΔΡΙΚΗΣ	ΣΥΣΚ. ΛΙΑΝΙΚΗΣ
10504553	Κοπίδι ProTouch™ με διασπώμενη λεπίδα, 25mm	5706915045536	-	5
10504555	Κοπίδι ProTouch™ με διασπώμενη λεπίδα, 9mm	5706915045550	-	5

### ΕΠΑΓΓΕΛΜΑΤΙΚΟ ΚΟΠΙΔΙ ΜΕ ΔΙΑΣΠΩΜΕΝΗ ΛΕΠΙΔΑ ΚΑΙ ΒΙΔΑ ΡΥΘΜΙΣΗΣ

Ανθεκτικό λεπίδι με διασπώμενη λεπίδα διαθέτει μία εύχρηστη βίδα ρύθμισης της λεπίδας για ελεγχόμενη εφαρμογή. Με σώμα από ακρυλονιτρίλιο-βουταδιένιο-στουρένιο(ABS) και οδηγό λάμας από ανοξείδωτο ατσάλι, διαθέτει επίσης, ανάγλυφη λαβή που παρέχει βελτιωμένο έλεγχο του εργαλείου. Η λεπτή του μύτη του παρέχει μέγιστη ορατότητα των επιφανειών κοπής, ενώ το ενσωματωμένο ακριανό καπάκι του, το κάνει εξαιρετικά ανθεκτικό στις κρούσεις.



10507580

ΚΩΔ. ΕΙΔΟΥΣ	ΠΕΡΙΓΡΑΦΗ	EAN	ΣΥΣΚ. ΧΟΝΔΡΙΚΗΣ	ΣΥΣΚ. ΛΙΑΝΙΚΗΣ
10507580	Επαγγελματικό κοπίδι με διασπώμενη λεπίδα και βίδα ρύθμισης - 18mm	5706915075809	-	5

## ΚΟΠΙΔΙ ΜΕ ΔΙΑΣΠΩΜΕΝΗ ΛΕΠΙΔΑ ΚΑΙ ΒΙΔΑ ΡΥΘΜΙΣΗΣ

Επαγγελματικό κοπίδι με εύχρηστη βίδα ρύθμισης της λεπίδας και δυνατό σώμα ακρυλονιτρίλιο-βουταδιένιο-στυρένιο(ABS). Η ανάγλυφη λαβή του παρέχει βελτιωμένο έλεγχο του εργαλείου.

ΚΩΔ.ΕΙΔΟΥΣ	ΠΕΡΙΓΡΑΦΗ	ΕΑΝ	ΣΥΣΚ. ΧΟΝΔΡΙΚΗΣ	ΣΥΣΚ. ΛΙΑΝΙΚΗΣ
10508135	Κοπίδι με διασπώμενη λεπίδα και βίδα ρύθμισης - 18mm	5706915081350	-	5
10508136	Κοπίδι με διασπώμενη λεπίδα και βίδα ρύθμισης - 25mm	5706915081367	-	5



10508136

## ΚΟΠΙΔΙ ΜΟΚΕΤΑΣ ΜΕ ΔΙΑΣΠΩΜΕΝΗ ΛΕΠΙΔΑ

Διαθέτει ενσωματωμένο μεταλλικό οδηγό για βελτιωμένη ορατότητα της μοκέτας. Το συμπαγές σώμα από χυτό αλουμίνιο με τον οδηγό λεπίδας από αστάλι παρέχει μεγαλύτερη αντοχή, ενώ η ελαφριά και ανθεκτική λαβή του μειώνει την καταπόνηση των χεριών. Επιπλέον, διαθέτει κι εύχρηστη βίδα ρύθμισης της λεπίδας για καλύτερο έλεγχο του εργαλείου.

ΚΩΔ.ΕΙΔΟΥΣ	ΠΕΡΙΓΡΑΦΗ	ΕΑΝ	ΣΥΣΚ. ΧΟΝΔΡΙΚΗΣ	ΣΥΣΚ. ΛΙΑΝΙΚΗΣ
10507843	Κοπίδι μοκέτας με διασπώμενη λεπίδα	5706915078435	25	5



10507843

## ΚΟΠΙΔΙ ΜΕ ΔΙΑΣΠΩΜΕΝΗ ΛΕΠΙΔΑ

Το πιο διαδεδομένο κοπίδι με αυτόματο αναστολέα κύλιση της λεπίδας και αποσπώμενο ακριανό καπάκι που βοηθά στο σπάσιμο των τμημάτων της λεπίδας.

ΚΩΔ.ΕΙΔΟΥΣ	ΠΕΡΙΓΡΑΦΗ	ΕΑΝ	ΣΥΣΚ. ΧΟΝΔΡΙΚΗΣ	ΣΥΣΚ. ΛΙΑΝΙΚΗΣ
10506546	Κοπίδι με διασπώμενες λεπίδες χύμα, 9mm 24pk	5706915065466	120	24
10506544	Κοπίδι με διασπώμενη λεπίδα, 18mm	5706915065442	-	5
10506547	Κοπίδι με διασπώμενες λεπίδες χύμα, 18mm 24pk	5706915065473	120	24
10507446	Κοπίδι με διασπώμενες διμεταλλικές λεπίδες χύμα, 18mm 100pk	5706915074468	-	100



10506544



# IRWIN®

## STRAIT-LINE®



## ΜΕΤΡΟΤΑΙΝΙΕΣ

### ΕΠΑΓΓΕΛΜΑΤΙΚΕΣ ΜΕΤΡΟΤΑΙΝΙΕΣ

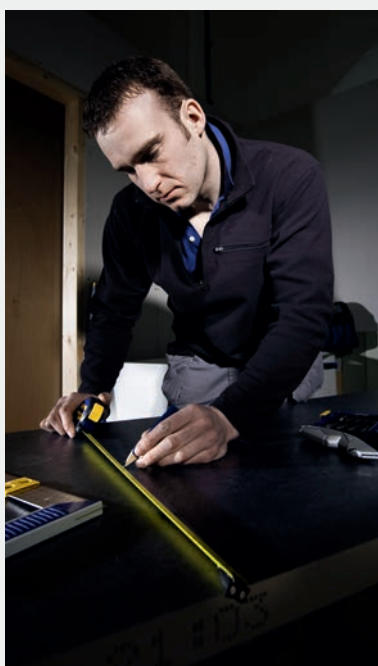

**ProTouch™**  
GRIPS

- 1. ΣΗΜΕΙΟ ΠΡΟΕΞΟΧΗΣ ΤΑΙΝΙΑΣ**  
3m (10ft): 1,4m (4-2/3ft) / 5m (16ft): 1,8m (6ft) / 8m (26ft): 2,3m (7-1/2ft)
- 2. ΚΕΛΥΦΟΣ ΜΕ ΝΑΪΛΟΝ ΕΠΙΕΠΙΣΤΑΣΗ**  
Για διπλάσια διάρκεια σε σύγκριση με τις απλές ταινίες της IRWIN®
- 3. 3ΚΑΡΦΟ ΑΚΡΙΑΝΟ ΑΓΚΙΣΤΡΟ**  
Με μεταλλική ενίσχυση για αντοχή
- 4. ΜΑΓΝΗΤΙΚΟΣ ΑΚΡΙΑΝΟΣ ΓΑΝΤΖΟΣ**  
Για εργασία με μεταλλικές δομές
- 5. ΣΥΡΤΗΣ ΤΑΧΕΙΑΣ ΑΣΦΑΛΙΣΗΣ**  
Για γρήγορο και εύκολο έλεγχο της ταινίας
- 6. ΤΑΙΝΙΑ ΔΙΠΛΗΣ ΟΨΕΩΣ**  
Για μεγαλύτερη ορατότητα και εξυπηρέτηση
- 7. ΛΑΒΗ PROTOUCH™**  
Για άνεση στη χρήση

ΚΩΔ. ΕΙΔΟΥΣ	ΠΕΡΙΓΡΑΦΗ	ΠΛΑΤΟΣ ΤΑΙΝΙΑΣ	ΕΑΝ	ΣΥΣΚ. ΧΟΝΔΡΙΚΗΣ	ΣΥΣΚ. ΛΙΑΝΙΚΗΣ
<b>ΜΕΤΡΗΣΗ ΣΕ ΕΚΑΤΟΣΤΑ</b>					
10507790	Επαγγελματική μετροταινία 3m	16mm	5706915077902	60	6
10507791	Επαγγελματική μετροταινία 5m	19mm	5706915077919	60	6
10507792	Επαγγελματική μετροταινία 8m	25mm	5706915077926	48	6
10508059	Επαγγελματική μετροταινία 5m , 12pcs εκτός συσκευασίας	19mm	5706915080599	-	12
10508060	Επαγγελματική μετροταινία 8m, 12pcs εκτός συσκευασίας	25mm	5706915080605	-	12
<b>ΜΕΤΡΗΣΗ ΣΕ ΕΚΑΤΟΣΤΑ/ΙΝΤΣΕΣ</b>					
10507793	Επαγγελματική μετροταινία 3m/10ft	16mm	5706915077933	60	6
10507794	Επαγγελματική μετροταινία 5m/16ft	19mm	5706915077940	60	6
10507795	Επαγγελματική μετροταινία 8m/26ft	25mm	5706915077957	48	6
10508062	Επαγγελματική μετροταινία 5m/16ft , 12pcs εκτός συσκευασίας	19mm	5706915080629	-	12



10507791

## ΑΠΛΕΣ ΜΕΤΡΟΤΑΙΝΙΕΣ



10507788

ΣΗΜΕΙΟ ΠΡΟΞΕΩΧΗΣ ΤΑΙΝΙΑΣ 3m (10ft): 1.2m (4ft) / 5m (16ft): 1.8m (6ft) / 8m (26ft): 2.3m (7-1/2ft) ΑΚΡΥΛΙΚΗ ΕΠΕΝΔΥΣΗ για ανασκωριακή και αντιδιαβρωτική προστασία <b>ΖΚΑΡΦΟ ΑΚΡΙΑΝΟ ΑΓΚΙΣΤΡΟ</b> με μεταλλική ενίσχυση για περισσότερη αντοχή ΣΥΡΤΗΣ ΑΣΦΑΛΕΙΑΣ για εύκολο έλεγχο της ταινίας ΠΛΑΣΤΙΚΟ ΚΕΛΥΦΟΣ ΑΠΟ ABS ΜΕ ΛΑΒΗ PROTOUCH™ για άνεση κι αντοχή	ΚΩΔ. ΕΙΔΟΥΣ	ΠΕΡΙΓΡΑΦΗ	ΠΛΑΤΟΣ ΤΑΙΝΙΑΣ	ΕΑΝ	ΣΥΣΚ. ΧΟΝΔΡΙΚΗΣ	ΣΥΣΚ. ΛΙΑΝΙΚΗΣ
	<b>ΜΕΤΡΗΣΗ ΣΕ ΕΚΑΤΟΣΤΑ</b>					
	10507784	Απλή μετροταινία 3m	13mm	5706915077841	60	6
	10507785	Απλή μετροταινία 5m	19mm	5706915077858	60	6
	10507786	Απλή μετροταινία 8m	25mm	5706915077865	48	6
	10508052	Απλή μετροταινία 3m , 12pcs εκτός συσκευασίας	13mm	5706915080520	-	12
	10508053	Απλή μετροταινία 5m, 12pcs εκτός συσκευασίας	19mm	5706915080537	-	12
	10508054	Απλή μετροταινία 8m, 12pcs εκτός συσκευασίας	25mm	5706915080544	-	12
<b>ΜΕΤΡΗΣΗ ΣΕ ΕΚΑΤΟΣΤΑ/ΙΝΤΣΕΣ</b>						
	10507787	Απλή μετροταινία 3m/10ft	13mm	5706915077872	60	6
	10507788	Απλή μετροταινία 5m/16ft	19mm	5706915077889	60	6
	10507789	Απλή μετροταινία 8m/26ft	25mm	5706915077896	48	6



## ΚΑΡΟΥΛΙΑ ΝΗΜΑΤΟΣ ΚΙΜΩΛΙΑΣ ΧΑΡΑΞΗΣ

Τα καρούλια νήματος κιμωλίας χάραξης STRAIT-LINE® της IRWIN® σχεδιάζονται και κατασκευάζονται, εδώ και 50 και πλέον χρόνια, με γνώμονα την εξυπηρέτηση του τελικού χρήστη. Η νέα σειρά καρουλιών νήματος κιμωλίας χάραξης διαθέτουν μεγαλύτερο άνοιγμα για εύκολη και γρήγορη εφαρμογή, γερό νήμα και ανθεκτικό κέλυφος καρουλιού, για να αντέξει τις φθορές της καθημερινής χρήσης.

### ΚΑΡΟΥΛΙΑ ΝΗΜΑΤΟΣ ΚΙΜΩΛΙΑΣ MACH6™

**ΝΕΟ**



#### ΚΑΡΟΥΛΙ ΝΗΜΑΤΟΣ ΚΙΜΩΛΙΑΣ MACH6™



**6X ΠΙΟ ΓΡΗΓΟΡΑ\***

\*σε σύγκριση με τα παραδοσιακά καρούλια κιμωλίας

**1. ΕΥΚΟΛΟ ΓΕΜΙΣΜΑ & ΠΡΑΚΤΙΚΟ ΚΑΠΑΚΙ**

Μεγάλο βιδωτό καπάκι, ανοίγματος 90° για γρήγορο γέμισμα με κιμωλία και εύκολη πρόσβαση στο εσωτερικό του καρουλιού

**2. ΣΧΕΣΗ ΜΕΤΑΔΟΣΗΣ 6:1**

Ξετυλίγει το νήμα 6 φορές πιο γρήγορα από τα παραδοσιακά καρούλια νήματος κιμωλίας χάραξης

**3. 2,5 ΦΟΡΕΣ ΠΙΟ ΔΥΝΑΤΟ ΝΗΜΑ ΥΨΗΛΗΣ ΑΝΤΟΧΗΣ**

Για να μην κόβεται συχνά και για χρήση επί σκληρών, τραχιών επιφανειών

**4. ΑΝΟΙΚΤΗΣ ΠΡΟΣΒΑΣΗΣ ΟΠΙΣΘΙΑ ΠΛΑΚΑ**

Επιτρέπει τη γρήγορη αλλαγή νήματος και τον καθαρισμό του εργαλείου

**5. ΜΕΤΑΛΛΙΚΟΣ ΜΗΧΑΝΙΣΜΟΣ**

Ανθεκτικός στη φθορά υπό βαρύ φορτίο

**6. ΔΥΝΑΤΗ ΑΤΣΑΛΙΝΗ ΛΑΒΗ & ΜΕΓΑΛΟΣ ΕΡΓΟΝΟΜΙΚΟΣ ΣΥΜΠΛΕΚΤΗΣ**

Για αυξημένη αντοχή και ροπή αλλά και εύκολη αποδέσμευση νήματος

**7. ΦΑΡΔΥΣ ΓΑΝΤΖΟΣ**

Για ασφαλή ανάρτηση

**8. ΑΝΘΕΚΤΙΚΟ ΚΕΛΥΦΟΣ ΑΛΟΥΜΙΝΙΟΥ**

Για αντοχή στις κρούσεις

ΚΩΔ.ΕΙΔΟΥΣ	ΠΕΡΙΓΡΑΦΗ	ΕΑΝ	ΣΥΣΚ. ΧΟΝΔΡΙΚΗΣ	ΣΥΣΚ. ΛΙΑΝΙΚΗΣ
10507681	Strait-Line MACH6™ καρούλι νήματος κιμωλίας χάραξης 30m/100'	5706915076813	-	6
10507684	MACH6™ καρούλι νήματος 30m/100' + μπλε κιμωλίας Chalk 113g	5706915076844	-	8



10507684

Εργαλεία σχεδίασης



### ΚΑΡΟΥΛΙ ΝΗΜΑΤΟΣ ΚΙΜΩΛΙΑΣ SPEEDLINE PRO™



10507676

NEO

**2.5X**

ΠΙΟ ΔΥΝΑΤΟ ΝΗΜΑ\*

**3X** ΠΙΟ ΓΡΗΓΟΡΑ\*

**ΕΥΚΟΛΟ ΓΕΜΙΣΜΑ & ΠΡΑΚΤΙΚΟ ΚΑΠΑΚΙ** για γρήγορο γέμισμα με κιμωλία κι εύκολη πρόσβαση στο εσωτερικό του καρούλιού  
**2,5 ΦΟΡΕΣ ΠΙΟ ΔΥΝΑΤΟ ΝΗΜΑ ΥΨΗΛΗΣ ΑΝΤΟΧΗΣ** για να μην κόβετε συχνά  
**ΣΧΕΣΗ ΜΕΤΑΔΟΣΗΣ 3:1** που ξετλιγεί 3 φορές πιο γρήγορα το νήμα σε σύγκριση με τα παραδοσιακά καρούλια νήματος κιμωλίας χάραξης  
**ΔΥΝΑΤΗ ΑΤΣΑΛΙΝΗ ΛΑΒΗ & ΜΕΓΑΛΟΣ ΕΡΓΟΝΟΜΙΚΟΣ ΣΥΜΠΛΕΚΤΗΣ** για αυξημένη αντοχή και ροπή αλλά κι εύκολη αποδέσμευση νήματος  
**ΦΑΡΔΥΣ ΓΑΝΤΖΟΣ** για ασφαλή ανάρτηση **ΕΛΑΦΡΥ ΚΕΛΥΦΟΣ ΑΠΟ ABS** που αντέχει στη φθορά

ΚΩΔ. ΕΙΔΟΥΣ	ΠΕΡΙΓΡΑΦΗ	EAN	ΣΥΣΚ. ΧΩΝΔΡΙΚΗΣ	ΣΥΣΚ. ΛΙΑΝΙΚΗΣ
10507676	SPEEDLINE PRO καρούλι νήματος κιμωλίας 30m/100'	5706915076769	144	6
10507677	SPEEDLINE PRO καρούλι νήματος κιμωλίας 30m/100', 24 τμχ εκτός συσκευασίας	5706915076776	-	24
10507682	SPEEDLINE PRO καρούλι νήματος κιμωλίας 30m/100' + μπλε κιμωλία 113g	5706915076820	72	3

\*σε σύγκριση με τα παραδοσιακά καρούλια νήματος κιμωλίας

### ΚΛΑΣΣΙΚΟ ΚΑΡΟΥΛΙ ΝΗΜΑΤΟΣ ΚΙΜΩΛΙΑΣ ΧΑΡΑΞΗΣ



10507678

**70% ΦΑΡΔΥΤΕΡΟ ΑΝΟΙΓΜΑ** για γρήγορο γέμισμα με κιμωλία **ΝΗΜΑ ΑΝΘΕΚΤΙΚΟ ΣΤΙΣ ΤΡΑΧΕΣ ΕΠΙΦΑΝΕΙΕΣ** που παρέχει 5-6 τραδηγήματα τη φορά  
**ΣΧΕΣΗ ΜΕΤΑΔΟΣΗΣ 1:1** για το ξετύλιγμα του νήματος  
**ΔΥΝΑΤΗ ΑΤΣΑΛΙΝΗ ΛΑΒΗ & ΚΕΛΥΦΟΣ ΑΠΟ ΜΕΓΑΛΗΣ ΑΝΤΟΧΗΣ ΑΛΟΥΜΙΝΙΟ ΜΕ ΜΕΓΑΛΟ ΚΕΝΤΡΙΚΟ ΣΤΗΡΙΞΗΣ ΚΑΡΟΥΛΙΟΥ** για αυξημένη αντοχή

ΚΩΔ. ΕΙΔΟΥΣ	ΠΕΡΙΓΡΑΦΗ	EAN	ΣΥΣΚ. ΧΩΝΔΡΙΚΗΣ	ΣΥΣΚ. ΛΙΑΝΙΚΗΣ
10507678	Κλασσικό αλουμινένιο καρούλι νήματος κιμωλίας 15m/50'	5706915076783	144	6
10507679	Κλασσικό αλουμινένιο καρούλι νήματος κιμωλίας 30m/100'	5706915076790	144	6
10507680	Κλασσικό αλουμινένιο καρούλι νήματος κιμωλίας 30m/100', 24 τμχ. εκτός συσκευασίας	5706915076806	-	24
10507683	Κλασσικό αλουμινένιο καρούλι νήματος κιμωλίας 30m/100' + μπλε κιμωλία 113g	5706915076837	72	3

## ΚΙΜΩΛΙΑ ΣΗΜΑΝΣΗΣ

Τα δοχεία χρωμάτων κιμωλίας σήμανσης STRAIT-LINE® της IRWIN® διαθέτουν καινοτόμο καπάκι που ανοιγοκλείνει εύκολα, διατηρώντας την κιμωλία έτοιμη, τη στιγμή που τη χρειάζεστε. Το καπάκι κλείνει το χρώμα κιμωλίας σε στεγανό δοχείο, μακριά από την υγρασία, μειώνοντας τον κίνδυνο να αραιωθεί.

## ΑΝΕΞΙΤΙΛΟ ΧΡΩΜΑ ΚΙΜΩΛΙΑΣ ΣΗΜΑΝΣΗΣ & ΟΔΗΓΟΣ ΕΦΑΡΜΟΓΗΣ

Μπλε κιμωλία-Απλό εσωτερικό / εξωτερικό κόκκινο χρώμα κιμωλίας, ανεξίτιλο (1 εβδομάδα)-Εξωτερικό ανεξίτιλο (2 μήνες)



65201



64901



64902

ΚΩΔ. ΕΙΔΟΥΣ	ΠΕΡΙΓΡΑΦΗ	ΕΑΝ	ΣΥΣΚ. ΧΟΝΔΡΙΚΗΣ	ΣΥΣΚ. ΛΙΑΝΙΚΗΣ
64801ZR	Μπλε κιμωλία σήμανσης 4oz/113g	0024721500014	24	6
64802	Κόκκινη κιμωλία σήμανσης 4oz/113g	0024721500052	24	6
64901	Μπλε κιμωλία σήμανσης 8oz/227g	0024721500076	24	6
64902	Κόκκινη κιμωλία σήμανσης 8oz/227g	0024721500120	24	6
65201	Μπλε κιμωλία σήμανσης 2.5lbs/1.1kg	0024721652010	6	1

## ΑΝΤΑΛΛΑΚΤΙΚΑ ΝΗΜΑΤΑ

ΚΩΔ. ΕΙΔΟΥΣ	ΠΕΡΙΓΡΑΦΗ	ΕΑΝ	ΣΥΣΚ. ΧΟΝΔΡΙΚΗΣ	ΣΥΣΚ. ΛΙΑΝΙΚΗΣ
1932892	15m/50' Ανταλλακτικό πολυεστερικό νήμα	00042526936913	144	6
1932893	30m/100' Ανταλλακτικό πολυεστερικό νήμα	00042526936920	144	6
1932894	30m/100' Ανταλλακτικό νήμα υψηλής αντοχής	00042526936937	144	6



1932894

## ΚΗΡΟΜΠΟΓΙΕΣ START - LINE



66401ZR

ΚΩΔ. ΕΙΔΟΥΣ	ΠΕΡΙΓΡΑΦΗ	ΕΑΝ	ΣΥΣΚ. ΧΟΝΔΡΙΚΗΣ	ΣΥΣΚ. ΛΙΑΝΙΚΗΣ
66401ZR	Κόκκινες κηρομπογιές, 12 τμχ χύμα	0024721664013	-	1
66404	Μαύρες κηρομπογιές, 12 τμχ χύμα	0024721664044	-	1
66406	Κίτρινες κηρομπογιές, 12 τμχ χύμα	0024721664068	-	1
666012	Κόκκινες κηρομπογιές, συσκευασία 2 τμχ	0024721061904	-	12
666042	Μαύρες κηρομπογιές, συσκευασία 2 τμχ	0024721061935	-	12
666062	Κίτρινες κηρομπογιές, συσκευασία 2 τμχ	0024721061959	-	12

ΓΙΑ ΧΡΗΣΗ ΣΕ ΛΙΠΑΡΕΣ, ολισθηρές, βρεγμένες, κρύες ή στεγνές επιφάνειες  
**ΙΔΑΝΙΚΕΣ ΓΙΑ ΤΣΙΜΕΝΤΕΝΙΕΣ** κεραμικές, ελαστικές, μεταλλικές, χάρτινες επιφάνειες και χαρτόνια  
**ΜΗ ΤΟΞΙΚΕΣ** και αδιάβροχες

## ΜΟΛΥΒΙΑ ΜΑΡΑΓΚΟΥ & ΞΥΣΤΡΑ START - LINE



66300

ΚΩΔ. ΕΙΔΟΥΣ	ΠΕΡΙΓΡΑΦΗ	ΕΑΝ	ΣΥΣΚ. ΧΟΝΔΡΙΚΗΣ	ΣΥΣΚ. ΛΙΑΝΙΚΗΣ
233250	Ξύστρα μολυβίου μαραγκού	0024721007087	-	25
66300	Μέτρια μολύβια, χύμα, 12τμχ	0024721663009	144	12
66305SL	Μέτρια μολύβια, κιβώτιο, 72τμχ	0024721028150	1440	72



233250

**IRWIN®**



# ΕΡΓΑΛΕΙΟΘΗΚΕΣ & ΜΕΣΑ ΑΤΟΜΙΚΗΣ ΠΡΟΣΤΑΣΙΑΣ

## ΜΑΛΑΚΕΣ ΕΡΓΑΛΕΙΟΘΗΚΕΣ: ΟΡΓΑΝΩΣΗ, ΜΕΤΑΦΟΡΑ ΚΑΙ ΠΡΟΣΤΑΣΙΑ

Η IRWIN® παρέχει μια συλλογή εργαλειοθηκών στις πιο διαδεδομένες μορφές της αγοράς, η οποία καλύπτει τις ανάγκες των επαγγελματιών. Για καθημερινή, εύκολη και οργανωμένη μεταφορά των εργαλείων και του εξοπλισμού στο χώρο δουλειάς, με απόλυτη ασφάλεια.

### ΜΑΛΑΚΕΣ ΕΡΓΑΛΕΙΟΘΗΚΕΣ

	ΕΡΓΑΛΕΙΟΘΗΚΗ TECH CENTRE	ΤΣΑΝΤΕΣ	ΣΑΚΙΔΙΑ	ΣΑΚΙΔΙΑ ΠΛΑΤΗΣ	ΘΗΚΕΣ ΟΡΓΑΝΩΣΗΣ
<b>ΣΕΙΡΑ COMMANDER</b> 					
<b>ΣΕΙΡΑ DEFENDER</b> 		 	 		
<b>ΣΕΙΡΑ FOUNDATION</b>			 		

### ΣΕΙΡΑ FOUNDATION

Τα χαρακτηριστικά αυτής της σειράς εργαλειοθηκών περιλαμβάνουν:

- Ελαστικό πέλαμα προστασίας
- Ενισχυμένο διπλό τοίχωμα 600 denier
- Λαβές με μαξιλαράκια και λουρί ώμου για άνεση
- Μεταλλικός εξοπλισμός για αντοχή

### ΣΕΙΡΑ DEFENDER

Αυτές οι εργαλειοθήκες είναι φτιαγμένες να αντέχουν πολύ και τα χαρακτηριστικά περιλαμβάνουν:

- Ανθεκτικό ύφασμα 600 denier
- Ενισχυμένη κατασκευή για περιβάλλον μεγάλης καταπόνησης
- Ενσωματωμένο προστατευτικό πέλαμα, χυτό ή ελαστικό
- Βελτιωμένες επιλογές αποθήκευσης εργαλείων και προσβασιμότητα
- Ενισχυμένες δυνατότητες μεταφοράς με άνετες λαβές και λουρί ώμου



### ΣΕΙΡΑ COMMANDER

Αυτές οι εργαλειοθήκες παρέχουν απόλυτη προστασία στα εργαλεία και τα χαρακτηριστικά τους περιλαμβάνουν:

- Αδιάβροχη χυτή βάση, ανθεκτική στις κρούσεις
- Ανθεκτικό ύφασμα 600 denier
- Ενισχυμένη κατασκευή για περιβάλλον μεγάλης καταπόνησης
- Λύσεις εύκολης πρόσβασης και θήκες οργάνωσης εργαλείων
- Ενισχυμένες δυνατότητες μεταφοράς με άνετες λαβές και λουρί ώμου



## ΕΡΓΑΛΕΙΟΘΗΚΗ IRWIN® PROTECH CENTRE

ΔΙΠΛΑ  
ΦΕΡΜΟΥΑΡ  
ΥΨΗΛΗΣ  
ΑΝΤΟΧΗΣ

ΧΩΡΟΣ  
ΑΠΟΘΗΚΕΥΣΗΣ  
ΕΡΓΑΛΕΙΩΝ

ΠΟΛΥ ΑΝΘΕΚΤΙΚΟ ΥΛΙΚΟ  
1680 DENIER

ΚΛΙΠ ΑΝΑΡΤΗΣΗΣ  
ΜΕΤΡΟΤΑΙΝΙΑΣ &  
ΤΑΥΤΟΤΗΤΑΣ



ΠΛΑΪΝΗ ΤΣΕΠΗ ΜΕ  
ΑΥΤΟΚΟΛΛΗΤΟ ΚΟΥΜΠΩΜΑ



ΕΝΙΣΧΥΜΕΝΟ  
ΛΟΥΡΙ ΩΜΟΥ ΜΕ  
ΜΑΞΙΛΑΡΑΚΙ

ΣΤΡΩΜΑΤΟΠΟΙΗΜΕΝΟΣ ΧΩΡΟΣ  
ΑΠΟΘΗΚΕΥΣΗΣ

### ΕΡΓΑΛΕΙΟΘΗΚΗ TECH CENTRE

Ο επαγγελματικός σάκος - εργαλειοθήκη των 400mm/16" PRO Tech Centre της IRWIN® είναι σχεδιασμένος, ώστε να παρέχει στρωματοποιημένο χώρο αποθήκευσης και ασφαλούς μεταφοράς εργαλείων και ηλεκτρονικού εξοπλισμού. Κατασκευάζεται από πολύ ανθεκτικό υλικό 1680. Το εσωτερικό του έχει δυνατότητα πτυσσόμενης διαμερισματοποίησης και ενισχυμένες τσέπες για καλύτερη οργάνωση των εργαλείων.



**CONSTRUCTED  
TO LAST.**

**1680-D**



**34**

ΤΣΕΠΕΣ & ΘΗΚΕΣ ΓΙΑ  
ΟΡΓΑΝΩΣΗ ΕΡΓΑΛΕΙΩΝ  
& ΕΞΟΠΛΙΣΜΟΥ

#### 1. ΧΩΡΟΣ ΑΠΟΘΗΚΕΥΣΗΣ ΕΡΓΑΛΕΙΩΝ

Τα τοιχώματα έχουν επένδυση με μαξιλαράκι προστασίας και θήκη για ηλεκτρονικές συσκευές όπως φορητούς ηλεκτρονικούς υπολογιστές και ταμπλέτες

#### 2. ΠΟΛΥ ΑΝΘΕΚΤΙΚΟ ΥΛΙΚΟ 1680 denier

Κατασκευή μεγάλης αντοχής στις φθορές, από αδιάβροχο υλικό μακράς διάρκειας

#### 3. ΣΤΡΩΜΑΤΟΠΟΙΗΜΕΝΟΣ ΧΩΡΟΣ ΑΠΟΘΗΚΕΥΣΗΣ

Για άριστη οργάνωση και προσβασιμότητα

#### 4. ΚΛΙΠ ΑΝΑΡΤΗΣΗΣ ΜΕΤΡΟΤΑΙΝΙΑΣ

Για γρήγορη πρόσβαση

#### 5. ΚΛΙΠ ΑΝΑΡΤΗΣΗΣ ΤΑΥΤΟΤΗΤΑΣ

Για εύκολη αναγνώριση του σάκου

#### 6. ΕΣΩΤΕΡΙΚΗ ΘΗΚΗ ΜΕ ΦΕΡΜΟΥΑΡ

Για ασφαλή αποθήκευση μικρών αντικειμένων

#### 7. ΑΡΙΣΤΗΣ ΠΟΙΟΤΗΤΑΣ ΛΟΥΡΙ ΩΜΟΥ ΜΕ ΜΑΞΙΛΑΡΑΚΙ

Για άνετη μεταφορά, όταν είναι γεμάτη

#### 8. ΠΛΑΪΝΗ ΤΣΕΠΗ ΜΕ ΑΥΤΟΚΟΛΛΗΤΟ ΚΟΥΜΠΩΜΑ

Για φύλαξη μεγαλύτερων αντικειμένων

#### 9. ΔΙΠΛΑ ΦΕΡΜΟΥΑΡ ΥΨΗΛΗΣ ΑΝΤΟΧΗΣ ΚΑΙ ΣΤΙΣ ΤΣΕΠΕΣ

Για γρήγορη αποθήκευση ή πρόσβαση στα εργαλεία



ΚΩΔΙΚΟΣ ΕΙΔΟΥΣ	ΠΕΡΙΓΡΑΦΗ	ΔΙΑΣΤΑΣΕΙΣ	ΒΑΡΟΣ	ΕΑΝ	ΕΛΑΧΙΣΤΗ ΠΑΡΑΓΓΕΛΙΑ (ΤΜΧ)
2017825	400mm/16" Σάκος-εργαλειοθήκη Tech Centre σειράς Defender (TC16M)	400 x 250 x 370 mm	1.9 kg	5706915178258	3

# ΕΡΓΑΛΕΙΟΘΗΚΕΣ & ΜΕΣΑ ΑΤΟΜΙΚΗΣ ΠΡΟΣΤΑΣΙΑΣ

## ΕΡΓΑΛΕΙΟΘΗΚΗ IRWIN® MAX

ΓΕΡΗ ΧΕΙΡΟΛΑΒΗ  
ΓΙΑ ΑΜΕΣΗ ΧΡΗΣΗ

ΔΙΠΛΑ  
ΦΕΡΜΟΥΑΡ  
ΥΨΗΛΗΣ  
ΑΝΤΟΧΗΣ

ΠΟΛΥ ΑΝΘΕΚΤΙΚΟ ΥΛΙΚΟ  
1680 DENIER

ΙΜΑΝΤΕΣ ΓΙΑ  
ΕΥΜΕΓΕΘΗ  
ΑΝΤΙΚΕΙΜΕΝΑ



ΚΛΙΠ ΑΝΑΡΤΗΣΗΣ  
ΜΕΤΡΟΤΑΙΝΙΑΣ



ΑΔΙΑΒΡΟΧΗ  
ΣΚΛΗΡΗ ΒΑΣΗ

ΕΝΙΣΧΥΜΕΝΟ  
ΛΟΥΡΙ ΩΜΟΥ ΜΕ  
ΜΑΞΙΛΑΡΑΚΙ

ΔΙΑΜΕΡΙΣΜΑΤΟΠΟΙΗΣΗ ΜΕ  
ΕΞΩΤΕΡΙΚΑ ΦΕΡΜΟΥΑΡ

### ΓΙΑ ΑΠΟΛΥΤΑ ΠΡΟΣΤΑΤΕΥΜΕΝΑ ΕΡΓΑΛΕΙΑ

Ο σάκος - εργαλειοθήκη MAX των 450mm/18" της IRWIN® MAX παρέχει το μέγιστο χώρο αποθήκευσης και την απόλυτη προστασία των εργαλείων. Η αδιάβροχη βάση από εξαιρετικά ανθεκτικό υλικό στις κρούσεις των 1680 denier αποτελεί την καλύτερη αποθηκευτική λύση για προστατευμένα εργαλεία. Με καινοτομίες όπως η διαμερισματοποίηση με φερμουάρ, η μικρή αποσπώμενη θήκη και οι ιμάντες για τα ευμεγέθη αντικείμενα, καθώς και οι 25 τσέπες και θήκες εργαλείων, εξασφαλίζουν τέλεια οργάνωση των εργαλείων για όλες τις δουλειές.



**MAX STORAGE +  
PROTECTION**

**25** ΤΣΕΠΕΣ & ΘΗΚΕΣ ΓΙΑ  
ΟΡΓΑΝΩΣΗ ΕΡΓΑΛΕΙΩΝ  
& ΕΞΟΠΛΙΣΜΟΥ

**1680-D**



#### 1. ΑΔΙΑΒΡΟΧΗ ΣΚΛΗΡΗ ΒΑΣΗ

Ανθεκτική σε κρούσεις που προστατεύει το σάκο και το περιεχόμενό του

#### 2. ΠΟΛΥ ΑΝΘΕΚΤΙΚΟ ΥΛΙΚΟ 1680 denier

Κατασκευή μεγάλης αντοχής στις φθορές, από αδιάβροχο υλικό μακράς διάρκειας

#### 3. ΔΙΑΜΕΡΙΣΜΑΤΟΠΟΙΗΣΗ ΜΕ ΕΞΩΤΕΡΙΚΑ ΦΕΡΜΟΥΑΡ

Για ευμεγέθη αντικείμενα ή κρυφή φύλαξη εργαλείων

#### 4. ΜΙΚΡΗ ΑΠΟΣΠΩΜΕΝΗ ΘΗΚΗ

Για μεγαλύτερη εξυπηρέτηση και ασφαλή φύλαξη μικρών αντικειμένων

#### 5. ΓΕΡΗ ΧΕΙΡΟΛΑΒΗ ΓΙΑ ΑΜΕΣΗ ΧΡΗΣΗ

Για εύκολη μεταφορά

#### 6. ΛΟΥΡΙ & ΙΜΑΝΤΕΣ ΜΕ ΓΑΝΤΖΟΥΣ ΚΑΙ ΘΗΛΕΙΣ ΠΡΟΣΔΕΣΗΣ

Για την ασφαλή μεταφορά ευμεγέθων αντικειμένων

#### 7. ΚΛΙΠ ΑΝΑΡΤΗΣΗΣ ΜΕΤΡΟΤΑΙΝΙΑΣ

Για άμεση πρόσβαση

#### 8. ΔΙΠΛΑ ΦΕΡΜΟΥΑΡ ΥΨΗΛΗΣ ΑΝΤΟΧΗΣ ΚΑΙ ΣΤΙΣ ΤΣΕΠΕΣ

Για γρήγορη αποθήκευση ή πρόσβαση στα εργαλεία

ΚΩΔΙΚΟΣ ΕΙΔΟΥΣ	ΠΕΡΙΓΡΑΦΗ	ΔΙΑΣΤΑΣΕΙΣ	ΒΑΡΟΣ	EAN	ΕΛΑΧΙΣΤΗ ΠΑΡΑΓΓΕΛΙΑ (ΤΜΧ)
2017350	450mm/18" Σάκος-εργαλειοθήκη σε ισόδιαστάση Commander (B18H)	450 x 275 x 600 mm	2.3 kg	5706915173505	2

Εργαλειοθήκες & μέσα ατομικής προστασίας



## ΕΡΓΑΛΕΙΟΘΗΚΗ IRWIN® PRO

### ΣΕΙΡΑ DEFENDER



23

ΤΣΕΠΕΣ & ΘΗΚΕΣ ΓΙΑ ΟΡΓΑΝΩΣΗ ΕΡΓΑΛΕΙΩΝ & ΕΞΟΠΛΙΣΜΟΥ

1680-D



CONSTRUCTED TO LAST.

ΕΞΑΙΡΕΤΙΚΗΣ ΠΟΙΟΤΗΤΑΣ, 1680 DENIER υλικό μεγάλης αντοχής στη φθορά και αδιάβροχο για μεγαλύτερη διάρκεια  
**ΕΝΣΩΜΑΤΜΕΝΟ ΧΥΤΟ ΠΕΛΜΑ** που προστατεύει το σάκο και τα εργαλεία από την υγρασία και τα υπολείμματα του εργοταξίου  
**ΕΝΙΣΧΥΜΕΝΗ ΧΕΙΡΟΛΑΒΗ** για εύκολη μεταφορά  
**ΚΛΙΠ ΑΝΑΡΤΗΣΗΣ ΜΕΤΡΟΤΑΙΝΙΑΣ** για γρήγορη πρόσβαση στο εργαλείο  
**ΑΡΙΣΤΗΣ ΠΟΙΟΤΗΤΑΣ ΛΟΥΡΙ ΜΕ ΜΑΞΙΛΑΡΑΚΙ** για άνετη μεταφορά, όταν η εργαλειοθήκη είναι γεμάτη  
**ΠΛΑΪΝΗ ΤΣΕΠΗ ΜΕ ΑΥΤΟΚΟΛΛΗΤΟ ΚΟΥΜΠΩΜΑ** για αποθήκευση μεγαλύτερων αντικειμένων  
**ΕΣΩΤΕΡΙΚΗ ΘΗΚΗ ΜΕ ΦΕΡΜΟΥΑΡ** για ασφαλή αποθήκευση μικρών αντικειμένων  
**ΔΙΠΛΑ ΦΕΡΜΟΥΑΡ ΥΨΗΛΗΣ ΑΝΤΟΧΗΣ ΚΑΙ ΣΤΙΣ ΤΣΕΠΕΣ** για γρήγορη αποθήκευση ή πρόσβαση στα εργαλεία

ΚΩΔΙΚΟΣ ΕΙΔΟΥΣ	ΠΕΡΙΓΡΑΦΗ	ΔΙΑΣΤΑΣΕΙΣ	ΒΑΡΟΣ	ΕΑΝ	ΕΛΑΧΙΣΤΗ ΠΑΡΑΓΓΕΛΙΑ (ΤΜΧ)
2017823	450mm/18" Σάκος-εργαλειοθήκη σειράς Defender (B18M)	450 x 230 x 330 mm	1.9 kg	5706915178234	3
2017824	550mm/22" Σάκος-εργαλειοθήκη σειράς Defender (B22M)	550 x 300 x 300 mm	2.3 kg	5706915178241	2



29

ΤΣΕΠΕΣ & ΘΗΚΕΣ ΓΙΑ ΟΡΓΑΝΩΣΗ ΕΡΓΑΛΕΙΩΝ & ΕΞΟΠΛΙΣΜΟΥ

1680-D



CONSTRUCTED TO LAST.

## ΕΡΓΑΛΕΙΟΘΗΚΗ IRWIN®

### ΣΕΙΡΑ FOUNDATION



14

ΤΣΕΠΕΣ & ΘΗΚΕΣ ΓΙΑ ΟΡΓΑΝΩΣΗ ΕΡΓΑΛΕΙΩΝ & ΕΞΟΠΛΙΣΜΟΥ

600-D

**ΕΝΙΣΧΥΜΕΝΑ ΔΙΠΛΑ ΤΟΙΧΩΜΑΤΑ** από αδιάβροχο υλικό 600 denier για μεγαλύτερη αντοχή και διάρκεια  
**ΕΛΑΣΤΙΚΟ ΠΕΛΜΑ** που προστατεύει τον πάτο της εργαλειοθήκης  
**ΜΕΓΑΛΟ ΑΝΟΙΓΜΑ** για βελτιωμένη πρόσβαση στα εργαλεία  
**ΕΝΙΣΧΥΜΕΝΕΣ ΡΑΦΕΣ** για επιπλέον αντοχή στις μεγάλες καταπονήσεις  
**ΛΟΥΡΙ ΩΜΟΥ ΜΕ ΡΥΘΜΙΖΟΜΕΝΟ ΜΑΞΙΛΑΡΑΚΙ ΩΜΟΥ** για άνετη μεταφορά  
**ΜΕΤΑΛΛΙΚΟΣ ΕΞΟΠΛΙΣΜΟΣ** για αντοχή και υπό τις πλέον απαιτητικές συνθήκες εργασίας

ΚΩΔΙΚΟΣ ΕΙΔΟΥΣ	ΠΕΡΙΓΡΑΦΗ	ΔΙΑΣΤΑΣΕΙΣ	ΒΑΡΟΣ	ΕΑΝ	ΕΛΑΧΙΣΤΗ ΠΑΡΑΓΓΕΛΙΑ (ΤΜΧ)
2017831	400mm/16" Σάκος-εργαλειοθήκη σειράς Foundation (B16O)	400 x 250 x 300 mm	1.1 kg	5706915178319	6



## ΣΑΚΙΔΙΟ ΗΛΕΚΤΡΟΛΟΓΟΥ IRWIN® PRO

ΑΠΟΣΠΜΕΝΗ ΕΛΑΣΤΙΚΗ ΧΕΙΡΟΛΑΒΗ

ΠΟΛΥ ΑΝΘΕΚΤΙΚΟ ΥΛΙΚΟ 1680 DENIER

ΡΥΘΜΙΖΟΜΕΝΟ ΥΨΟΣ ΛΟΥΡΙΟΥ ΩΜΟΥ

ΘΗΚΗ ΓΙΑ ΜΙΚΡΑ ΑΝΤΙΚΕΙΜΕΝΑ



ΚΛΙΠ ΑΝΑΡΤΗΣΗΣ ΜΕΤΡΟΤΑΙΝΙΑΣ



ΕΝΣΩΜΑΤΩΜΕΝΟ ΧΥΤΟ ΠΕΛΜΑ

ΑΡΙΣΤΗΣ ΠΟΙΟΤΗΤΑΣ ΛΟΥΡΙ ΩΜΟΥ ΜΕ ΜΑΞΙΛΑΡΑΚΙ

### ΕΡΓΑΛΕΙΟΘΗΚΗ ΦΤΙΑΓΜΕΝΗ ΝΑ ΔΙΑΡΚΕΙ

Το σακίδιο ηλεκτρολόγου PRO των 250mm/10" της IRWIN® κατασκευάζεται από μεγάλης αντοχής υλικό 1680 denier με ενσωματωμένο χυτό πέλμα, για να διαρκεί. Διαθέτει μεγάλο αποθηκευτικό χώρο εργαλείων με 12 εξωτερικές τσέπες, 5 εξωτερικές θήκες, 20 εσωτερικές τσέπες και θήκες, καθώς και ξεχωριστή σκληρή θήκη για την αποθήκευση μικρών αντικειμένων. Με ελαστική, αποσπώμενη χειρολαβή, παρέχει πλήρη πρόσβαση στο περιεχόμενο του σακιδίου, ενώ το λουρί ώμου, άριστης ποιότητας, με το εξίσου άριστο προστατευτικό μαξιλαράκι, κάνει τη μεταφορά του εύκολη και άνετη.



CONSTRUCTED TO LAST.

1680-D



37

ΤΣΕΠΕΣ & ΘΗΚΕΣ ΓΙΑ ΟΡΓΑΝΩΣΗ ΕΡΓΑΛΕΙΩΝ & ΕΞΟΠΛΙΣΜΟΥ

#### 1. ΠΟΛΥ ΑΝΘΕΚΤΙΚΟ ΥΛΙΚΟ 1680 denier

Κατασκευή μεγάλης αντοχής στις φθορές, από αδιάβροχο υλικό μακράς διάρκειας

#### 2. ΕΝΣΩΜΑΤΩΜΕΝΟ ΧΥΤΟ ΠΕΛΜΑ

Προστατεύει το σακίδιο και τα εργαλεία από την υγρασία και τα υπολείμματα του εργασιού

#### 3. ΣΚΛΗΡΗ ΘΗΚΗ ΓΙΑ ΜΙΚΡΑ ΑΝΤΙΚΕΙΜΕΝΑ

Αποσπώμενη για ξεχωριστή φύλαξη βιδών, καρφιών και άλλων υλικών

#### 4. ΑΠΟΣΠΜΕΝΗ ΕΛΑΣΤΙΚΗ ΧΕΙΡΟΛΑΒΗ

Για άνεση και πρόσβαση

#### 5. ΚΛΙΠ ΑΝΑΡΤΗΣΗΣ ΜΕΤΡΟΤΑΙΝΙΑΣ

Για άνετη και άμεση πρόσβαση

#### 6. ΑΡΙΣΤΗΣ ΠΟΙΟΤΗΤΑΣ ΛΟΥΡΙ ΩΜΟΥ ΜΕ ΜΑΞΙΛΑΡΑΚΙ

Για άνετη μεταφορά, όταν το σακίδιο είναι γεμάτο

#### 7. ΘΗΛΙΑ ΓΙΑ ΑΜΕΣΗ ΠΡΟΣΒΑΣΗ

Για αντικείμενα όπως μονωτική ταινία

#### 8. ΔΙΠΛΑ ΘΕΡΜΟΥΡΑΓ ΥΨΗΛΗΣ ΑΝΤΟΧΗΣ ΚΑΙ ΣΤΙΣ ΤΣΕΠΕΣ

Για γρήγορη αποθήκευση ή πρόσβαση στα εργαλεία



ΚΩΔΙΚΟΣ ΕΙΔΟΥΣ	ΠΕΡΙΓΡΑΦΗ	ΔΙΑΣΤΑΣΕΙΣ	ΒΑΡΟΣ	ΕΑΝ	ΕΛΑΧΙΣΤΗ ΠΑΡΑΓΓΕΛΙΑ (ΤΜΧ)
2017821	250mm/10" Σακίδιο ηλεκτρολόγου σειράς Defender (T10M)	250 x 275 x 400 mm	1.9 kg	5706915178210	4



## ΣΑΚΙΔΙΟ ΠΛΑΤΗΣ IRWIN® PRO

### ΣΕΙΡΑ DEFENDER



34

ΤΣΕΠΕΣ & ΘΗΚΕΣ ΓΙΑ ΟΡΓΑΝΩΣΗ ΕΡΓΑΛΕΙΩΝ & ΕΞΟΠΛΙΣΜΟΥ

1680-D



CONSTRUCTED TO LAST.

**ΕΞΑΙΡΕΤΙΚΗΣ ΠΟΙΟΤΗΤΑΣ, 1680 DENIER** υλικό μεγάλης αντοχής στη φθορά και αδιάβροχο για μεγαλύτερη διάρκεια  
**ΕΝΣΩΜΑΤΜΕΝΟ ΧΥΤΟ ΠΕΛΑΜΑ** που προστατεύει το σάκο και τα εργαλεία από την υγρασία και τα υπολείμματα του εργοταξίου  
**ΕΝΙΣΧΥΜΕΝΗ ΧΕΙΡΟΛΑΒΗ** για εύκολη μεταφορά  
**ΚΛΙΠ ΑΝΑΡΤΗΣΗΣ ΜΕΤΡΟΤΑΙΝΙΑΣ** για γρήγορη πρόσβαση στο εργαλείο  
**ΑΡΙΣΤΗΣ ΠΟΙΟΤΗΤΑΣ ΛΟΥΡΙ ΜΕ ΜΑΞΙΛΑΡΑΚΙ** για άνετη μεταφορά, όταν η εργαλειοθήκη είναι γεμάτη  
**ΕΞΩΤΕΡΙΚΗ ΠΛΑΪΝΗ ΤΣΕΠΗ ΜΕ ΑΥΤΟΚΟΛΛΗΤΟ ΚΟΥΜΠΩΜΑ** για άμεση πρόσβαση σε μικρά αντικείμενα  
**ΔΙΠΛΑ ΦΕΡΜΟΥΑΡ ΥΨΗΛΗΣ ΑΝΤΟΧΗΣ ΚΑΙ ΣΤΙΣ ΤΣΕΠΕΣ** για γρήγορη αποθήκευση ή πρόσβαση στα εργαλεία

ΚΩΔΙΚΟΣ ΕΙΔΟΥΣ	ΠΕΡΙΓΡΑΦΗ	ΔΙΑΣΤΑΣΕΙΣ	ΒΑΡΟΣ	ΕΑΝ	ΕΛΑΧΙΣΤΗ ΠΑΡΑΓΓΕΛΙΑ (ΤΜΧ)
2017822	500mm/20" Σακίδιο σειράς Defender (T20M)	500 x 250 x 275 mm	3.1 kg	5706915178227	2

## ΣΑΚΙΔΙΑ IRWIN®

### ΣΕΙΡΑ FOUNDATION



11

ΤΣΕΠΕΣ & ΘΗΚΕΣ ΓΙΑ ΟΡΓΑΝΩΣΗ ΕΡΓΑΛΕΙΩΝ & ΕΞΟΠΛΙΣΜΟΥ

12

ΤΣΕΠΕΣ & ΘΗΚΕΣ ΓΙΑ ΟΡΓΑΝΩΣΗ ΕΡΓΑΛΕΙΩΝ & ΕΞΟΠΛΙΣΜΟΥ

**ΕΝΙΣΧΥΜΕΝΑ ΔΙΠΛΑ ΤΟΙΧΩΜΑΤΑ** από αδιάβροχο υλικό 600 denier για μεγαλύτερη αντοχή και διάρκεια  
**ΕΛΑΣΤΙΚΟ ΠΕΛΑΜΑ** που προστατεύει τον πάτο της εργαλειοθήκης  
**ΜΕΓΑΛΟ ΑΝΟΙΓΜΑ** για βελτιωμένη πρόσβαση στα εργαλεία  
**ΕΝΙΣΧΥΜΕΝΕΣ ΡΑΦΕΣ** για επιπλέον αντοχή στις μεγάλες καταπονήσεις  
**ΑΝΘΕΚΤΙΚΗ ΜΕΤΑΛΛΙΚΗ ΛΑΒΗ ΜΕ ΑΝΕΤΟ ΜΑΞΙΛΑΡΑΚΙ** για ασφαλή και άνετη μεταφορά  
**ΜΕΤΑΛΛΙΚΟΣ ΕΞΟΠΛΙΣΜΟΣ** για αντοχή και υπό τις πλέον απαιτητικές συνθήκες εργασίας

ΚΩΔΙΚΟΣ ΕΙΔΟΥΣ	ΠΕΡΙΓΡΑΦΗ	ΔΙΑΣΤΑΣΕΙΣ	ΒΑΡΟΣ	ΕΑΝ	ΕΛΑΧΙΣΤΗ ΠΑΡΑΓΓΕΛΙΑ (ΤΜΧ)
2017828	380mm/15" Σακίδιο σειράς Foundation (T150)	380 x 175 x 250 mm	1.4 kg	5706915178289	4
2017829	450mm/18" Σακίδιο σειράς Foundation (T180)	450 x 215 x 250 mm	1.8 kg	5706915178296	3

600-D



# ΕΡΓΑΛΕΙΟΘΗΚΕΣ & ΜΕΣΑ ΑΤΟΜΙΚΗΣ ΠΡΟΣΤΑΣΙΑΣ

## ΣΑΚΙΔΙΟ ΠΛΑΤΗΣ IRWIN® PRO

ΣΕΙΡΑ DEFENDER



**CONSTRUCTED TO LAST.**

**30** ΤΣΕΠΕΣ & ΘΗΚΕΣ ΓΙΑ ΟΡΓΑΝΩΣΗ ΕΡΓΑΛΕΙΩΝ & ΕΞΟΠΛΙΣΜΟΥ



ΚΩΔΙΚΟΣ ΕΙΔΟΥΣ	ΠΕΡΙΓΡΑΦΗ	ΔΙΑΣΤΑΣΕΙΣ	ΒΑΡΟΣ	ΕΑΝ	ΕΛΑΧΙΣΤΗ ΠΑΡΑΓΓΕΛΙΑ (ΤΜΧ)
2017826	Σακίδιο πλάτης σειράς Defender (BP14M)	330 x 175 x 470 mm	1.9 kg	5706915178265	4

**ΕΞΑΙΡΕΤΙΚΗΣ ΠΟΙΟΤΗΤΑΣ, 1680 DENIER** υλικό μεγάλης αντοχής στη φθορά και αδιάβροχο για μεγαλύτερη διάρκεια

**ΕΝΙΣΧΥΣΗ ΠΛΑΤΗΣ ΚΑΙ ΛΟΥΡΙΩΝ ΑΠΟ ΥΛΙΚΟ ΠΟΥ ΑΝΑΠΝΕΕΙ** για άνετη μεταφορά

**ΕΛΑΣΤΙΚΟ ΠΕΛΑΜΑ** που προστατεύει τον πάτο του σακιδίου

**ΚΛΙΠ ΑΝΑΡΤΗΣΗΣ ΜΕΤΡΟΤΑΙΝΙΑΣ** για γρήγορη πρόσβαση στο εργαλείο

**ΕΣΩΤΕΡΙΚΕΣ ΚΑΙ ΕΞΩΤΕΡΙΚΕΣ ΘΗΚΕΣ ΜΕ ΦΕΡΜΟΥΑΡ** για ασφαλή φύλαξη μικρών αντικειμένων

**ΜΠΡΟΣΤΙΝΗ ΤΣΕΠΗ ΜΕ ΑΥΤΟΚΟΛΛΗΤΟ ΚΟΥΜΠΩΜΑ** για την αποθήκευση μεγαλύτερων αντικειμένων

**ΔΙΠΛΑ ΦΕΡΜΟΥΑΡ ΥΨΗΛΗΣ ΑΝΤΟΧΗΣ ΚΑΙ ΣΤΙΣ ΤΣΕΠΕΣ** για γρήγορη αποθήκευση ή πρόσβαση στα εργαλεία

## ΣΑΚΙΔΙΟ ΠΛΑΤΗΣ IRWIN®

ΣΕΙΡΑ FOUNDATION



**19** ΤΣΕΠΕΣ & ΘΗΚΕΣ ΓΙΑ ΟΡΓΑΝΩΣΗ ΕΡΓΑΛΕΙΩΝ & ΕΞΟΠΛΙΣΜΟΥ



ΚΩΔΙΚΟΣ ΕΙΔΟΥΣ	ΠΕΡΙΓΡΑΦΗ	ΔΙΑΣΤΑΣΕΙΣ	ΒΑΡΟΣ	ΕΑΝ	ΕΛΑΧΙΣΤΗ ΠΑΡΑΓΓΕΛΙΑ (ΤΜΧ)
2017832	Σακίδιο πλάτης σειράς Foundation (BP140)	380 x 165 x 485 mm	1.4 kg	5706915178326	6

**ΕΝΙΣΧΥΜΕΝΑ ΔΙΠΛΑ ΤΟΙΧΩΜΑΤΑ** από υλικό 600 denier μεγάλης αντοχής στη φθορά και αδιάβροχο για μεγαλύτερη διάρκεια

**ΕΝΙΣΧΥΣΗ ΠΛΑΤΗΣ ΚΑΙ ΛΟΥΡΙΩΝ ΑΠΟ ΥΛΙΚΟ ΠΟΥ ΑΝΑΠΝΕΕΙ** για άνετη μεταφορά

**ΕΛΑΣΤΙΚΟ ΠΕΛΑΜΑ** που προστατεύει τον πάτο του σακιδίου

**ΕΝΙΣΧΥΜΕΝΕΣ ΡΑΦΕΣ** για επιπλέον αντοχή στις πλέον απαιτητικές συνθήκες

**ΜΕΤΑΛΛΙΚΟΣ ΕΞΟΠΛΙΣΜΟΣ** για αντοχή και διάρκεια στις πιο απαιτητικές συνθήκες

## ΘΗΚΕΣ ΟΡΓΑΝΩΣΗΣ ΜΙΚΡΩΝ ΑΝΤΙΚΕΙΜΕΝΩΝ IRWIN® PRO



**CONSTRUCTED TO LAST.**

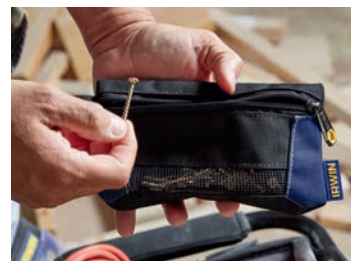

ΚΩΔΙΚΟΣ ΕΙΔΟΥΣ	ΠΕΡΙΓΡΑΦΗ	ΔΙΑΣΤΑΣΕΙΣ	ΒΑΡΟΣ	ΕΑΝ	ΕΛΑΧΙΣΤΗ ΠΑΡΑΓΓΕΛΙΑ (ΤΜΧ)
2017827	Θήκες οράνωσης μικρών αντικειμένων 3τμχ (S0)	-	0.2 kg	5706915178272	6
	Τσάντα 1	215 x 13 x 125 mm	-	-	-
	Τσάντα 2	175 x 13 x 100 mm	-	-	-
	Τσάντα 3	165 x 13 x 100 mm	-	-	-

**ΕΞΑΙΡΕΤΙΚΗΣ ΠΟΙΟΤΗΤΑΣ, 1680 DENIER** υλικό μεγάλης αντοχής στη φθορά και αδιάβροχο για μεγαλύτερη διάρκεια

**ΤΡΙΑ ΜΕΓΕΘΗ ΤΣΑΝΤΑΣ** για εξηλεκτρική οργάνωση μικρών αντικειμένων

**ΓΑΝΤΖΟΣ CARABINER** για ασφάλιση της τσάντας μαζί με άλλες εργαλειοθήκες

**ΔΙΚΤΥΩΤΟ ΚΑΛΥΜΜΑ** για ορατότητα του περιεχομένου

Εργαλειοθήκες & μέσα ατομικής προστασίας



**IRWIN®**



# ΕΡΓΑΛΕΙΟΘΗΚΕΣ & ΜΕΣΑ ΑΤΟΜΙΚΗΣ ΠΡΟΣΤΑΣΙΑΣ

## ΕΠΑΓΓΕΛΜΑΤΙΚΕΣ ΕΠΙΓΟΝΑΤΙΔΕΣ

### ΕΠΙΓΟΝΑΤΙΔΕΣ I -GEL™

Αυτές οι άνετες και ασφαλείς επιγονατίδες κατασκευάζονται από διάτρητο νεοπρένιο με αντικραδασμικά ενθέματα I-Gel. Τα διπλά λουριά δεν εμποδίζουν την κυκλοφορία του αίματος και τα μαξιλάρια είναι ραβδωτά για περισσότερη άνεση όταν στέκεστε.

ΚΩΔ.ΕΙΔΟΥΣ	ΠΕΡΙΓΡΑΦΗ	EAN	ΣΥΣΚ. ΧΩΝΔΡΙΚΗΣ	ΣΥΣΚ. ΛΙΑΝΙΚΗΣ
10503830	Επιγονατίδες I-Gel™	5706915038309	6	6



### ΕΠΙΓΟΝΑΤΙΔΕΣ ΠΑΝΤΟΣ ΕΔΑΦΟΥΣ

Φαρδιές για πιο σταθερή στάση σώματος σε ανισόπεδες επιφάνειες. Μαξιλάρια από αφρό που προστατεύουν τα γόνατα από τις τραχιές επιφάνειες.

ΚΩΔ.ΕΙΔΟΥΣ	ΠΕΡΙΓΡΑΦΗ	EAN	ΣΥΣΚ. ΧΩΝΔΡΙΚΗΣ	ΣΥΣΚ. ΛΙΑΝΙΚΗΣ
10503831	Επιγονατίδες παντός εδάφους	5706915038316	6	6



### ΠΕΡΙΣΤΡΕΦΟΜΕΝΕΣ ΕΠΙΓΟΝΑΤΙΔΕΣ

Κυρτού σχήματος για καλύτερη μετακίνηση και λιγότερη αντίσταση, προσφέρουν ευελιξία στις διάφορες επιφάνειες.

ΚΩΔ.ΕΙΔΟΥΣ	ΠΕΡΙΓΡΑΦΗ	EAN	ΣΥΣΚ. ΧΩΝΔΡΙΚΗΣ	ΣΥΣΚ. ΛΙΑΝΙΚΗΣ
10503832	Περιστρεφόμενες επιγονατίδες	5706915038323	6	6



## ΕΠΑΓΓΕΛΜΑΤΙΚΑ ΓΑΝΤΙΑ ΕΡΓΑΣΙΑΣ

### ΓΑΝΤΙΑ ΟΙΚΟΔΟΜΗΣ

Διαθέτουν 2 στρώματα συνθετικού καστόρινου υλικού στις παλάμες, στους αντίχειρες και στα δάκτυλα για περισσότερη άνεση και αντοχή στις φθορές. Το ελαστικό υλικό στα ακροδάκτυλα παρέχει πιο σίγουρο κράτημα, ενώ η ενίσχυση από διάτρητο νεοπρένιο στις αρθρώσεις των δακτύλων, προσφέρουν προστασία κι επιτρέπουν την καλύτερη κυκλοφορία του αέρα. Τα γάντια εφαρμόζουν καλά βελτιώνοντας την αίσθηση και τη δεξιοτέπτα του χρήστη.

ΚΩΔ.ΕΙΔΟΥΣ	ΠΕΡΙΓΡΑΦΗ	EAN	ΣΥΣΚ. ΧΩΝΔΡΙΚΗΣ	ΣΥΣΚ. ΛΙΑΝΙΚΗΣ
10503822	Γάντια οικοδομής L	5706915038224	24	6
10503823	Γάντια οικοδομής XL	5706915038231	24	6



### ΓΑΝΤΙΑ ΑΚΡΑΙΩΝ ΣΥΝΘΗΚΩΝ

Είναι σχεδιασμένα για ακραίες συνθήκες και κατασκευάζονται από φοδραρισμένο γούνινο ελαστικό υλικό για περισσότερη ζεστασιά και καλύτερη εφαρμογή. Διαθέτουν αντιολισθητική ενίσχυση στις παλάμες, στους αντίχειρες και στα ακροδάκτυλα από ελαστικά υλικά που επιτρέπουν την κυκλοφορία του αέρα, για περισσότερη άνεση. Επίσης, διαθέτουν απορροφητικό ύφασμα για τον ιδρώτα.

ΚΩΔ.ΕΙΔΟΥΣ	ΠΕΡΙΓΡΑΦΗ	EAN	ΣΥΣΚ. ΧΩΝΔΡΙΚΗΣ	ΣΥΣΚ. ΛΙΑΝΙΚΗΣ
10503824	Γάντια ακραίων συνθηκών L	5706915038248	24	6
10503825	Γάντια ακραίων συνθηκών XL	5706915038255	24	6



### ΓΑΝΤΙΑ ΓΙΑ ΒΑΡΙΕΣ ΕΡΓΑΣΙΕΣ

Είναι σχεδιασμένα για βαριές εργασίες και σκληρά υλικά, χωρίς απώλεια της δεξιοτέπτας των χεριών. Η ενίσχυση στις παλάμες, τους αντίχειρες και τα ακροδάκτυλα τα κάνουν πιο ανθεκτικά ενώ παράλληλα προσφέρουν πιο γερό κράτημα. Οι αρθρώσεις των δακτύλων είναι ενισχυμένες με διάτρητο νεοπρένιο για καλύτερη κυκλοφορία του αέρα και περισσότερη προστασία.

ΚΩΔ.ΕΙΔΟΥΣ	ΠΕΡΙΓΡΑΦΗ	EAN	ΣΥΣΚ. ΧΩΝΔΡΙΚΗΣ	ΣΥΣΚ. ΛΙΑΝΙΚΗΣ
10503826	Γάντια για βαριές εργασίες L	5706915038262	24	6
10503827	Γάντια για βαριές εργασίες XL	5706915038279	24	6



### ΓΑΝΤΙΑ ΜΑΡΑΓΚΟΥ

Έχουν άνοιγμα στα δάκτυλα για περισσότερη δεξιοτέπτα. Η ενίσχυση στις παλάμες, στους αντίχειρες και στα ακροδάκτυλα αυξάνει την αντοχή και την προστασία. Οι αρθρώσεις των δακτύλων είναι ενισχυμένες με διάτρητο νεοπρένιο για καλύτερη κυκλοφορία του αέρα και περισσότερη προστασία.

ΚΩΔ.ΕΙΔΟΥΣ	ΠΕΡΙΓΡΑΦΗ	EAN	ΣΥΣΚ. ΧΩΝΔΡΙΚΗΣ	ΣΥΣΚ. ΛΙΑΝΙΚΗΣ
10503828	Γάντια μαραγκού, L	5706915038286	24	6
10503829	Γάντια μαραγκού, XL	5706915038293	24	6



Εργαλειοθήκες & μέσα ατομικής προστασίας



**IRWIN®**

**hilmor®**



## ΧΕΙΡΟΚΙΝΗΤΟΙ ΚΟΥΡΜΠΑΔΟΡΟΙ ΣΩΛΗΝΩΝ ΚΑΙ ΑΓΩΓΩΝ

Η σειρά κουρμπαδόρων Hiltor® της IRWIN® σας επιτρέπει να κάνετε κάθε δουλειά με ευκολία. Όλα τα εργαλεία της σειράς είναι ακριβείας με εύκολη και σωστή κάμψη αντικειμένων πολλών και διαφορετικών μεγεθών.

## ΚΟΥΡΜΠΑΔΟΡΟΣ ΧΕΙΡΟΣ GLM



### ΚΟΥΡΜΠΑΔΟΡΟΣ ΧΕΙΡΟΣ GLM



#### 1. ΔΙΑΜΟΡΦΩΤΕΣ ΣΤΗΡΙΖΟΜΕΝΟΙ ΚΑΙ ΣΤΙΣ ΔΥΟ ΠΛΕΥΡΕΣ

Δεν συστρέφεται υπό βαρύ φορτίο

#### 2. ΑΝΘΕΚΤΙΚΑ ΑΤΣΑΛΙΝΑ ΕΛΑΣΤΡΑ

Αντέχουν πολύ περισσότερο από τα αλουμινένια

#### 3. ΣΥΜΠΑΓΕΣ ΠΑΞΙΜΑΔΙ

Επιτρέπει το σταθερό κράτημα του κουρμπαδόρου ανάμεσα στις σιαγόνες της μέγγενης

#### 4. ΔΙΑΜΟΡΦΩΤΕΣ ΒΑΡΕΩΣ ΤΥΠΟΥ (15mm & 22mm)

Δεν χάνουν το σχήμα τους και φέρουν σήμανση σε μοίρες για ακρίβεια με το μάτι

#### 5. ΥΠΟΣΤΗΡΙΚΤΙΚΟΣ ΒΡΑΧΙΟΝΑΣ ΜΕ ΕΠΙΠΕΔΕΣ ΑΚΜΕΣ

Επιτρέπει στο GLM να χρησιμοποιηθεί με πένσα συνεργείου για πιο βολικό λύγισμα

#### 6. ΛΑΒΕΣ ΜΕ ΑΤΣΑΛΙΝΑ ΝΕΘΕΜΑΤΑ ΣΤΑ ΑΚΡΑ

Προστατεύει τα χέρια του χρήστη κατά το λύγισμα, χωρίς να τρυπάει το σωλήνα, ενώ αυξάνει την αντοχή και τη διάρκεια ζωής του εργαλείου

ΚΩΔ. ΕΙΔΟΥΣ	ΠΕΡΙΓΡΑΦΗ	ΕΑΝ	ΣΥΣΚ. ΧΩΝΔΡΙΚΗΣ	ΣΥΣΚ. ΛΙΑΝΙΚΗΣ
T591057	Κουρμπαδόρος GLM 15/22mm	0686182000016	-	1
T660032	Γάντζος-αναστολέας και βίδα για κουρμπαδόρο GLM	0686182001006	-	1



## ΜΙΚΡΟΣ ΚΟΥΡΜΠΑΔΟΡΟΣ ΠΟΛΛΑΠΛΩΝ ΧΡΗΣΕΩΝ MULTI-MINI

Ο κουρμπαδόρος Multi-Mini Hiltor® IRWIN® είναι μικρός κι ελαφρύς και μπορεί να λυγίσει χαλκοσωλήνες των 6,8,10 mm έως και κατά 180°

ΚΩΔ. ΕΙΔΟΥΣ	ΠΕΡΙΓΡΑΦΗ	ΕΑΝ	ΣΥΣΚ. ΧΩΝΔΡΙΚΗΣ	ΣΥΣΚ. ΛΙΑΝΙΚΗΣ
T676810	Κουρμπαδόρος Multi-Mini 6, 8, 10mm (Ακτίνες 22.5, 20 & 15mm)	0686182000061	-	8



### ΣΩΛΗΝΟΚΟΦΤΗΣ ΜΕ ΕΛΑΣΤΡΑ

Σχεδιασμένο να κόβει ασάλινους σωλήνες, αυτό το εργαλείο διαθέτει έναν γρήγορο τροχό κοπής με δύο φαρδιά ελαστρα. Συγκρατεί, επίσης, το σωλήνα στη θέση του, ενώ τα ελαστρα ισώνουν την επιφάνεια σύνδεσης ή διάνοιξης

T202



ΚΩΔ.ΕΙΔΟΥΣ	ΠΕΡΙΓΡΑΦΗ	EAN	ΣΥΣΚ. ΧΟΝΔΡΙΚΗΣ	ΣΥΣΚ. ΛΙΑΝΙΚΗΣ
T202	Σωληνοκόφτης με ελαστρα, 1/8" -2" (10-60mm)	0734442115564	-	1
T202DF	Έλαστρο με πείρο T202	0734442137641	-	1
T202EF	Τροχός κοπής με πείρο T202	0734442131526	-	1

### ΚΟΦΤΕΣ ΣΩΛΗΝΩΝ ΚΑΙ ΑΝΤΑΛΛΑΚΤΙΚΟΙ ΤΡΟΧΟΙ

Εξαιρετικά λεπτός, ταχείας κοπής τροχός και δύο ελαστρα που συγκρατούν τον σωλήνα στη θέση του και εξασφαλίζει ίσια κοπή. Εφαρμόζει με φαρδιά ελαστρα που συγκρατούν τον σωλήνα κόντρα στον τροχό, ώστε να μην κοπεί στραβά.



T20030C

ΚΩΔ.ΕΙΔΟΥΣ	ΠΕΡΙΓΡΑΦΗ	EAN	ΣΥΣΚ. ΧΟΝΔΡΙΚΗΣ	ΣΥΣΚ. ΛΙΑΝΙΚΗΣ
T20030C	Κόφτης σωληνών 3-30mm	0734442118084	-	6
T20045	Κόφτης σωληνών 15-45mm	0734442118183	-	4
T20030CD	Τροχός για κόφτη σωληνών T20030C	0734442117964	-	1
T20045D	Τροχός για κόφτη σωληνών T20045	0734442132004	-	1

### ΚΟΦΤΗΣ ΠΛΑΣΤΙΚΩΝ ΣΩΛΗΝΩΝ

Έχει λεπίδα σχήματος "V" η οποία επιτρέπει την έκκεντρη κίνηση μειώνοντας την παραμόρφωση του σωλήνα. Η λεπίδα είναι από ειδικά σκληρυμένο χάλυβα έχει τη δυνατότητα άσκησης μεγαλύτερης κοπτικής πίεσης καταβάλλοντας λιγότερη προσπάθεια, γεγονός που καθιστά το εργαλείο πιο εύχρηστο. Ο κόφτης σωληνών PVC της IRWIN® λειτουργεί με το ένα χέρι σαν κασάνια, κόβοντας ίσια. Επιπλέον, διαθέτει λαβές με ελαστική επένδυση για πιο σίγουρο και ασφαλές κράτημα.

T850026



10507485



ΚΩΔ.ΕΙΔΟΥΣ	ΠΕΡΙΓΡΑΦΗ	EAN	ΣΥΣΚ. ΧΟΝΔΡΙΚΗΣ	ΣΥΣΚ. ΛΙΑΝΙΚΗΣ
T850026	26mm κόφτης πλαστικών σωληνών	0686182000221	-	10
10507485	45mm κόφτης σωληνών PVC	5706915074857	-	4

### ΚΟΥΡΜΠΑΔΟΡΟΣ ΧΑΛΚΟΣΩΛΗΝΩΝ

Κατασκευάζεται από δυνατό κυτοπρεσαριστό χάλυβα με ενσωματωμένους διαμορφωτές και οδηγούς. Αυτό το υλικό κάνει το εργαλείο ελαφρύ κι εύκολο στη χρήση με ακρίβεια. Ο κουρμπάδορος διατίθεται σε τρία διαφορετικά μεγέθη για σωλήνες χαλκού, ορείχαλκου, αλουμινίου ή χάλυβα.

T210



ΚΩΔ.ΕΙΔΟΥΣ	ΠΕΡΙΓΡΑΦΗ	EAN	ΣΥΣΚ. ΧΟΝΔΡΙΚΗΣ	ΣΥΣΚ. ΛΙΑΝΙΚΗΣ
T210	Μini κουρμπάδορος χαλκοσωληνών 3, 4, 6mm Copper	0734442144052	48	4



### ΧΕΙΡΟΚΙΝΗΤΟΙ ΚΟΥΡΜΠΑΔΟΡΟΙ

#### ΣΕΙΡΑ ΚΟΥΡΜΠΑΔΟΡΩΝ ΚΑΙ ΑΝΤΑΛΛΑΚΤΙΚΩΝ EL

Τα προϊόντα της σειράς EL Hiltor® της IRWIN® μεταφέρονται εύκολα με τον κουρμπάδο EL25 να είναι ο ελαφρύτερος της σειράς, ο οποίος προσαρμόζεται στα περισσότερα πορτ-παγκαζ

ΚΩΔ.ΕΙΔΟΥΣ	ΠΕΡΙΓΡΑΦΗ	EAN	ΣΥΣΚ. ΧΟΝΔΡΙΚΗΣ	ΣΥΣΚ. ΛΙΑΝΙΚΗΣ
T090700	EL25 κουρμπάδορος & μέγγενη σωλήνων	0686182000580	-	1
T090700B	EL25 & μέγγενη + 20 / 25mm Διαμορφωτές	0686182000566	-	1
T113100D	EL32 & μέγγενη + 20 / 25 / 32mm Διαμορφωτές	0686182000634	-	1
T090751	Ράβδος - αναστολέας για EL25	0686182000726	-	1
T620103	Αναστολέας σωληνών για EL25, EL32	0686182000702	-	1
T120422	Κεντρικός πείρος για EL25, EL32	0686182000740	-	1
T113112	Μοχλός κάμψης με έλαστρο για EL25, EL32	0686182000733	-	1
T102010	Αυλακωτό έλαστρο για EL25, EL32	0686182000696	-	1
T120465	Πείρος έλαστρου για EL25, EL32	0686182000757	-	1
T090757	Πείρος ασφάλειας και αλυσίδα για EL25, EL32	0686182000689	-	1
T529827	Πείροι συγκράτησης "Terry" (σε συσκευασία των 5 πείρων) για EL25, EL32	0686182000771	-	1



#### ΚΟΥΡΜΠΑΔΟΡΟΙ ΚΑΙ ΑΝΤΑΛΛΑΚΤΙΚΑ CONDUBEND

Ο μοναδικός Condubend Hiltor® της IRWIN® είναι κουρμπάδορος σωλήνων και μέγγενη των 20 & 25mm.

Με πλήρως ενσωματωμένη λαβή μεταφοράς και διαμορφωτή ακριβείας από αλουμίνιο που μεταφέρεται εύκολα.

ΚΩΔ.ΕΙΔΟΥΣ	ΠΕΡΙΓΡΑΦΗ	EAN	ΣΥΣΚ. ΧΟΝΔΡΙΚΗΣ	ΣΥΣΚ. ΛΙΑΝΙΚΗΣ
T702025	Condubend (Απλή Μέγγενη)	0686182000795	-	1
T660084	Κεντρικός πείρος και ροδέλες για Condubend	0686182000856	-	1



#### ΣΕΙΡΑ ΚΟΥΡΜΠΑΔΟΡΩΝ ΧΑΛΚΟΣΩΛΗΝΩΝ ΚΑΙ ΑΝΤΑΛΛΑΚΤΙΚΩΝ CM

Οι κουρμπάδοροι χαλκοσωλήνων της σειράς CM μεταφέρονται εύκολα χάρη στις ενσωματωμένες λαβές και χρησιμοποιούνται με διαμορφωτές από αλουμίνιο, γεγονός που τους καθιστά τους ελαφρύτερους διαθέσιμους της αγοράς.

ΚΩΔ.ΕΙΔΟΥΣ	ΠΕΡΙΓΡΑΦΗ	EAN	ΣΥΣΚ. ΧΟΝΔΡΙΚΗΣ	ΣΥΣΚ. ΛΙΑΝΙΚΗΣ
T620100A	CM35 Μόνο κουρμπάδορος	0686182002706	-	1
T620100J	CM35 & 15, 22, 28mm Εργαλεία	0686182000078	-	1
T630500A	CM42 Μόνο κουρμπάδορος	0686182002843	-	1
T620103	Αναστολέας σωλήνων για CM35, CM42	0686182000702	-	1
T120422	Κεντρικός πείρος για CM35, CM42	0686182000740	-	1
T630519	Συναρμολογημένο μοχλό κάμψης για CM35, CM42	0686182000900	-	1
T090757	Πείρος ασφάλειας και αλυσίδα για CM35, CM42	0686182000689	-	1
T529827	Πείροι συγκράτησης "Terry" (σε συσκευασία των 5 πείρων) για CM35, CM42	0686182000771	-	1



#### ΒΑΡΕΟΣ ΤΥΠΟΥ ΦΟΡΗΤΟΣ ΚΟΥΡΜΠΑΔΟΡΟΣ ΓΕΝΙΚΗΣ ΧΡΗΣΗΣ ΚΑΙ ΑΝΤΑΛΛΑΚΤΙΚΑ

Είναι γνωστός για την ευελιξία και την πολυχρηστικότητα του χάρη στο απλό έλαστρο για κάθε τύπου σωλήνα. Με διπλή θέση για σωλήνες και χαλκοσωλήνες, καθώς και ρυθμιζόμενο καντράν παρέχει τη δυνατότητα επαναλαμβανόμενων κάμψεων ακριβείας.

ΚΩΔ.ΕΙΔΟΥΣ	ΠΕΡΙΓΡΑΦΗ	EAN	ΣΥΣΚ. ΧΟΝΔΡΙΚΗΣ	ΣΥΣΚ. ΛΙΑΝΙΚΗΣ
TUL223	Κουρμπάδορος για όλες τις χρήσεις, μόνο κουρμπάδορος	0734442144489	6	1
T620103	Αναστολέας σωληνών για TUL223	0686182000702	-	1
T220D	Πείρος σκέλους εντοπισμού σωλήνα με ελατήριο για TUL223	0734442171003	-	1



**IRWIN®**



# ΤΡΥΠΑΝΙΑ ΤΟΙΧΟΥ

## ΕΝΑ ΤΡΥΠΑΝΙ ΓΙΑ ΚΑΘΕ ΥΛΙΚΟ

ΣΕΛΙΔΑ	SPREEDHAMMER PLUS	SPREEDHAMMER POWER	SPREEDHAMMER MAX	ΤΟΙΧΟΥ	ΓΡΑΝΙΤΗ	ΕΡΑΝΟΦΡΟΤΤΩΜΕΝΟ ΠΟΛΥΛΙΘΙΝ ΧΡΗΡΕΙΝ	ΓΥΑΛΙΣ ΤΟΥΒΛΟ	ΔΙΑΜΑΝΤΙ	HSS PRO	HSS ΚΟΒΑΛΤΙΟΥ	HSS ΚΑΣΙΤΕΡΟΥ	ΚΑΡΒΙΔΙΟΥ	TURBOMAX	ΦΡΕΖΕΣ	BLUE GROOVE 4X&X	BLUE GROOVE POWER	AUGER BITS	BRAD POINT
	ΣΦΥΡΟΤΡΥΠΑΝΑ			ΠΕΡΙΣΤΡΟΦΙΚΑ ΤΡΥΠΑΝΙΑ					ΤΡΥΠΑΝΙΑ ΜΕΤΑΛΛΟΥ					ΤΡΥΠΑΝΙΑ ΞΥΛΟΥ				
ΣΕΛΙΔΑ	85	83	89	93	94	92	95	95	104	101	103	112	99	111	116	115	119	120
<b>ΤΟΙΧΟΠΟΪΑ</b>																		
ΣΚΥΡΟΔΕΜΑ	○	●	●		○													
ΤΣΙΜΕΝΤΟ	●	●	●	●	●	○												
ΦΥΣΙΚΗ ΠΕΤΡΑ	●	●	●	●	●	○												
ΤΣΙΜΕΝΤΟΛΙΘΟΙ	●	●	●	●	●	○												
ΠΟΡΟΜΠΕΤΟΝ	●	●	●	●	●	●									○	○		
ΤΟΥΒΛΑ	●	●	●	●	●	●												
ΚΟΙΛΟ ΤΟΥΒΛΟ	○	○	○	●	●	●	○											
ΚΕΡΑΜΙΔΙΑ	○	○	○	○	○	○	○											
ΓΥΦΟΣΑΝΙΔΑ	○	○	○	●	●	●									○	○		
ΤΣΙΜΕΝΤΟΣΑΝΙΔΑ	○	○	○	●	○	●												
ΓΡΑΝΙΤΗΣ	○	○	○	●	●	○		●										
ΜΑΡΜΑΡΟ	○	○	○	○	●	●	○	●										
ΣΧΙΣΤΟΛΙΘΟΣ	○	○	○	●	●	●	○	●										
ΕΤΕΡΝΙΤ	○	○	○	●	○	●	●											
ΚΕΡΑΜΙΚΟ ΠΛΑΚΑΚΙ				○	○	●	●	●										
ΠΕΤΡΙΝΟ ΠΛΑΚΑΚΙ						●		●										
ΓΥΑΛΙ						○	●											
<b>ΞΥΛΟ &amp; ΥΛΙΚΑ ΣΑΝΙΔΑΣ</b>																		
ΜΑΛΑΚΟ ΞΥΛΟ						●			○	○	○	○	●		●	●	●	●
ΣΚΛΗΡΟ ΞΥΛΟ						●			○	○	○	○	●		●	●	●	●
ΚΑΡΦΩΜΕΝΟ ΞΥΛΟ									○	○	○	○	○		●			
ΤΥΠΟΥ ΚΟΝΤΡΑ ΠΛΑΚΕ						●			○	○	○	○	●		○	○	○	●
ΠΛΑΣΤΙΚΟΠΟΙΗΜΕΝΟ						●			○	○	○	○	●		○	○	○	●
<b>ΜΕΤΑΛΛΟ &amp; ΠΛΑΣΤΙΚΟ</b>																		
ΧΑΛΥΒΔΟΣΙΔΗΡΟΣ									●	○	●	○	●	●				
ΛΕΠΤΟΣ ΧΑΛΥΒΑΣ									○	●	●	●	○	○				
ΛΑΜΑΡΙΝΑ						●			●	●	●	○	●	●				
ΑΝΟΞΕΙΩΔΟΤΟ ΑΤΣΑΛΙ									○	●	○	○	○	○				
ΧΥΤΟΣΙΔΗΡΟΣ						●			○	●	○	●	○					
ΑΛΟΥΜΙΝΙΟ						●			●	○	●	○	●	●				
ΜΗ ΣΙΔΗΡΟΥΧΟ ΜΕΤΑΛΛΟ						●			●	○	●	○	●	●				
ΠΛΑΣΤΙΚΟ						●			●	○	●		●	●				

● = Απολύτως κατάλληλο. Συνιστάται για αυτό το υλικό.  
○ = Κατάλληλο

Τα τρυπάνια της IRWIN® διατίθενται σε σετ. Για περισσότερες πληροφορίες βλ. Σετ τρυπανιών από τη σελίδα 134 κι έναν.

Τρυπάνια τοίχου



Η Joran® ξεκίνησε την πορεία της το Μάιο του μακρινού 1944, από δύο καλούς φίλους, τον Paul Jensen και τον Herman Reinholdt, οι οποίοι ίδρυσαν την εταιρία Jensen & Reinholdt στο Hvidovre της Δανίας. Αρχικά, ξεκίνησαν με την παραγωγή τρυπανιών τοίχου και αργότερα, το 1955 επεκτάθηκαν σε μια νέα γραμμή παραγωγής σφυροτρυπάνων.

Και οι δύο γραμμές παραγωγής χαρακτηρίζονταν από ασυμβίβαστη ποιότητα, απευθυνόμενες κυρίως στην αγορά των κατασκευών και της οικοδομής. Για την IRWIN®, η συνέπεια προς τις αρχικές αξίες αυτών των προϊόντων, αποτελεί δέσμευση, την οποία τηρεί με τα προηγμένης τεχνολογίας εξαρτήματα ηλεκτρικών εργαλείων της. Η σειρά των τρυπανιών τοίχου, φυσικά, δεν αποτελεί εξαίρεση, εξακολουθώντας να πληροί τα υψηλότερα πρότυπα της αγοράς.

Τα σφυροτρυπάνια SPEEDHAMMER™ Plus και SPEEDHAMMER™ Power της Joran® είναι πιστοποιημένα από τον επίσημο ανεξάρτητο φορέα πιστοποίησης "Prüfgesellschaft Mauerbohrer" e.V. (PGM) για τα τρυπάνια τοίχου. Το σήμα αυτής της πιστοποίησης απονέμεται μόνον σε κατασκευαστές, οι οποίοι πληρούν τις ακόλουθες προϋποθέσεις:

- κατασκευή με τεχνολογία αιχμής και σύστημα διασφάλισης ποιότητας
- ετήσιος έλεγχος και επιθεώρηση των παραγόμενων τρυπανιών από ανεξάρτητους θεσμούς

Οι απαιτήσεις ελέγχου και επιθεώρησης ορίζονται από τους εθνικούς φορείς έγκρισης σε συνεργασία με τους πρωτοπόρους κατασκευαστές τρυπανιών τοίχου και συναφών εργαλείων. Η Διοικούσα Επιτροπή της PGM® διεξάγει, επίσης, τις κατάλληλες έρευνες προκειμένου να διασφαλίζει την καταλληλότητα των τρυπανιών τοίχου για τις συναρμογές στερέωσης και αγκύρωσης.

Οι νέοι τύποι τρυπανιών λαμβάνουν το σήμα πιστοποίησης μόνον κατόπιν διεξοδικού ελέγχου και δοκιμών που διασφαλίζουν την απαιτούμενη καταλληλότητα και απόδοσή τους.

### ΤΡΥΠΑΝΙΑ SDS



SPEEDHAMMER® POWER



SPEEDHAMMER® PLUS



SPEEDHAMMER® MAX

### ΤΡΥΠΑΝΙΑ ΠΕΡΙΣΤΡΟΦΙΚΗΣ ΚΡΟΥΣΗΣ



CORDLESS MULTI



MASONRY



GRANITE

### ΕΙΔΙΚΑ ΤΡΥΠΑΝΙΑ

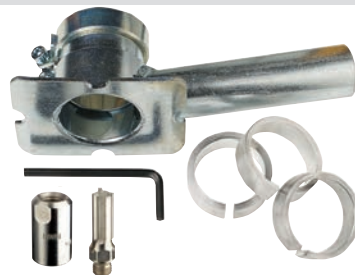

MORTAR RAKES



M-SYSTEM

## SPEEDHAMMER™ POWER

ΤΟ ΜΑΚΡΟΒΙΟΤΕΡΟ ΤΡΥΠΑΝΙ ΤΗΣ IRWIN® ΟΛΩΝ ΤΩΝ ΕΠΟΧΩΝ



Η σειρά τρυπανιών για κρουστικά σφυροδράπανα SPEEDHAMMER™ Power αποτελείται από τα πιο ισχυρά τρυπάνια τοίχου της IRWIN®. Ο μοναδικός σχεδιασμός της μύτες αυτών των τρυπανιών με τη διπλή επίστρωση καρβιδίου\* αποτελεί τη βέλτιστη λύση για γρήγορη, συνεχή διάτρηση ακόμη και ενισχυμένου σκυροδέματος, αποδίδοντας τα μέγιστα, ενώ έχει και διπλάσιο χρόνο ζωής\*. Τα τρυπάνια SPEEDHAMMER™ POWER διαθέτουν κοπτική ακμή υψηλής απόδοσης με διπλή επίστρωση καρβιδίου\*. Διατρπούν εύκολα διπλάσιο πάχος σκυροδέματος και βέργας οπλισμού από τα παραδοσιακά τρυπάνια τοίχου. Για τρυπάνια μακράς διάρκειας και αντοχής, μία είναι η λύση: SPEEDHAMMER™ Power της IRWIN®

**ΒΕΛΤΙΣΤΗ ΔΙΚΟΠΗ ΑΚΜΗ**

**ΒΕΛΤΙΣΤΗ ΑΥΛΑΚΩΣΗ**

**ΑΝΩΤΕΡΗΣ ΠΟΙΟΤΗΤΑΣ ΧΑΛΥΒΑΣ**

**ΜΠΛΕ ΔΑΚΤΥΛΙΟΣ ΙΣΧΥΟΣ**

**ΜΕΓΙΣΤΟΠΟΙΗΜΕΝΟΣ ΑΥΛΟΣ**

**ΔΙΠΛΑΣΙΟ ΚΑΡΒΙΔΙΟ ΣΤΗ ΜΥΤΗ ΤΟΥ ΤΡΥΠΑΝΙΟΥ**

**ΤΡΥΠΑΝΙΑ ΚΡΟΥΣΤΙΚΟΥ ΣΦΥΡΟΔΡΑΠΑΝΟΥ SPEEDHAMMER™ POWER**

**2X** ΜΕΓΑΛΥΤΕΡΗ ΔΙΑΡΚΕΙΑ\*

- ΔΙΠΛΑΣΙΟ ΚΑΡΒΙΔΙΟ ΣΤΗ ΜΥΤΗ ΤΟΥ ΤΡΥΠΑΝΙΟΥ**  
Για διπλάσια διάρκεια ζωής\* ακόμα και όταν τρυπά τη βέργα οπλισμένου σκυροδέματος
- ΒΕΛΤΙΣΤΗ ΔΙΚΟΠΗ ΑΚΜΗ**  
Για ταχύτερη διάτρηση, ειδικά βέργας οπλισμένου σκυροδέματος σε υψηλή ταχύτητα
- ΜΕΓΙΣΤΟΠΟΙΗΜΕΝΟΣ ΑΥΛΟΣ**  
Για ταχύτερη, πιο αποτελεσματική απομάκρυνση σκόνης και υπολειμμάτων
- ΑΝΩΤΕΡΗΣ ΠΟΙΟΤΗΤΑΣ ΧΑΛΥΒΑΣ**  
Παρέχει βελτιωμένο σθένος για μέγιστη αντοχή και παρατεταμένη διάρκεια του εργαλείου
- ΜΠΛΕ ΔΑΚΤΥΛΙΟΣ ΙΣΧΥΟΣ**  
Για εύκολη αναγνώριση στην εργαλειοθήκη
- ΒΕΛΤΙΣΤΗ ΑΥΛΑΚΩΣΗ**  
Ελαχιστοποιεί την τριβή για αυξημένη ταχύτητα και μεγαλύτερη διάρκεια ζωής

### ΕΦΑΡΜΟΓΗ:

Συμβατά με όλα τα κρουστικά σφυροδράπανα με βάση SDS-plus. Βελτιστοποιημένα για γρήγορη, συνεχή διάτρηση, ακόμα και ενισχυμένου σκυροδέματος, αποδίδοντας τα μέγιστα και με διπλάσια διάρκεια ζωής\*.

### ΣΥΣΤΑΣΕΙΣ ΓΙΑ ΤΗ ΔΙΑΤΡΗΣΗ:

Κατά τη χρήση τρυπανιών μήκους πάνω από 400mm, χρειάζεται προδιάτρηση βάθους τουλάχιστον 150mm με πιο κοντό τρυπάνι της ίδιας διαμέτρου.

\* Σε σύγκριση με τα παραδοσιακά τρυπάνια τοίχου

Τα τρυπάνια SPEEDHAMMER™ POWER είναι πιστοποιημένα από την Prüfgemeinschaft Mauerbohrer e.V. (PGM).

### ΠΛΕΟΝΕΚΤΗΜΑΤΑ ΠΙΣΤΟΠΟΙΗΜΕΝΩΝ ΚΑΤΑ PGM ΤΡΥΠΑΝΙΩΝ:

- Αυστηρά όρια αντοχής για τη διάμετρο και τη συμμετρία της ακμής καρβιδίου εξασφαλίζοντας την ακρίβεια της διανοιγόμενης οπής.
- Ασφαλής αγκίστρωση και στερέωση.
- Διαρκής διασφάλιση ποιότητας.
- Ασφάλεια και αξιοπιστία προϊόντος.



Η προσήλωση σε αυτά τα κριτήρια ελέγχεται διαρκώς από την PGM, γεγονός το οποίο καθιστά τα εργαλεία ασφαλή και αξιόπιστα για τον τελικό χρήστη, καθώς και για το διανομέα.

### ΤΡΥΠΑΝΙΑ ΤΟΙΧΟΥ SPEEDHAMMER™

**SPEED  
POWER  
HAMMER™**



**ΔΙΑΘΕΣΙΜΑ  
ΚΑΙ ΣΕ ΣΕΤ**  
Βλ. Σελ. 145

10507143

ΚΩΔΙΚΟΣ ΕΙΔΟΥΣ	ΔΙΑΜΕΤΡΟΣ mm	ΩΦΕΛΙΜΟ ΜΗΚΟΣ mm	ΣΥΝΟΛΙΚΟ ΜΗΚΟΣ mm	ΤΕΜΑΧΙΑ ΑΝΑ ΣΥΣΚΕΥΑΣΙΑ	EAN	ΣΥΣΚ. ΧΩΝΔΡΙΚΗΣ	ΣΥΣΚ. ΛΙΑΝΙΚΗΣ
10507124	5.0	50	110	1	5706915071245	200	10
10507125	5.0	100	160	1	5706915071252	200	10
10507126	6.0	50	110	1	5706915071269	200	10
10507127	6.0	100	160	1	5706915071276	200	10
10507128	6.0	150	210	1	5706915071283	200	10
10507129	6.0	200	260	1	5706915071290	200	10
10507131	6.5	100	160	1	5706915071313	200	10
10507132	6.5	150	210	1	5706915071320	100	10
10507133	6.5	200	260	1	5706915071337	100	10
10507134	7.0	110	160	1	5706915071344	200	10
10507135	7.0	150	210	1	5706915071351	100	10
10507136	8.0	50	110	1	5706915071368	200	10
10507137	8.0	100	160	1	5706915071375	200	10
10507138	8.0	150	210	1	5706915071382	100	10
10507139	8.0	200	260	1	5706915071399	100	10
10507140	8.0	240	300	1	5706915071405	100	10
10507142	10.0	50	110	1	5706915071429	200	10
10507143	10.0	100	160	1	5706915071436	200	10
10507144	10.0	150	210	1	5706915071443	100	10
10507145	10.0	200	260	1	5706915071450	100	10
10507146	10.0	240	300	1	5706915071467	100	10
10507147	10.0	400	460	1	5706915071474	100	1
10507148	12.0	100	160	1	5706915071481	100	10
10507149	12.0	150	210	1	5706915071498	100	10
10507150	12.0	200	260	1	5706915071504	100	10
10507151	12.0	240	300	1	5706915071511	50	10
10507152	12.0	400	460	1	5706915071528	50	1
10507153	14.0	100	160	1	5706915071535	100	10
10507154	14.0	150	210	1	5706915071542	50	10
10507156	14.0	240	300	1	5706915071566	50	10
10507157	14.0	400	460	1	5706915071573	20	1
10507159	16.0	150	210	1	5706915071597	50	1
10507160	16.0	240	300	1	5706915071603	40	1
10507161	16.0	400	460	1	5706915071610	20	1
10507163	18.0	240	300	1	5706915071634	40	1
10507164	18.0	400	460	1	5706915071641	20	1
10507166	20.0	240	300	1	5706915071665	40	1
10507167	20.0	400	460	1	5706915071672	20	1

## SPEEDHAMMER™ PLUS

ΤΟ ΤΑΧΥΤΕΡΟ ΤΡΥΠΑΝΙ ΤΗΣ IRWIN® ΟΛΩΝ ΤΩΝ ΕΠΟΧΩΝ



Δώστε το ρυθμό με SPEEDHAMMER™ PLUS. Με 28% μεγαλύτερη δύναμη αυλού, ο καινοτόμος σχεδιασμός επιτρέπει στο τρυπάνι να εισέρχεται και να εξέρχεται σε απόλυτη ευθεία. Η σκόνη και τα υπολείμματα αφαιρούνται αμέσως. Το τρυπάνι αυτό είναι εξαιρετικά αποτελεσματικό σε ακατέργαστο σκυρόδεμα χάρη στην ανεμπόδιση απόδοσή του.

ΚΑΙΝΟΤΟΜΟΣ ΚΕΦΑΛΗ  
ΚΑΙ ΓΕΩΜΕΤΡΙΑ  
ΑΚΜΗΣ ΤΡΥΠΑΝΙΟΥ

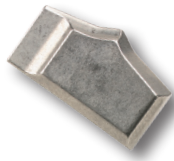

ΣΩΜΑ ΑΠΟ ΠΛΗΡΩΣ  
ΣΚΛΗΡΥΜΕΝΟ ΧΑΛΥΒΟΚΡΑΜΑ  
ΧΡΩΜΙΟΥ - ΒΑΝΑΔΙΟΥ

ΑΥΛΟΣ  
ΜΟΝΑΔΙΚΟΥ  
ΣΧΕΔΙΑΣΜΟΥ

ΤΡΥΠΑΝΙΑ  
ΚΡΟΥΣΤΙΚΟΥ  
ΣΦΥΡΟΔΡΑΠΑΝΟΥ  
SPEEDHAMMER™  
PLUS



**20%** ΤΑΧΥΤΕΡΑ\*

### 1. ΚΑΙΝΟΤΟΜΟΣ ΚΕΦΑΛΗ ΚΑΙ ΓΕΩΜΕΤΡΙΑ ΑΚΜΗΣ ΤΡΥΠΑΝΙΟΥ

25% παχύτερη ακμή καρβιδίου που βελτιώνει το σθένος και την αντοχή του τρυπανιού. Με επιθετικές, κοίλες κοπτικές γωνίες που αυξάνουν την ταχύτητα διάτρησης έως και κατά 20%. Επιπλέον κοντή κεφαλή τρυπανιού που καθαρίζει τη σκόνη απευθείας από τον αυλό, μειώνοντας τον κίνδυνο εμπλοκής. Αυτοκεντραριζόμενο, δεν φεύγει από τη θέση του

### 2. ΑΥΛΟΣ ΜΟΝΑΔΙΚΟΥ ΣΧΕΔΙΑΣΜΟΥ

Νέος, βαθύτερος, ασύμμετρος αυλός για πιο γρήγορη απομάκρυνση της σκόνης και αύξηση της ταχύτητας διάτρησης

### 3. ΣΩΜΑ ΑΠΟ ΠΛΗΡΩΣ ΣΚΛΗΡΥΜΕΝΟ ΧΑΛΥΒΟΚΡΑΜΑ ΧΡΩΜΙΟΥ - ΒΑΝΑΔΙΟΥ

Έχει ως αποτέλεσμα μέγιστη αντοχή θραύσης και μεγαλύτερη διάρκεια ζωής



Δίκροπη κεφαλή



Τετράκροπη κεφαλή

#### ΕΦΑΡΜΟΓΗ:

Συμβατά με όλα τα κρουστικά σφυροδράπανα με βάση SDS-plus. Βελτιστοποιημένα για γρήγορη, συνεχή διάτρηση, ακόμα και ενισχυμένου σκυροδέματος, αποδίδοντας τα μέγιστα και με διπλάσια διάρκεια ζωής\*.

#### ΣΥΣΤΑΣΕΙΣ ΓΙΑ ΤΗ ΔΙΑΤΡΗΣΗ:

Κατά τη χρήση τρυπανιών μήκους πάνω από 400mm, χρειάζεται προδιάτρηση βάθους τουλάχιστον 150mm με πιο κοντό τρυπάνι της ίδιας διαμέτρου.

\*Έως και 20% ταχύτερη διάτρηση σε σύγκριση με τα ανταγωνιστικά προϊόντα, χάρη στη γεωμετρία της ακμής και τον καινοτόμο σχεδιασμό του αυλού.

Τα τρυπάνια SPEEDHAMMER™ POWER είναι πιστοποιημένα από την Prüfgemeinschaft Mauerbohrer e.V. (PGM).

#### ΠΛΕΟΝΕΚΤΗΜΑΤΑ ΠΙΣΤΟΠΟΙΗΜΕΝΩΝ ΚΑΤΑ PGM ΤΡΥΠΑΝΙΩΝ:

- Αυστηρά όρια αντοχής για τη διάμετρο και τη συμμετρία της ακμής καρβιδίου εξασφαλίζοντας την ακρίβεια της διανοιγόμενης οπής.
- Ασφαλής αγκίστρωση και στερέωση.
- Διαρκής διασφάλιση ποιότητας.
- Ασφάλεια και αξιοπιστία προϊόντος.



Η προσήλωση σε αυτά τα κριτήρια ελέγχεται διαρκώς από την PGM, γεγονός το οποίο καθιστά τα εργαλεία ασφαλή και αξιόπιστα για τον τελικό χρήστη, καθώς και για το διανομέα.

### ΤΡΥΠΑΝΙΑ ΤΟΙΧΟΥ SPEEDHAMMER™ PLUS

**SPEED  
PLUS  
HAMMER™**



10501979

ΚΩΔΙΚΟΣ ΕΙΔΟΥΣ	ΔΙΑΜΕΤΡΟΣ mm	ΩΦΕΛΙΜΟ ΜΗΚΟΣ mm	ΣΥΝΟΛΙΚΟ ΜΗΚΟΣ mm	ΤΕΜΑΧΙΑ ΑΝΑ ΣΥΣΚΕΥΑΣΙΑ	EAN	ΣΥΣΚ. ΧΩΝΔΡΙΚΗΣ	ΣΥΣΚ. ΛΙΑΝΙΚΗΣ
10501941	3.0	50	110	1	5709131203599	200	10
10507574	3.0	80	140	1	5706915075748	200	10
10501942	3.5	50	110	1	5709131061656	200	10
10507575	3.5	80	140	1	5706915075755	100	10
10501943	4.0	50	110	1	5709131019282	200	10
10501944	4.0	100	160	1	5709131019350	200	10
10503844	4.5	100	160	1	0734442175582	200	10
10501945	5.0	50	110	1	5709131019466	200	10
10501946	5.0	100	160	1	5709131019800	200	10
10501947	5.0	150	210	1	5709131236962	100	10
10501948	5.0	200	260	1	5709131204237	100	10
10501949	5.5	50	110	1	5709131020011	200	10
10501950	5.5	100	160	1	5709131020233	200	10
10501951	5.5	150	210	1	5709131020363	100	10
10501952	5.5	200	260	1	5709131281030	100	10
10501953	5.5	240	300	1	5709131236986	100	10
10501954	6.0	50	110	1	5709131020400	200	10
10501955	6.0	100	160	1	5709131020769	200	10
10501956	6.0	150	210	1	5709131021070	100	10
10501957	6.0	200	260	1	5709131021124	100	10
10501958	6.0	240	300	1	5709131236948	100	10
10501959	6.0	400	460	1	5709131021162	50	10
10501960	6.5	50	110	1	5709131021186	200	10
10501961	6.5	100	160	1	5709131021353	200	10
10501962	6.5	150	210	1	5709131021537	100	10
10501963	6.5	200	260	1	5709131021544	100	10
10501964	7.0	50	110	1	5709131021582	200	10
10501965	7.0	100	160	1	5709131021704	200	10
10501966	7.0	150	210	1	5709131021919	100	10
10501967	7.0	340	400	1	5709131228929	50	10
10501968	8.0	50	110	1	5709131021971	200	10
10501969	8.0	100	160	1	5709131022305	200	10
10501970	8.0	150	210	1	5709131022701	100	10
10501971	8.0	200	260	1	5709131022947	100	10
10501972	8.0	240	300	1	5709131023029	100	10
10501973	8.0	400	460	1	5709131023142	50	10
10501974	8.0	540	600	1	5709131023227	50	1
10501975	9.0	100	160	1	5709131023364	200	10
10501976	9.0	150	210	1	5709131023449	100	10
10501978	10.0	50	110	1	5709131023524	200	10
10501979	10.0	100	160	1	5709131023722	200	10
10501980	10.0	150	210	1	5709131024095	100	10
10501981	10.0	200	260	1	5709131024378	100	10
10501982	10.0	240	300	1	5709131024484	100	10
10501984	10.0	400	460	1	5709131024620	50	10
10501985	10.0	540	600	1	5709131024750	50	1
10501986	10.0	940	1000	1	5709131135418	20	1
10501987	11.0	100	160	1	5709131024866	100	10
10501988	11.0	200	260	1	5709131025047	50	10
10501989	11.0	240	300	1	5709131025061	50	10
10501991	12.0	100	160	1	5709131025153	100	10
10501992	12.0	150	210	1	5709131025498	100	10
10501993	12.0	170	230	1	5709131025610	100	10
10501994	12.0	200	260	1	5709131025689	100	10
10501995	12.0	240	300	1	5709131025771	50	10
10501996	12.0	400	460	1	5709131025917	50	10
10501997	12.0	540	600	1	5709131026044	20	1
10501998	12.0	740	800	1	5709131026105	20	1
10501999	12.0	940	1000	1	5709131026112	20	1
10502000	13.0	100	160	1	5709131026280	100	10
10502002	13.0	240	300	1	5709131026488	50	10
10502004	14.0	100	160	1	5709131026624	100	10
10502005	14.0	150	210	1	5709131026778	50	1
10502006	14.0	170	230	1	5709131026846	50	1
10502007	14.0	200	260	1	5709131026907	50	1



# ΤΡΥΠΑΝΙΑ ΤΟΙΧΟΥ

## ΤΡΥΠΑΝΙΑ ΤΟΙΧΟΥ SPEEDHAMMER™ PLUS



ΚΩΔΙΚΟΣ ΕΙΔΟΥΣ	ΔΙΑΜΕΤΡΟΣ mm	ΩΦΕΛΙΜΟ ΜΗΚΟΣ mm	ΣΥΝΟΛΙΚΟ ΜΗΚΟΣ mm	ΤΕΜΑΧΙΑ ΑΝΑ ΣΥΣΚΕΥΑΣΙΑ	ΕΑΝ	ΣΥΣΚ. ΧΟΝΔΡΙΚΗΣ	ΣΥΣΚ. ΛΙΑΝΙΚΗΣ
10502008	14.0	240	300	1	5709131026983	50	1
10502010	14.0	400	460	1	5709131027058	20	1
10502011	14.0	540	600	1	5709131027188	20	1
10502012	14.0	940	1000	1	5709131137610	20	1
10502013	15.0	100	160	1	5709131027331	100	1
10502014	15.0	170	230	1	5709131027492	50	1
10502015	15.0	200	260	1	5709131027539	50	1
10502016	15.0	240	300	1	5709131027584	40	1
10502017	16.0	100	160	1	5709131027713	100	1
10502018	16.0	150	210	1	5709131027829	50	1
10502019	16.0	170	230	1	5709131027959	50	1
10502020	16.0	240	300	1	5709131028055	40	1
10502021	16.0	400	460	1	5709131028154	20	1
10502022	16.0	540	600	1	5709131028314	20	1
10502023	16.0	740	800	1	5709131028383	20	1
10502024	16.0	940	1000	1	5709131028413	10	1
10502025	17.0	150	210	1	5709131028475	50	1
10502027	18.0	150	210	1	5709131028635	50	1
10502028	18.0	240	300	1	5709131028857	40	1
10502029	18.0	400	460	1	5709131028925	20	1
10502030	18.0	540	600	1	5709131029038	20	1
10502031	18.0	940	1000	1	5709131096290	10	1
10502033	19.0	240	300	1	5709131029205	40	1
10502035	19.0	400	460	1	5709131029267	20	1
10502036	20.0	150	210	1	5709131029373	50	1
10502038	20.0	240	300	1	5709131029595	40	1
10502040	20.0	400	460	1	5709131029670	20	1
10502041	20.0	540	600	1	5709131029823	10	1
10502042	20.0	940	1000	1	5709131097129	10	1
10502043	22.0	200	260	1	5709131029939	25	1
10502044	22.0	240	300	1	5709131030003	40	1
10502046	22.0	400	460	1	5709131030126	10	1
10502047	22.0	540	600	1	5709131030263	10	1
10502048	22.0	940	1000	1	5709131097594	10	1
10502049	24.0	200	260	1	5709131030331	10	1
10502050	24.0	240	300	1	5709131030386	20	1
10502052	24.0	400	460	1	5709131030478	10	1
10502053	25.0	200	260	1	5709131030584	10	1
10502054	25.0	240	300	1	5709131030638	20	1
10502056	25.0	400	460	1	5709131030720	10	1
10502057	25.0	550	600	1	5709131258483	5	1
10502059	26.0	240	300	1	5709131030898	20	1
10502060	26.0	400	460	1	5709131030942	10	1
10502061	26.0	540	600	1	5709131128397	10	1

ΔΙΑΘΕΣΙΜΑ  
ΚΑΙ ΣΕ ΣΕΤ  
ΒΛ.ΣΕΛ.145

## ΤΡΥΠΑΝΙΑ ΤΟΙΧΟΥ SPEEDHAMMER™ PLUS – 4 ΚΟΠΤΙΚΕΣ ΑΚΜΕΣ

ΚΩΔΙΚΟΣ ΕΙΔΟΥΣ	ΔΙΑΜΕΤΡΟΣ mm	ΩΦΕΛΙΜΟ ΜΗΚΟΣ mm	ΣΥΝΟΛΙΚΟ ΜΗΚΟΣ mm	ΤΕΜΑΧΙΑ ΑΝΑ ΣΥΣΚΕΥΑΣΙΑ	ΕΑΝ	ΣΥΣΚ. ΧΟΝΔΡΙΚΗΣ	ΣΥΣΚ. ΛΙΑΝΙΚΗΣ
10502069	28.0	400	450	1	5709131184553	5	1
10502070	30.0	400	450	1	5709131184577	3	1

Τρυπάνια τοίχου



### ΤΡΥΠΑΝΙΑ ΤΟΙΧΟΥ SPEEDHAMMER™ PLUS-ΧΥΜΑ ΣΕ ΣΑΚΟΥΛΑΚΙ

**SPEED  
PLUS  
HAMMER™**



10502085

ΚΩΔΙΚΟΣ ΕΙΔΟΥΣ	ΔΙΑΜΕΤΡΟΣ mm	ΠΦΕΛΙΜΟ ΜΗΚΟΣ mm	ΣΥΝΟΛΙΚΟ ΜΗΚΟΣ mm	ΤΕΜΑΧΙΑ ΑΝΑ ΣΥΣΚΕΥΑΣΙΑ	EAN	ΣΥΣΚ. ΧΟΝΔΡΙΚΗΣ	ΣΥΣΚ. ΛΙΑΝΙΚΗΣ
<b>ΣΥΣΚΕΥΑΣΙΑ 5 ΤΜΧ</b>							
10503603	5.0	50	110	5	5709131286172	1	1
10503605	6.0	50	110	5	5709131286202	1	1
10503606	6.0	100	160	5	5709131285991	1	1
10503607	6.0	150	210	5	5709131286028	1	1
10503609	8.0	50	110	5	5709131280231	1	1
10503610	8.0	100	160	5	5709131286110	1	1
10503611	8.0	150	210	5	5709131286080	1	1
10503612	10.0	100	160	5	5709131286141	1	1
10503613	10.0	150	210	5	5709131286325	1	1
<b>ΣΥΣΚΕΥΑΣΙΑ 10 ΤΜΧ</b>							
10502071	5.0	50	110	10	5709131176206	30	1
10502072	5.0	100	160	10	5709131176220	30	1
10502073	5.5	50	110	10	5709131176244	30	1
10502074	5.5	100	160	10	5709131176268	30	1
10502075	6.0	50	110	10	5709131176282	30	1
10502076	6.0	100	160	10	5709131176305	1	1
10502077	6.0	150	210	10	5709131228943	30	1
10502080	6.5	150	210	10	5709131230823	20	1
10503845	7.0	100	160	10	0734442175827	20	1
10502082	8.0	100	160	10	5709131176404	30	1
10502083	8.0	150	210	10	5709131176428	30	1
10502084	10.0	50	110	10	5709131176442	20	1
10502085	10.0	100	160	10	5709131253341	30	1
10502086	10.0	150	210	10	5709131176480	25	1
10502087	12.0	100	160	10	5709131176503	25	1
10502088	12.0	150	210	10	5709131230199	25	1

## SPEEDHAMMER™ MAX

ΣΧΕΔΙΑΣΜΕΝΟ ΓΙΑ ΠΙΟ ΒΑΡΙΕΣ ΕΡΓΑΣΙΕΣ

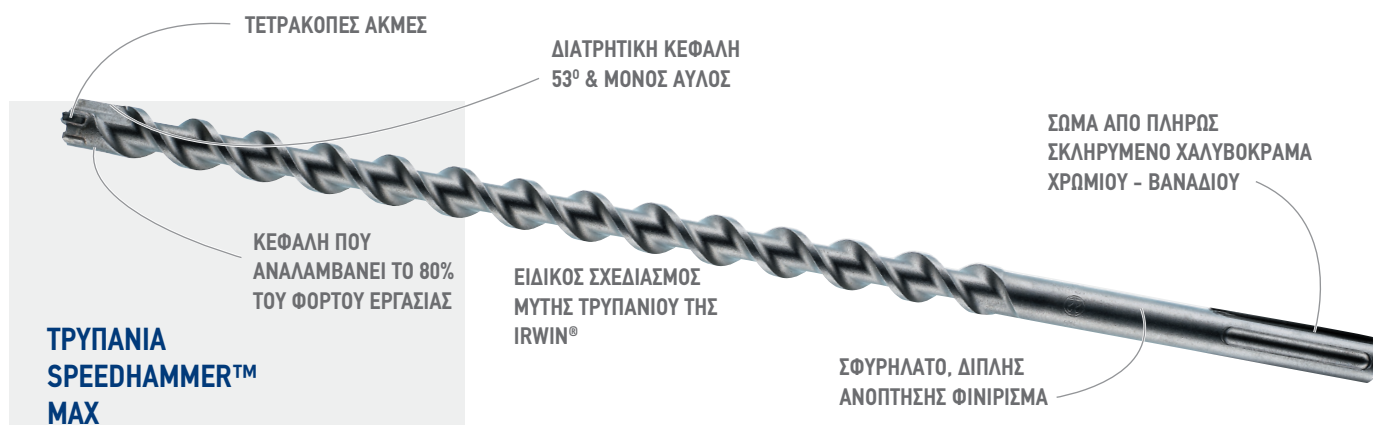

### ΤΡΥΠΑΝΙΑ SPEEDHAMMER™ MAX



- 1. ΕΙΔΙΚΟΣ ΣΧΕΔΙΑΣΜΟΣ ΜΥΤΗΣ ΤΡΥΠΑΝΙΟΥ ΤΗΣ IRWIN®**  
Για καλύτερη απομάκρυνση της σκόνης και συμμετρικές οπές
- 2. ΚΕΦΑΛΗ ΠΟΥ ΑΝΑΛΑΜΒΑΝΕΙ ΤΟ 80% ΤΟΥ ΦΟΡΤΟΥ ΕΡΓΑΣΙΑΣ**  
Εξασφαλίζει μεγαλύτερη αντοχή, ταχύτητα και απόδοση κατά τη διάτρηση σκυροδέματος οπλισμένου με ατσαλόβερρα
- 3. ΔΙΑΤΡΗΤΙΚΗ ΚΕΦΑΛΗ 53° & ΜΟΝΟΣ ΑΥΛΟΣ**  
Για πιο επιθετική κοπή, ταχύτερη απομάκρυνση σκόνης κατά 30% και γενικά ταχύτερη διάτρηση

- 4. ΤΕΤΡΑΚΟΠΕΣ ΑΚΜΕΣ**  
Για λιγότερους κραδασμούς, ταχύτερη διάτρηση, πιο στρογγυλές οπές και καλύτερη αγκίστρωση
- 5. ΣΩΜΑ ΑΠΟ ΠΛΗΡΩΣ ΣΚΛΗΡΥΜΕΝΟ ΧΑΛΥΒΟΚΡΑΜΑ ΧΡΩΜΙΟΥ - ΒΑΝΑΔΙΟΥ**  
Έχει ως αποτέλεσμα μέγιστη αντοχή θραύσης και μεγαλύτερη διάρκεια ζωής
- 6. ΣΦΥΡΗΛΑΤΟ, ΔΙΠΛΗΣ ΑΝΟΠΤΗΣΗΣ ΦΙΝΙΡΙΣΜΑ**  
Για αυξημένη αντοχή στις φθορές και μεγαλύτερη διάρκεια ζωής  
Συμβατό με όλα τα κρουστικά σφυροτρυπάνια SDS Max

### ΔΙΚΟΠΑ ΤΡΥΠΑΝΙΑ SPEEDHAMMER™ MAX

ΚΩΔΙΚΟΣ ΕΙΔΟΥΣ	ΔΙΑΜΕΤΡΟΣ mm	ΩΦΕΛΙΜΟ ΜΗΚΟΣ mm	ΣΥΝΟΛΙΚΟ ΜΗΚΟΣ mm	ΤΕΜΑΧΙΑ ΑΝΑ ΣΥΣΚΕΥΑΣΙΑ	ΕΑΝ	ΣΥΣΚ. ΧΟΝΔΡΙΚΗΣ	ΣΥΣΚ. ΛΙΑΝΙΚΗΣ
10502092	12.0	200	340	1	5709131233756	25	1
10502093	12.0	400	540	1	5709131233770	10	1
10502094	12.0	550	690	1	5709131233794	10	1
10502095	14.0	200	340	1	5709131233817	25	1
10502096	14.0	400	540	1	5709131233831	10	1
10502097	15.0	200	340	1	5709131233855	25	1
10502098	15.0	400	540	1	5709131233879	10	1



### ΤΡΥΠΑΝΙΑ ΤΟΙΧΟΥ SPEEDHAMMER™ MAX – 4 ΚΟΠΤΙΚΕΣ ΑΚΜΕΣ

**SPEED  
MAX  
HAMMER™**



10502113

ΚΩΔΙΚΟΣ ΕΙΔΟΥΣ	ΔΙΑΜΕΤΡΟΣ mm	ΩΦΕΛΙΜΟ ΜΗΚΟΣ mm	ΣΥΝΟΛΙΚΟ ΜΗΚΟΣ mm	ΤΕΜΑΧΙΑ ΑΝΑ ΣΥΣΚΕΥΑΣΙΑ	ΕΑΝ	ΣΥΣΚ. ΧΩΝΔΡΙΚΗΣ	ΣΥΣΚ. ΛΙΑΝΙΚΗΣ
10502099	16.0	200	340	1	5709131233893	25	1
10502100	16.0	400	540	1	5709131233916	10	1
10502101	18.0	200	340	1	5709131233930	25	1
10502102	18.0	400	540	1	5709131233954	10	1
10502103	20.0	200	320	1	5709131233978	25	1
10502104	20.0	400	520	1	5709131233992	10	1
10502105	20.0	800	920	1	5709131234012	5	1
10502106	22.0	200	320	1	5709131234036	25	1
10502107	22.0	400	520	1	5709131234050	10	1
10502108	22.0	800	920	1	5709131234074	5	1
10502109	24.0	200	320	1	5709131234098	10	1
10502110	24.0	400	520	1	5709131234111	5	1
10502111	25.0	200	320	1	5709131234135	10	1
10502112	25.0	400	520	1	5709131234159	5	1
10502113	25.0	800	920	1	5709131234173	5	1
10502115	28.0	250	370	1	5709131234197	5	1
10502116	28.0	450	570	1	5709131234210	5	1
10502117	28.0	550	670	1	5709131234234	5	1
10502118	30.0	250	370	1	5709131234241	3	1
10502119	30.0	450	570	1	5709131234272	3	1
10502120	32.0	250	370	1	5709131234296	3	1
10502121	32.0	450	570	1	5709131234319	3	1
10502122	32.0	800	920	1	5709131234333	3	1
10502123	35.0	250	370	1	5709131234340	3	1
10502124	35.0	450	570	1	5709131234364	3	1
10502125	35.0	550	670	1	5709131234388	2	1
10502126	38.0	250	370	1	5709131234395	2	1
10502127	38.0	450	570	1	5709131234401	2	1
10502128	40.0	250	370	1	5709131234418	2	1
10502129	40.0	430	570	1	5709131234425	2	1
10502130	40.0	780	920	1	5709131234647	2	1

## ΚΑΛΕΜΙΑ ΚΑΤΕΔΑΦΙΣΗΣ

### ΒΕΛΟΝΙ



Γενικά για καλέμισμα και σπάσιμο τούβλων, τσιμέντου και πετρώκτιστων τοίχων (π.χ. για το πέρασμα καλωδίων)

### ΕΠΙΠΕΔΟ ΚΑΛΕΜΙ



Γενικά για καλέμισμα και σπάσιμο τούβλων, τσιμέντου και πετρώκτιστων τοίχων (π.χ. για το πέρασμα καλωδίων)

### ΦΑΡΔΥ ΚΑΛΕΜΙ



Για αφαίρεση μεγάλης ποσότητας υλικού

### ΧΟΥΦΤΑ ΤΟΥΒΛΟΥ



Για κοπή και σκάψιμο καναλιών σε σκυρόδεμα

### ΚΑΛΕΜΙ ΣΟΒΑΔΩΝ



Για την αφαίρεση κονιάματος από διάτρηση σοβάδων

### ΚΕΚΛΙΜΕΝΟ ΠΛΑΤΥΚΑΛΕΜΟ



Για εύκολη αφαίρεση πλακιδίων

**ΔΙΑΘΕΣΙΜΑ  
ΚΑΙ ΣΕ ΣΕΤ**  
ΒΛ.ΣΕΛ.145

## ΚΑΛΕΜΙΑ ΚΑΤΕΔΑΦΙΣΗΣ SPEEDHAMMER™ PLUS

ΚΩΔ.ΕΙΔΟΥΣ	ΠΕΡΙΓΡΑΦΗ	ΕΑΝ	ΣΥΣΚ. ΧΩΝΔΡΙΚΗΣ	ΣΥΣΚ. ΛΙΑΝΙΚΗΣ
10502194	Βελόνι 250mm	5709131281979	-	1
10502195	Επίπεδο καλέμι 20 x 250mm	5709131281986	-	1
10502196	Πλατυκάλεμο 40 x 250mm	5709131281993	-	1
10502197	Χούφτα τούβλου 22 x 250mm	5709131282006	-	1
10502198	Καλέμι σοβάδων 32 x 125mm	5709131285595	-	1
10502200	Καλέμι σοβάδων 32 x 200mm	5709131285601	-	1
10503643	Κεκλιμένο πλατυκάλεμο 40 x 250mm	5706915001273	-	1

**ΣΧΕΔΙΑΣΜΕΝΑ ΓΙΑ ΕΝΑ ΕΥΡΥΤΑΤΟ ΦΑΣΜΑ ΕΦΑΡΜΟΓΩΝ** είναι συμβατά εξίσου με κρουστικά σφυροδράπανα SDS Plus και SDS Max: για διάτρηση ή σπάσιμο σκυροδέματος, για ελαφριές εργασίες κατεδάφισης και σκάψιμο καναλιών για σωλίνες και ηλεκτρικά καλώδια  
**ΙΔΑΝΙΚΑ ΓΙΑ ΔΙΑΤΡΗΣΗ** σκυροδέματος και τοιχοποιίας  
**ΑΠΟ ΥΨΗΛΗΝΗ ΠΟΙΟΤΗΤΑΣ ΧΑΛΥΒΟΚΡΑΜΑ** σκληρυμένου με ακρίβεια για βέλτιστη απόδοση και διάρκεια ζωής

## ΚΑΛΕΜΙΑ ΚΑΤΕΔΑΦΙΣΗΣ SPEEDHAMMER™ MAX

ΚΩΔ.ΕΙΔΟΥΣ	ΠΕΡΙΓΡΑΦΗ	ΕΑΝ	ΣΥΣΚ. ΧΩΝΔΡΙΚΗΣ	ΣΥΣΚ. ΛΙΑΝΙΚΗΣ
10502184	Βελόνι 280mm	5709131281870	-	1
10502185	Βελόνι 400mm	5709131281887	-	1
10502186	Βελόνι 600mm	5709131281894	-	1
10502187	Επίπεδο καλέμι 25 x 280mm	5709131281900	-	1
10502188	Επίπεδο καλέμι 25 x 400mm	5709131281917	-	1
10502189	Επίπεδο καλέμι 25 x 600mm	5709131281924	-	1
10502190	Πλατυκάλεμο 115 x 350mm	5709131281931	-	1
10502191	Πλατυκάλεμο 50 x 400mm	5709131281948	-	1
10502192	Πλατυκάλεμο 80 x 300mm	5709131281955	-	1
10503644	Κεκλιμένο πλατυκάλεμο 50 x 400mm	5706915001297	-	1



Τρυπάνια τοίχου



### ΒΑΡΕΟΣ ΤΥΠΟΥ ΣΩΛΗΝΟΕΙΔΗ ΤΡΥΠΑΝΙΑ



#### ΔΙΚΟΠΑ ΤΡΥΠΑΝΙΑ SPEEDHAMMER™ MAX

ΣΧΕΔΙΑΣΜΕΝΑ ΓΙΑ ΔΙΑΤΡΗΣΗ ΜΕΓΑΛΩΝ ΔΙΑΜΕΤΡΩΝ (35 -150mm) σε σκυρόδεμα, γρανίτη και άλλα σκληρά υλικά ΓΙΑ ΕΥΚΟΛΗ ΒΗΜΑΤΙΚΗ ΑΦΑΙΡΕΣΗ ΤΡΥΠΑΝΙΟΥ πιέζοντας τον εκτροπέα του διατρητικού στελέχους προς το εσωτερικό της υποδοχής	ΚΩΔΙΚΟΣ ΕΙΔΟΥΣ	ΠΕΡΙΓΡΑΦΗ	ΔΙΑΜΕΤΡΟΣ ΟΠΗΣ mm	ΜΗΚΟΣ mm	ΤΜΧ ΑΝΑ ΣΥΣΚΕΥΑΣΙΑ	ΕΑΝ	ΣΥΣΚΕΥΑΣΙΑ ΧΩΝΔΡΙΚΗΣ	ΣΥΣΚΕΥΑΣΙΑ ΛΙΑΝΙΚΗΣ
	10507198	Διατρητικό στέλεχος 180mm SPDHMAX	-	180	1	5706915071986	50	1
	10507199	Διατρητικό στέλεχος 450mm SPDHMAX	-	450	1	5706915071993	20	1
	10507200	Διατρητικό στέλεχος 115mm SPDHPLUS	-	115	1	5706915072006	80	1
	10507211	HD σωληνοειδές τρυπάνι 40mm	40	100	1	5706915072112	20	1
	10507213	HD σωληνοειδές τρυπάνι 50mm	50	100	1	5706915072136	20	1
	10507214	HD σωληνοειδές τρυπάνι 60mm	60	100	1	5706915072143	15	1
	10507215	HD σωληνοειδές τρυπάνι 65mm	65	100	1	5706915072150	15	1
	10507216	HD σωληνοειδές τρυπάνι 75mm	75	100	1	5706915072167	8	1
	10507217	HD σωληνοειδές τρυπάνι 80mm	80	100	1	5706915072174	8	1
	10507218	HD σωληνοειδές τρυπάνι 90mm	90	100	1	5706915072181	6	1
	10507219	HD σωληνοειδές τρυπάνι 100mm	100	100	1	5706915072198	6	1
	10507220	HD σωληνοειδές τρυπάνι 115mm	115	100	1	5706915072204	4	1
	10507221	HD σωληνοειδές τρυπάνι 125mm	125	100	1	5706915072211	4	1
	10507222	HD σωληνοειδές τρυπάνι 150mm	150	100	1	5706915072228	3	1
	10507224	Τρυπάνι-οδηγός 11 x 120mm	11	120	1	5706915072242	200	1
	10507225	Κλειδί εκτροπής σωληνοειδούς τρυπανιού	-	-	1	5706915072259	200	1

## ΤΡΥΠΑΝΙΑ ΓΙΑ ΕΠΑΝΦΟΡΤΙΖΟΜΕΝΑ ΔΡΑΠΑΝΑ **GORLESS MULTI**

### ΕΝΑ ΤΡΥΠΑΝΙ ΓΙΑ ΚΑΘΕ ΥΛΙΚΟ

Το τρυπάνι για επαναφορτιζόμενα δράπανα είναι το πολυχρηστικό τρυπάνι της IRWIN®. Είναι σχεδιασμένο για πολλά και διαφορετικά υλικά, συμπεριλαμβανομένων των τούβλων, του ελαφρού σκυροδέματος, της γυψοσανίδας, των κεραμικών πλακιδίων, των λαμαρινών, του ξύλου, των πλαστικών και του μάρμαρου. Εκτός από την πολυχρηστικότητά του, το τρυπάνι για επαναφορτιζόμενα δράπανα της IRWIN® αποτελεί και την ιδανική λύση για διάτρηση κεραμικών πλακιδίων με βαθμό σκληρότητας υλικού 9.

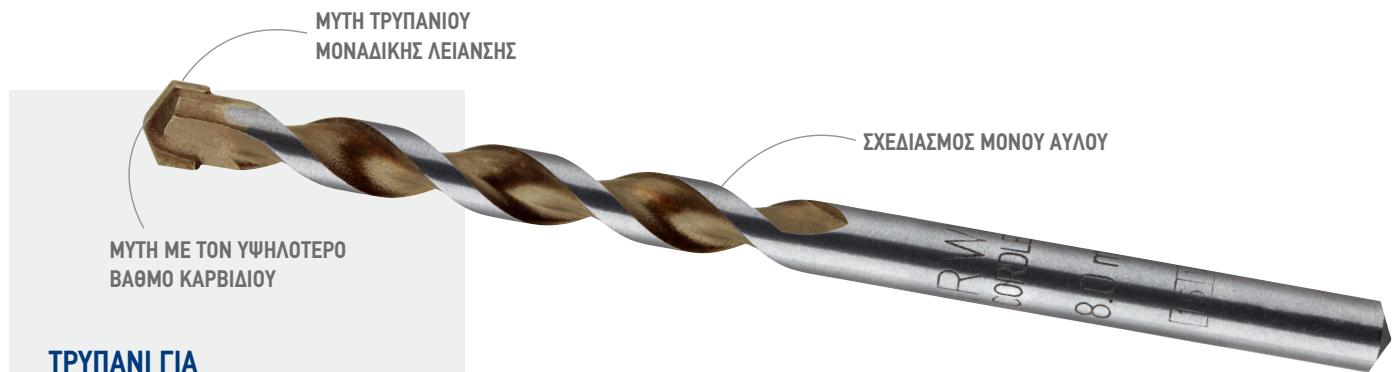

### ΤΡΥΠΑΝΙΑ ΓΙΑ ΕΠΑΝΦΟΡΤΙΖΟΜΕΝΑ ΔΡΑΠΑΝΑ



#### 1. ΜΥΘΗ ΜΕ ΤΟΝ ΥΨΗΛΟΤΕΡΟ ΒΑΘΜΟ ΚΑΡΒΙΔΙΟΥ

Για γρηγορότερη διάτρηση των πιο κοινών υλικών και των σκληρότερων πλακιδίων (βαθμός σκληρότητας χάραξης 9)

#### 2. ΣΧΕΔΙΑΣΜΟΣ ΜΟΝΟΥ ΑΥΛΟΥ

Αφήνει το μέγιστο χώρο για την απομάκρυνση της σκόνης. Έως και 15% περισσότερη ταχύτητα σε σχέση με ανταγωνιστικά τρυπάνια. 10% περισσότερες σπές ανά φόρτιση μπαταρίας

#### 3. ΜΥΘΗ ΤΡΥΠΑΝΙΟΥ ΜΟΝΑΔΙΚΗΣ ΛΕΙΑΣΗΣ

Η επικάλυψη καρβιδίου δίνει στη μύτη του τρυπανιού ένα σήμα διαμαντιού τετραπλής όψης για τέλειο κεντράρισμα και άριστη ποιότητα σπών



#### ΧΡΗΣΙΜΕΣ ΣΥΜΒΟΥΛΕΣ:

1. Τρυπάτε με χαμηλές στροφές ανά λεπτό
2. Υψηλή πίεση
3. Χωρίς χρήση της κρουστικής δυνατότητας του εργαλείου

### ΤΡΥΠΑΝΙΑ ΓΙΑ ΕΠΑΝΦΟΡΤΙΖΟΜΕΝΑ ΔΡΑΠΑΝΑ - ΜΟΝΟ ΓΙΑ ΠΕΡΙΣΤΡΟΦΙΚΗ ΔΙΑΤΡΗΣΗ

ΚΩΔΙΚΟΣ ΕΙΔΟΥΣ	ΔΙΑΜΕΤΡΟΣ mm	ΩΦΕΛΙΜΟ ΜΗΚΟΣ mm	ΣΥΝΟΛΙΚΟ ΜΗΚΟΣ mm	ΔΙΑΜΕΤΡΟΣ ΚΟΡΜΟΥ mm	ΕΑΝ	ΣΥΣΚΕΥΑΣΙΑ ΧΩΝΔΡΙΚΗΣ	ΣΥΣΚΕΥΑΣΙΑ ΛΙΑΝΙΚΗΣ
10501919	3.0	40	110	CYL as Ø	5709131285731	200	10
10501920	3.5	40	110	CYL as Ø	5709131285762	200	10
10501921	4.0	45	80	CYL as Ø	5709131000303	200	10
10501922	5.0	50	90	CYL as Ø	5709131000563	200	10
10501923	5.5	55	95	CYL as Ø	5709131000822	200	10
10501924	5.5	115	160	CYL as Ø	5709131055037	200	10
10501925	6.0	60	100	CYL as Ø	5709131000983	200	10
10501926	6.0	115	160	CYL as Ø	5709131001164	200	10
10501927	6.0	120	200	CYL as Ø	5709131247593	100	10
10501928	6.5	60	105	CYL as Ø	5709131001348	200	10
10501929	6.5	120	200	CYL as Ø	5709131243007	100	10
10501930	7.0	65	110	CYL as Ø	5709131001577	200	10
10501931	7.0	115	160	CYL as Ø	5709131001720	200	10
10501932	8.0	70	120	CYL as Ø	5709131001836	200	10
10501933	8.0	120	200	CYL as Ø	5709131002086	100	10
10501934	10.0	70	140	CYL as Ø	5709131002710	200	10
10501935	10.0	120	200	CYL as Ø	5709131002918	100	10
10501936	12.0	105	160	CYL as Ø	5709131003267	50	10
10501937	14.0	100	160	10	5709131003717	50	10



10501932



### ΤΡΥΠΑΝΙΑ ΤΟΙΧΟΥ

ΤΑ ΤΑΧΥΤΕΡΑ ΚΑΙ ΜΕΓΑΛΥΤΕΡΗΣ ΔΙΑΡΚΕΙΑΣ ΤΡΥΠΑΝΙΑ ΤΟΙΧΟΥ

MASONRY



#### ΤΡΥΠΑΝΙΑ ΤΟΙΧΟΥ – ΠΕΡΙΣΤΡΟΦΙΚΗ ΚΡΟΥΣΤΙΚΗ ΔΙΑΤΡΗΣΗ

ΒΕΛΤΙΩΜΕΝΗ ΣΧΕΔΙΑΣΗ ΜΥΤΗΣ ΚΑΡΒΙΔΙΟΥ που εξασφαλίζει αντοχή και ταχύτερη διάτρηση όλων των υλικών τοικοποιίας	ΚΩΔΙΚΟΣ ΕΙΔΟΥΣ	ΔΙΑΜΕΤΡΟΣ mm	ΦΦΕΛΙΜΟ ΜΗΚΟΣ mm	ΣΥΝΟΛΙΚΟ ΜΗΚΟΣ mm	ΔΙΑΜΕΤΡΟΣ ΚΟΡΜΟΥ mm	EAN	ΣΥΣΚΕΥΑΣΙΑ ΧΟΝΔΡΙΚΗΣ	ΣΥΣΚΕΥΑΣΙΑ ΛΙΑΝΙΚΗΣ
ΕΠΙΘΕΤΙΚΗ ΚΕΦΑΛΗ για έως και 15% περισσότερη ταχύτητα σε σύγκριση με ανταγωνιστικά τρυπάνια ΜΟΝΑΔΙΚΗ ΔΙΕΡΓΑΣΙΑ ΣΥΓΚΟΛΛΗΣΗΣ που εξασφαλίζει τέλεια ένωση της μύτης με το σώμα του τρυπανιού ΜΟΝΟΣ ΑΥΛΟΣ που προσφέρει το μέγιστο χώρο για την απομάκρυνση της σκόνης σε χρόνο κατά 60% λιγότερο	10501812	3.0	45	70	CYL as Ø	5709131000129	200	10
	10501813	3.5	45	75	CYL as Ø	5709131000211	200	10
	10501814	4.0	45	80	CYL as Ø	5709131055839	200	10
	10501815	4.0	90	160	CYL as Ø	5709131055075	200	10
	10501816	4.5	45	85	CYL as Ø	5709131000488	200	10
	10501817	5.0	50	90	CYL as Ø	5709131055846	200	10
	10501818	5.0	90	160	CYL as Ø	5709131000778	200	10
	10501819	5.5	50	95	CYL as Ø	5709131055853	200	10
	10501820	5.5	90	160	CYL as Ø	5709131000952	200	10
	10501821	6.0	60	100	CYL as Ø	5709131055860	200	10
	10501822	6.0	90	160	CYL as Ø	5709131055877	200	10
	10501823	6.0	280	330	CYL as Ø	5709131001225	100	1
	10501824	6.0	300	400	CYL as Ø	5709131001249	50	1
	10501826	6.5	60	105	CYL as Ø	5709131055884	200	10
	10501827	6.5	90	160	CYL as Ø	5709131001461	50	10
	10501830	7.0	60	110	CYL as Ø	5709131055891	200	10
	10501831	7.0	90	160	CYL as Ø	5709131055907	200	10
	10501834	8.0	70	120	CYL as Ø	5709131055914	200	10
	10501835	8.0	90	160	CYL as Ø	5709131002055	200	10
	10501836	8.0	130	200	CYL as Ø	5709131055921	100	10
10501837	8.0	240	330	CYL as Ø	5709131002130	100	1	
10501838	8.0	300	400	CYL as Ø	5709131002147	50	1	
10501841	9.0	70	130	CYL as Ø	5709131002352	200	10	
10501846	10.0	70	140	CYL as Ø	5709131055938	200	10	
10501847	10.0	90	160	CYL as Ø	5709131002871	200	10	
10501848	10.0	130	200	CYL as Ø	5709131055945	100	10	
10501849	10.0	240	330	CYL as Ø	5709131002963	100	1	
10501850	10.0	300	400	CYL as Ø	5709131002987	50	1	
10501853	11.0	90	160	CYL as Ø	5709131003106	50	10	
10501854	12.0	90	160	10	5709131055952	50	10	
10501855	12.0	240	330	10	5709131003397	30	1	
10501856	12.0	300	400	CYL as Ø	5709131003403	30	1	
10501859	13.0	90	160	10	5709131003526	30	10	
10501862	14.0	90	160	10	5709131055969	50	10	
10501863	14.0	240	330	10	5709131003762	30	1	
10501864	14.0	300	400	10	5709131003786	30	1	
10501866	15.0	90	160	10	5709131003878	50	1	
10501867	16.0	90	160	10	5709131003915	15	1	
10501869	16.0	300	400	10	5709131003991	15	1	
10501873	18.0	95	160	13	5709131004158	50	1	
10501874	18.0	300	400	13	5709131004172	15	1	
10501878	20.0	95	160	13	5709131004325	10	1	
10501880	20.0	300	400	13	5709131004356	10	1	
10501882	22.0	95	160	13	5709131004424	50	1	
10501884	22.0	300	400	13	5709131004486	10	1	
10501885	24.0	95	160	13	5709131004530	25	1	
10501886	24.0	300	400	13	5709131004554	5	1	

**20%** ΜΕΓΑΛΥΤΕΡΗ ΔΙΑΡΚΕΙΑ ΖΩΗΣ\*

ΔΙΑΘΕΣΙΜΑ ΚΑΙ ΣΕ ΣΕΤ ΒΛ.ΣΕΛ.146

10501830



\* vs traditional masonry bits



## ΤΡΥΠΑΝΙΑ ΓΡΑΝΙΤΗ

ΣΧΕΔΙΑΣΜΕΝΑ ΓΙΑ ΚΡΟΥΣΤΙΚΗ ΔΙΑΤΡΗΣΗ ΠΟΛΥ ΣΚΛΗΡΩΝ ΥΛΙΚΩΝ

**GRANITE**



### ΤΡΥΠΑΝΙΑ ΓΡΑΝΙΤΗ – ΠΕΡΙΣΤΡΟΦΙΚΗ ΚΡΟΥΣΤΙΚΗ ΔΙΑΤΡΗΣΗ

ΚΩΔΙΚΟΣ ΕΙΔΟΥΣ	ΔΙΑΜΕΤΡΟΣ mm	ΩΦΕΛΙΜΟ ΜΗΚΟΣ mm	ΣΥΝΟΛΙΚΟ ΜΗΚΟΣ mm	ΔΙΑΜΕΤΡΟΣ ΚΟΡΜΟΥ mm	EAN	ΣΥΣΚΕΥΑΣΙΑ ΧΩΝΔΡΙΚΗΣ	ΣΥΣΚΕΥΑΣΙΑ ΛΙΑΝΙΚΗΣ
10501894	3.0	40	70	CYL as Ø	5709131008095	200	10
10501895	3.5	40	75	CYL as Ø	5709131008101	200	10
10501896	4.0	45	80	CYL as Ø	5709131008118	200	10
10501897	5.0	50	90	CYL as Ø	5709131008163	200	10
10501898	5.0	115	160	CYL as Ø	5709131008187	200	10
10501899	5.5	55	95	CYL as Ø	5709131008200	200	10
10501901	6.0	60	100	CYL as Ø	5709131008231	200	10
10501902	6.0	115	160	CYL as Ø	5709131008255	200	10
10501903	6.5	60	105	CYL as Ø	5709131008293	200	10
10501905	7.0	60	110	CYL as Ø	5709131008323	200	10
10501906	7.0	115	160	CYL as Ø	5709131008347	200	10
10501907	8.0	70	120	CYL as Ø	5709131008378	200	10
10501908	8.0	130	200	CYL as Ø	5709131008392	100	10
10501910	9.0	70	130	CYL as Ø	5709131008446	200	10
10501911	10.0	70	140	CYL as Ø	5709131008460	200	10
10501912	10.0	130	200	CYL as Ø	5709131008491	100	10
10501913	11.0	105	160	CYL as Ø	5709131008545	50	10
10501914	12.0	105	160	CYL as Ø	5709131008552	50	10
10501915	13.0	100	160	10	5709131008606	50	10
10501916	14.0	100	160	10	5709131008613	50	10

ΓΙΑ ΚΡΟΥΣΤΙΚΗ ΔΙΑΤΡΗΣΗ πολύ σκληρών υλικών, όπως ο γρανίτης  
**ΕΞΑΙΡΕΤΙΚΑ ΣΚΛΗΡΟ ΚΑΙ ΑΝΘΕΚΤΙΚΟ ΚΑΡΒΙΔΙΟ** που εγγυάται έως 40% περισσότερες σπές σε σύγκριση με τα συμβατικά τρυπάνια τοίχου  
**ΟΙ ΚΤΙΣΤΕΣ ΠΕΤΡΑΣ** προτιμούν αυτό το προϊόν για την κρουστική διάτρηση φυσικής πέτρας, όπως ο γρανίτης  
**ΕΙΔΙΚΑ ΣΧΕΔΙΑΣΜΕΝΕΣ ΚΟΠΤΙΚΕΣ ΑΚΜΕΣ** για περισσότερη αντοχή και 50% μεγαλύτερη ακρίβεια στο μέγεθος της διανοιγόμενης οπής ανά τρύπημα



**ΔΙΑΘΕΣΙΜΑ ΚΑΙ ΣΕ ΣΕΤ**  
 ΒΛ.ΣΕΛ.146

10501901

Τρυπάνια τοίχου



### ΤΡΥΠΑΝΙΑ ΓΥΑΛΙΟΥ ΚΑΙ ΠΛΑΚΙΔΙΩΝ

GLASS & TILES

#### ΓΙΑ ΔΙΑΤΡΗΣΗ ΓΥΑΛΙΟΥ, ΠΛΑΚΙΔΙΩΝ ΚΑΙ ΚΕΡΑΜΙΚΩΝ

Μύτη καρβιδίου σχήματος λόγχης που κόβει καθαρές, στρογγυλές οπές με ελάχιστο ροκάνισμα, σε γυαλί, πλακάκι και κεραμικό

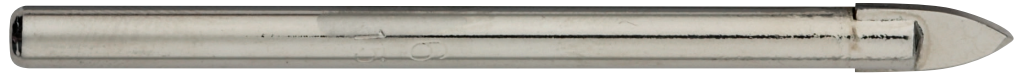

#### ΧΡΗΣΙΜΕΣ ΣΥΜΒΟΥΛΕΣ:

1. Τρυπάτε με χαμηλές στροφές ανά λεπτό
2. Υψηλή πίεση
3. Χωρίς χρήση της κρουστικής δυνατότητας του εργαλείου
4. Ακατάλληλα για χρήση σε σκληρομένο γυαλί ή πορσελάνη

ΚΩΔ.ΕΙΔΟΥΣ	ΠΕΡΙΓΡΑΦΗ	ΕΑΝ	ΣΥΣΚ. ΧΩΝΔΡΙΚΗΣ	ΣΥΣΚ. ΛΙΑΝΙΚΗΣ
10507903	Γυαλιού & πλακιδίων 4mm	5706915079036	200	10
10507904	Γυαλιού & πλακιδίων 5mm	5706915079043	200	10
10507905	Γυαλιού & πλακιδίων 6mm	5706915079050	200	10
10507906	Γυαλιού & πλακιδίων 7mm	5706915079067	200	10
10507907	Γυαλιού & πλακιδίων 8mm	5706915079074	200	10
10507909	Γυαλιού & πλακιδίων 10mm	5706915079098	200	10

ΔΙΑΘΕΣΙΜΑ  
ΚΑΙ ΣΕ ΣΕΤ  
ΒΛ.ΣΕΛ.147

### ΔΙΑΜΑΝΤΟΤΡΥΠΑΝΑ

DIAMOND

#### ΓΙΑ ΓΡΗΓΟΡΗ, ΕΥΚΟΛΗ ΚΟΠΗ ΚΑΘΕ ΒΑΘΜΟΥ ΣΚΛΗΡΩΝ ΚΑΙ ΜΑΛΑΚΩΝ ΠΛΑΚΙΔΙΩΝ



10507896



ΚΩΔ.ΕΙΔΟΥΣ	ΠΕΡΙΓΡΑΦΗ	ΕΑΝ	ΣΥΣΚ. ΧΩΝΔΡΙΚΗΣ	ΣΥΣΚ. ΛΙΑΝΙΚΗΣ
10507892	Διαμαντοτρύπανο 5mm	5706915078923	60	1
10507893	Διαμαντοτρύπανο 6mm	5706915078930	60	1
10507894	Διαμαντοτρύπανο 7mm	5706915078947	60	1
10507895	Διαμαντοτρύπανο 8mm	5706915078954	60	1
10507896	Διαμαντοτρύπανο 10mm	5706915078961	60	1
10507897	Διαμαντοτρύπανο 12mm	5706915078978	60	1
10507898	Διαμαντοτρύπανο 14mm	5706915078985	60	1

#### ΧΡΗΣΙΜΕΣ ΣΥΜΒΟΥΛΕΣ:

1. Η διάτρηση με νερό αυξάνει τη διάρκεια ζωής του εργαλείου
2. Μην πιέζετε δυνατά το εργαλείο, αφήνετέ το να λειτουργήσει
3. Περιστρέψτε λίγο, για να βγαίνει η σκόνη
4. Ταχύτητα κοπής: 2700 RPM
5. Χωρίς χρήση της κρουστικής δυνατότητας του εργαλείου



Το δράπανο πρέπει να λειτουργεί πριν τρυπηθεί η επιφάνεια. Προς αποφυγήν ολίσθησης του τρυπανιού, ξεκινήστε τη διάτρηση από γωνία 45°



Μόλις ανοίξει η οπή, σκώστε βαθμδόν το τρυπάνι κατακόρυφα

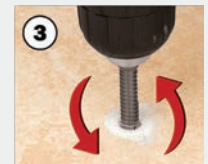

Ταλαντεύετε ελαφρά το εργαλείο κατά τη διάτρηση

ΔΙΑΘΕΣΙΜΑ  
ΚΑΙ ΣΕ ΣΕΤ  
ΒΛ.ΣΕΛ.147

## ΞΥΣΤΡΕΣ ΚΟΝΙΑΜΑΤΟΣ

Η ξύστρα κονιάματος σχεδιάστηκε, για να αντικαταστήσει τις παραδοσιακές μεθόδους απομάκρυνσης κονιάματος, όπως τη χρήση καλεμιών και δίσκους κοπής. Η ξύστρα είναι ταχύτερη και λιγότερη επεμβατική στην περιβάλλουσα τοικοποιία και αντίθετα με τις άλλες μεθόδους, είναι εξίσου αποτελεσματική στον καθαρισμό και οριζόντιων και κάθετων αρμών.

Σημειώστε δε ότι τα κοπίδια πρέπει να χρησιμοποιούνται μαζί με προσαρμογέα (αντάπτορα 10507234) και γωνιακό τροχό.



ΚΩΔ. ΕΙΔΟΥΣ	ΠΕΡΙΓΡΑΦΗ	EAN	ΣΥΣΚ. ΧΩΝΔΡΙΚΗΣ	ΣΥΣΚ. ΛΙΑΝΙΚΗΣ
10507229	8,0 x 20/40mm, 3 κοπίδια (2 τμχ)	5706915072297	50	5
10507230	10,0 x 20/40mm, 3 κοπίδια (2 τμχ)	5706915072303	50	5
10507231	12,0 x 20/40mm, 3 κοπίδια (2 τμχ)	5706915072310	50	5
10507232	8,0 x 20/40mm, 4 κοπίδια (2 τμχ)	5706915072327	50	5
10507233	10,0 x 20/40mm, 4 κοπίδια (2 τμχ)	5706915072334	50	5
10507234	Προσαρμογέας	5706915072341	50	5
10502880	Πλάκα στήριξης U500	5709131266488	15	1
10507267	Κιτ εκοκίωσης 8mm 1 τμχ.πλάκα στήριξης, 2 τμχ. 8.0mm 3 κοπίδια - 1 τμχ. Προσαρμογέας	5706915072679	15	1
10507268	Κιτ εκοκίωσης 10mm 1 τμχ.πλάκα στήριξης, 2 τμχ. 10mm 3 κοπίδια-1 τμχ. Προσαρμογέας	5706915072686	15	1

## ΣΥΣΤΗΜΑ - M

**m-system**



### ΤΡΟΠΟΣ ΛΕΙΤΟΥΡΓΙΑΣ

1. Σπρώξτε το σώμα προς τα πίσω και ξεκινήστε τη διάτρηση. Το νέο σχέδιο μύτης καρβιδίου της IRWIN® εξασφαλίζει εύκολη εκκίνηση στη διάτρηση ινοτσιμέντου.
2. Μετά τη διάνοιξη της οπής, τραβήξτε το τρυπάνι - οδηγό προς τα πίσω και στερεώστε την εξάγωνη βίδα με το ίδιο εργαλείο.
3. Το ειδικό ελατήριο χρησιμεύει στη συγκράτηση της βίδας στη θέση της πριν τη στερέωση.

Δεν χρειάζονται πια προσαρμογείς ή επιπλέον ηλεκτρικά εργαλεία για τις εργασίες σε στέγαστρα και οροφές. Ιδανικό για περισσότερη άνεση και εξυπηρέτηση, καθώς και για πιο ασφαλείς συνθήκες εργασίας.

ΚΩΔ.ΕΙΔΟΥΣ	ΠΕΡΙΓΡΑΦΗ	EAN	ΣΥΣΚ. ΧΩΝΔΡΙΚΗΣ	ΣΥΣΚ. ΛΙΑΝΙΚΗΣ
10507590	Σύστημα M 8 mm	5706915075908	30	5
10502865	Σύστημα M 11 mm	5709131054276	15	1
10503476	Τρυπάνι 8 mm για Σύστημα M	5709131054290	200	10
10507937	Τρυπάνι 11 mm για Σύστημα M	5706915079371	200	10

**ΕΡΓΑΛΕΙΟ 2-ΣΕ-1** για εύκολη και γρήγορη στερέωση ινοτσιμέντου και παρόμοιων υλικών οροφής και πάνελ  
**ΒΕΛΤΙΩΜΕΝΗ ΜΥΤΗ ΚΑΡΒΙΔΙΟΥ** που εξασφαλίζει εύκολη εκκίνηση  
**ΕΙΔΙΚΟ ΕΛΑΤΗΡΙΟ** που συγκρατεί τη βίδα στη θέση της πριν τη στερέωση



**IRWIN®**



# ΤΡΥΠΑΝΙΑ ΜΕΤΑΛΛΟΥ

## ΣΧΕΔΙΑΣΜΕΝΑ ΓΙΑ ΕΛΕΓΧΟΜΕΝΗ ΑΚΡΙΒΕΙΑ ΚΑΙ ΤΑΧΥΤΗΤΑ

Η σειρά τρυπανιών μετάλλου της IRWIN® προσφέρει λύσεις για όλες τις επαγγελματικές εφαρμογές. Κάθε τρυπάνι μετάλλου κατασκευάζεται από ταχυχάλυβα (HSS) με υψηλής ακρίβειας κοπτική ακμή και σπείρωμα, εξασφαλίζοντας αντοχή και ποιότητα.

**ΣΥΝΟΛΙΚΟ ΜΗΚΟΣ:** Το μήκος από την ακμή έως το τέλος του τρυπανιού

**ΓΩΝΙΑ ΑΚΜΗΣ:** Η γωνία των κοπτικών ακμών

**ΔΙΑΜΕΤΡΟΣ ΔΙΑΤΡΗΣΗΣ:** Η διάμετρος κοπής του τρυπανιού

**ΜΗΚΟΣ ΚΟΡΜΟΥ:** Το μήκος του τρυπανιού που δεν συμμετέχει στη διάτρηση

**ΩΦΕΛΙΜΟ ΜΗΚΟΣ:** Το μήκος από την ακμή έως το τέλος του αυλού

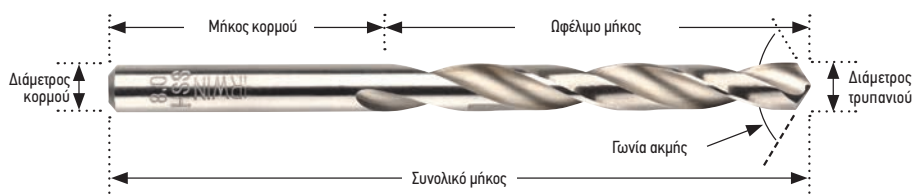

## ΓΕΩΜΕΤΡΙΑ ΜΥΤΗΣ ΤΡΥΠΑΝΙΟΥ

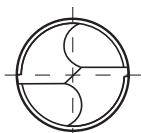

118°

### ΤΥΠΙΚΗ ΑΚΜΗ 118°

- Για διάτρηση κραματοποιημένου και μη κραματοποιημένου χάλυβα, μη σιδηρούχων μετάλλων, χυτοσιδήρου και σκληρών πλαστικών
- Επανασχηματίζεται εύκολα
- Απαιτεί υψηλότερη πίεση πρόωσης
- Καλύτερη για σταθερά τρυπάνια

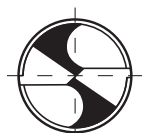

118°

### ΔΙΧΑΛΩΤΗ ΑΚΜΗ 118°

- Για διάτρηση κραματοποιημένου και μη κραματοποιημένου χάλυβα, μη σιδηρούχων μετάλλων, χυτοσιδήρου και σκληρών πλαστικών
- Πολύ καλό κεντράρισμα
- Απαιτεί λιγότερη προσπάθεια/ πίεση πρόωσης



135°

### ΔΙΧΑΛΩΤΗ ΑΚΜΗ 135°

- Για διάτρηση χάλυβα και καλυβοκράματος υψηλής αντοχής
- Πολύ καλό κεντράρισμα
- Απαιτεί λιγότερη προσπάθεια/ πίεση πρόωσης

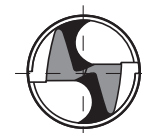
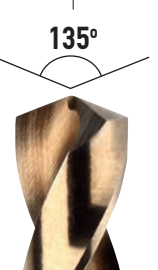

### ΚΟΠΤΙΚΟ ΑΚΡΟΦΥΣΙΟ TURBOMAX®

- Ειδικά σχεδιασμένο για φορητά τρυπάνια
- Άριστο κεντράρισμα δεν παρεκκλίνει πάνω σε καμία επιφάνεια
- Βάση ακριβείας, για να παραμείνει αιχμηρό για περισσότερο χρόνο και να διατρύπα ταχύτερα



## ΤΡΥΠΑΝΙΑ ΤΑΧΥΧΑΛΥΒΑ (HSS)



HSS TURBOMAX



HSS TITANIΟΥ



HSS ΚΟΒΑΛΤΙΟΥ



HSS PRO

## ΕΙΔΙΚΑ ΤΡΥΠΑΝΙΑ



ΦΡΕΖΕΣ (ΒΗΜΑΤΙΚΑ ΤΡΥΠΑΝΙΑ)



ΜΥΤΗΣ ΚΑΡΒΙΔΙΟΥ

Τρυπάνια μετάλλου

## ΤΡΥΠΑΝΙΑ ΤΑΧΥΧΑΛΥΒΑ TURBOMAX™

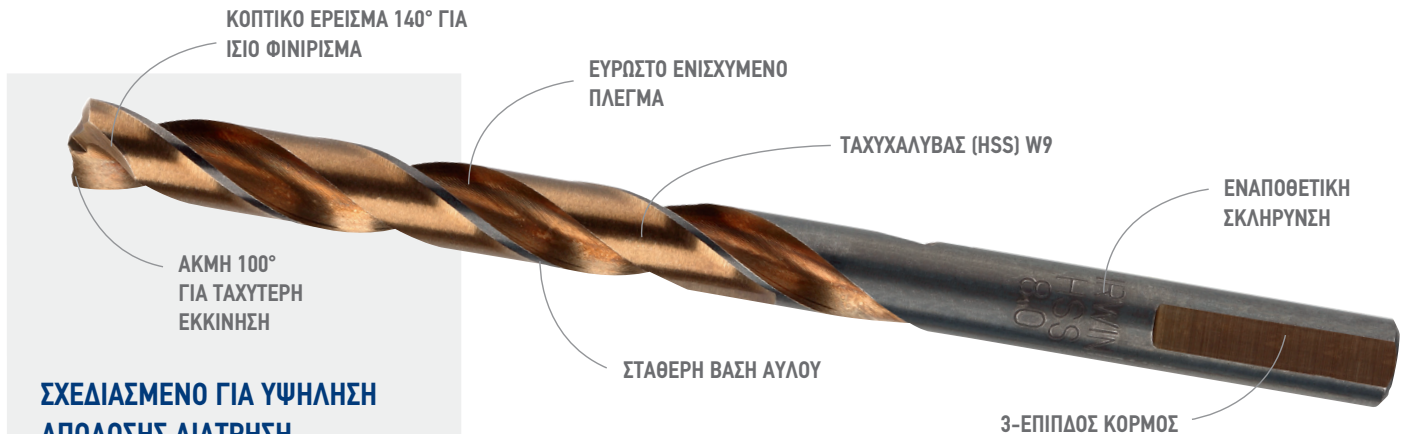

### ΣΧΕΔΙΑΣΜΕΝΟ ΓΙΑ ΥΨΗΛΗ ΑΠΟΔΟΣΗ ΔΙΑΤΡΗΣΗ

Το TurboMax™ σχεδιάστηκε, κυρίως, για υψηλής απόδοσης διάτρηση λαμαρινών, ενώ αποδίδει εξίσου καλά και σε όλους τους τύπους ξυλείας και πλαστικού. Είναι κατάλληλο για διάτρηση ανοξειδωτού χάλυβα, ωστόσο τα τρυπάνια κοβαλτίου HSS (σελ. 114) είναι ειδικά σχεδιασμένα για αυτόν τον σκοπό. Μην ξεχνάτε πάντα στη διάτρηση ανοξειδωτού χάλυβα να χρησιμοποιείτε ψυκτικό.



#### 1. ΑΚΜΗ 100° ΓΙΑ ΤΑΧΥΤΕΡΗ ΕΚΚΙΝΗΣΗ

Προσφέρει απόλυτα ακριβές κεντράρισμα και καθοδήγηση. Δεν παρεκκλίνει ούτε σε κυρτές επιφάνειες. Δεν χρειάζεται πόντα κεντραρίσματος

#### 2. ΚΟΠΤΙΚΟ ΕΡΕΙΣΜΑ 140° ΓΙΑ ΙΣΙΟ ΦΙΝΙΡΙΣΜΑ

Διανοίγει ολοστρόγγυλες και λείες οπές, χωρίς γρέζια. Δεν μπλέκει μεταξύ των πολλαπλών επιστρώσεων λεπτών υλικών

#### 3. ΣΤΑΘΕΡΗ ΒΑΣΗ ΑΥΛΟΥ

Σταθερή βάση από συμπαγές υλικό για υψηλής ακρίβειας διάτρηση και γρήγορη απομάκρυνση των γρεζιών

#### 4. ΕΥΡΩΣΤΟ ΕΝΙΣΧΥΜΕΝΟ ΠΛΕΓΜΑ

Για περισσότερη δύναμη και αντοχή – άθραυστο

#### 5. ΤΑΧΥΧΑΛΥΒΑΣ (HSS) W9

Για πιο αιχμηρά κοπτικά χείλη και άφραστη θερμική αντοχή

#### 6. ΕΝΑΠΟΘΕΤΙΚΗ ΣΚΛΗΡΥΝΣΗ

Ανυπέρβλητη αντοχή στις φθορές. Σκλήρυνση με βαθιά κλίμακα σκληρότητας 63-66 HRC

#### 7. 3-ΕΠΙΠΔΟΣ ΚΟΡΜΟΣ

Αποτρέπει την παρέκκλιση από τον άξονα προσαρμογής και την καταστροφή του τρυπανιού. Ασφαλής και ισχυρή συγκράτηση, ειδικά κατά τη χρήση προσαρμογέων χωρίς κλειδί



ΚΟΠΤΙΚΟ ΑΚΡΟΦΥΣΙΟ - ΕΠΑΝΑΣΤΑΤΙΚΟΣ ΣΧΕΔΙΑΣΜΟΣ ΜΥΤΗΣ ΤΡΥΠΑΝΙΟΥ. Αυτοκεντραριζόμενο, δεν παρεκκλίνει σε καμία επιφάνεια

# ΤΡΥΠΑΝΙΑ ΜΕΤΑΛΛΟΥ

## ΤΡΥΠΑΝΙΑ ΤΑΧΥΧΑΛΥΒΑ (HSS) TURBOMAX™

ΚΩΔΙΚΟΣ ΕΙΔΟΣ	ΔΙΑΜΕΤΡΟΣ mm	ΩΦΕΛΙΜΟ ΜΗΚΟΣ mm	ΣΥΝΟΛΙΚΟ ΜΗΚΟΣ mm	ΤΕΜΑΧΙΑ ΑΝΑ ΣΥΣΚΕΥΑΣΙΑ	ΕΑΝ	ΣΥΣΚΕΥΑΣΙΑ ΧΟΝΔΡΙΚΗ	ΣΥΣΚΕΥΑΣΙΑ ΛΙΑΝΙΚΗΣ
10502202	1.0	12	34	2	5709131232889	50	10
10502203	1.5	18	40	2	5709131232902	50	10
10502204	2.0	24	49	2	5709131232926	50	10
10502205	2.5	30	57	2	5709131232940	50	10
10502206	3.0	33	61	1	5709131232964	50	10
10502207	3.1	36	65	1	5709131232988	50	10
10502208	3.2	36	65	1	5709131233008	50	10
10502209	3.3	36	65	1	5709131233046	50	10
10502210	3.5	39	70	1	5709131233060	50	10
10502211	4.0	43	75	1	5709131233084	50	10
10502212	4.1	43	75	1	5709131233107	50	10
10502213	4.2	43	75	1	5709131233121	50	10
10502214	4.3	47	75	1	5709131233541	50	10
10502215	4.5	47	80	1	5709131233145	50	10
10502216	4.8	52	86	1	5709131233169	50	10
10502217	4.9	52	86	1	5709131233183	50	10
10502218	5.0	52	86	1	5709131233206	50	10
10502219	5.1	52	86	1	5709131233220	50	10
10502220	5.5	57	93	1	5709131233244	50	10
10502221	6.0	57	93	1	5709131233268	50	10
10502222	6.5	63	101	1	5709131233282	50	10
10502223	7.0	69	109	1	5709131233305	50	10
10502224	7.5	69	109	1	5709131233329	50	10
10502225	8.0	75	117	1	5709131233367	50	10
10502226	8.5	75	117	1	5709131233381	50	10
10502227	9.0	81	125	1	5709131233404	50	10
10502228	9.5	81	125	1	5709131233428	50	10
10502229	10.0	87	133	1	5709131233442	50	10
10502230	11.0	94	142	1	5709131233466	30	10
10502231	12.0	101	151	1	5709131233480	30	10
10502232	13.0	101	151	1	5709131233503	30	10



10502225



Τρυπάνια μετάλλου



125

## ΤΡΥΠΑΝΙΑ ΤΑΧΥΧΑΛΥΒΑ ΚΟΒΑΛΤΙΟΥ



ΔΙΧΑΛΩΤΗ ΑΚΜΗ  
ΛΕΙΟΤΡΙΒΗΣΗΣ 135°

ΣΤΑΘΕΡΟΣ ΑΥΛΟΣ  
ΒΙΟΜΗΧΑΝΙΚΗΣ  
ΠΟΙΟΤΗΤΑΣ

ΣΩΜΑ ΤΡΥΠΑΝΙΟΥ ΑΠΟ  
ΚΡΑΜΑ ΚΟΒΑΛΤΙΟΥ

ΕΠΙΧΡΥΣΟ  
ΦΙΝΙΡΙΣΜΑ

ΣΧΕΔΙΑΣΜΕΝΟ ΓΙΑ ΔΙΑΤΡΗΣΗ  
ΑΝΟΞΕΙΔΩΤΟΥ ΧΑΛΥΒΑ



### 1. ΔΙΧΑΛΩΤΗ ΑΚΜΗ ΛΕΙΟΤΡΙΒΗΣΗΣ 135°

Εξασφαλίζει τέλειο κεντράρισμα και μειωμένη διατρητική πίεση

### 2. ΣΤΑΘΕΡΟΣ ΑΥΛΟΣ ΒΙΟΜΗΧΑΝΙΚΗΣ ΠΟΙΟΤΗΤΑΣ

Για διάτρηση υψηλής ακριβείας και ταχύτερη απομάκρυνση των γρεζιών

### 3. ΣΩΜΑ ΤΡΥΠΑΝΙΟΥ ΑΠΟ ΚΡΑΜΑ ΚΟΒΑΛΤΙΟΥ

Κατασκευάζεται από υψηλής ποιότητας ταχυχάλυβα, ο οποίος περιέχει 5% Κοβάλτιο (Co) – Η προσθήκη 5% κοβαλτίου βελτιώνει τη θερμική αντίσταση (σκληρότητα) και την αντοχή στην τριβή του τρυπανιού που παρατείνουν σημαντικά τη διάρκεια ζωής του εργαλείου

### 4. ΕΠΙΧΡΥΣΟ ΦΙΝΙΡΙΣΜΑ

Για αυξημένη αντοχή

## ΤΡΥΠΑΝΙΑ ΤΑΧΥΧΑΛΥΒΑ ΚΟΒΑΛΤΙΟΥ – DIN 338



ΚΩΔΙΚΟΣ ΕΙΔΟΣ	ΔΙΑΜΕΤΡΟΣ mm	ΡΦΕΛΙΜΟ ΜΗΚΟΣ mm	ΣΥΝΟΛΙΚΟ ΜΗΚΟΣ mm	ΤΕΜΑΧΙΑ ΑΝΑ ΣΥΣΚΕΥΑΣΙΑ	EAN	ΣΥΣΚΕΥΑΣΙΑ ΧΩΔΡΙΚΗ	ΣΥΣΚΕΥΑΣΙΑ ΛΙΑΝΙΚΗ
10502507	1.0	12	34	2	5709131282532	200	10
10502508	1.5	18	40	2	5709131282570	200	10
10502509	2.0	24	49	2	5709131282617	200	10
10502510	2.5	30	57	2	5709131282655	200	10
10502542	3.0	33	61	1	5709131282693	200	10
10502543	3.1	36	65	1	5709131282730	200	10
10502544	3.2	36	65	1	5709131282778	200	10
10502545	3.3	36	65	1	5709131282815	200	10
10502546	3.5	39	70	1	5709131282853	200	10
10502547	4.0	43	75	1	5709131282891	200	10
10502548	4.1	43	75	1	5709131282938	200	10
10502549	4.2	43	75	1	5709131282976	200	10
10502550	4.3	47	80	1	5709131283010	200	10
10502551	4.5	47	80	1	5709131283058	200	10
10502552	4.8	52	86	1	5709131283096	200	10
10502553	4.9	52	86	1	5709131283133	200	10
10502554	5.0	52	86	1	5709131283171	200	10
10502555	5.1	52	86	1	5709131283218	200	10
10502556	5.5	57	93	1	5709131283256	200	10
10502557	6.0	57	93	1	5709131283294	200	10
10502558	6.5	63	101	1	5709131283331	100	10
10502559	7.0	69	109	1	5709131283379	100	10
10502560	7.5	69	109	1	5709131283416	100	10
10502561	8.0	75	117	1	5709131283454	100	10
10502562	8.5	75	117	1	5709131283492	100	10
10502563	9.0	81	125	1	5709131283539	100	10
10502564	9.5	81	125	1	5709131283577	100	10
10502565	10.0	87	133	1	5709131283614	100	10
10502566	11.0	94	142	1	5709131283652	50	10
10502567	12.0	101	151	1	5709131283690	50	10
10502568	13.0	101	151	1	5709131283737	50	10



# ΤΡΥΠΑΝΙΑ ΜΕΤΑΛΛΟΥ

## ΤΡΥΠΑΝΙΑ ΤΑΧΥΧΑΛΥΒΑ ΚΟΒΑΛΤΙΟΥ - DIN 338 - ΣΑΚΟΥΛΑΚΙ ΧΥΜΑ

ΚΩΔΙΚΟΣ ΕΙΔΟΣ	ΔΙΑΜΕΤΡΟΣ mm	ΡΦΕΛΙΜΟ ΜΗΚΟΣ mm	ΣΥΝΟΛΙΚΟ ΜΗΚΟΣ mm	ΤΕΜΑΧΙΑ ΑΝΑ ΣΥΣΚΕΥΑΣΙΑ	ΕΑΝ	ΣΥΣΚΕΥΑΣΙΑ ΧΩΝΔΡΙΚΗ	ΣΥΣΚΕΥΑΣΙΑ ΛΙΑΝΙΚΗΣ
10502511	1.0	12	34	10	5706915000450	50	1
10502512	1.5	18	40	10	5706915000474	50	1
10502513	2.0	24	49	10	5706915000498	50	1
10502514	2.5	30	57	10	5706915000511	50	1
10502515	3.0	33	61	10	5706915000535	50	1
10502516	3.1	36	65	10	5706915000559	50	1
10502517	3.2	36	65	10	5706915000573	50	1
10502518	3.3	36	65	10	5706915000597	50	1
10502519	3.5	39	70	10	5706915000610	50	1
10502520	4.0	43	75	10	5706915000634	50	1
10502521	4.1	43	75	10	5706915000658	50	1
10502522	4.2	43	75	10	5706915000672	50	1
10502523	4.3	47	80	10	5706915000696	50	1
10502524	4.5	47	80	10	5706915000719	50	1
10502525	4.8	52	86	10	5706915000733	50	1
10502526	4.9	52	86	10	5706915000757	50	1
10502527	5.0	52	86	10	5706915000771	50	1
10502528	5.1	52	86	10	5706915000795	50	1
10502529	5.5	57	93	10	5706915000818	20	1
10502530	6.0	57	93	10	5706915000832	50	1
10502531	6.5	63	101	10	5706915000856	20	1
10502532	7.0	69	109	10	5706915000894	20	1
10502533	7.5	69	109	5	5706915000870	40	1
10502534	8.0	75	117	5	5706915000917	40	1
10502535	8.5	75	117	5	5706915000931	40	1
10502536	9.0	81	125	5	5706915000955	40	1
10502537	9.5	81	125	5	5706915000979	40	1
10502538	10.0	87	133	5	5706915000993	40	1
10502539	11.0	94	142	5	5706915001013	20	1
10502540	12.0	101	151	5	5706915001037	20	1
10502541	13.0	101	151	5	5706915001051	20	1



Τρυπάνια μετάλλου



## ΤΡΥΠΑΝΙΑ ΤΑΧΥΧΑΛΥΒΑ ΤΙΤΑΝΙΟΥ



**ΔΙΧΑΛΩΤΗ ΑΚΜΗ ΛΕΙΟΤΡΙΒΗΣΗΣ 135°**

**ΤΑΧΥΤΗΤΑ ΚΑΙ ΠΙΕΣΗ ΠΡΩΣΗΣ**

**ΣΩΜΑ ΑΠΟ ΥΨΗΛΗΣ ΠΟΙΟΤΗΤΑΣ ΧΑΛΥΒΑ ΜΕ ΕΠΙΚΑΛΥΨΗ ΝΙΤΡΙΔΙΩΜΕΝΟΥ ΤΙΤΑΝΙΟΥ (TiN)**

**ΛΙΓΟΤΕΡΗ ΘΕΡΜΟΤΗΤΑ ΛΟΓΩ TiN**

**ΣΤΑΘΕΡΟΣ ΑΥΛΟΣ ΒΙΟΜΗΧΑΝΙΚΗΣ ΠΟΙΟΤΗΤΑΣ**

**ΜΕ ΤΑΧΥΤΗΤΑ ΚΑΙ ΑΚΡΙΒΕΙΑ**

- 1. ΔΙΧΑΛΩΤΗ ΑΚΜΗ ΛΕΙΟΤΡΙΒΗΣΗΣ 135°**  
Εξασφαλίζει τέλειο κεντράρισμα και μειωμένη διατρητική πίεση
- 2. ΣΤΑΘΕΡΟΣ ΑΥΛΟΣ ΒΙΟΜΗΧΑΝΙΚΗΣ ΠΟΙΟΤΗΤΑΣ**  
Για διάτρηση υψηλής ακριβείας και ταχύτερη απομάκρυνση των γρεζιών
- 3. ΣΩΜΑ ΑΠΟ ΥΨΗΛΗΣ ΠΟΙΟΤΗΤΑΣ ΧΑΛΥΒΑ ΜΕ ΕΠΙΚΑΛΥΨΗ ΝΙΤΡΙΔΙΩΜΕΝΟΥ ΤΙΤΑΝΙΟΥ (TiN)**  
Αντιστέκεται στη θερμότητα και την τριβή, παρατείνοντας τη διάρκεια ζωής του τρυπανιού έως και έξι φορές περισσότερο από τα συνηθισμένα τρυπάνια μετάλλου\* Η επιστροφή νιτρίδιωμένου τιτανίου (TiN) έχει σκληρότητα
- 4. ΤΑΧΥΤΗΤΑ ΚΑΙ ΠΙΕΣΗ ΠΡΩΣΗΣ**  
Σε σύγκριση με τα παραδοσιακά ελικοειδή τρυπάνια ταχυχάλυβα, η ταχύτητα μπορεί να αυξηθεί κατά 40-60% και η πίεση πρόωσης κατά 10-20% χωρίς σημαντική μείωση του χρόνου ζωής του τρυπανιού
- 5. ΛΙΓΟΤΕΡΗ ΘΕΡΜΟΤΗΤΑ ΛΟΓΩ TiN**  
Το TiN είναι, επίσης, κακός αγωγός της θερμότητας, οπότε η παραγόμενη θερμότητα κατά τη διάτρηση μετατρέπεται σε γρεζί και ψυκτικό παράγοντα αντί να αυξάνει τη θερμοκρασία του τρυπανιού

\*έως και 6 φορές μεγαλύτερη διάρκεια ζωής σε σύγκριση με τα τρυπάνια που φέρουν μαύρη αντιεξειδωτική επικάλυψη

ΚΩΔΙΚΟΣ ΕΙΔΟΣ	ΔΙΑΜΕΤΡΟΣ mm	ΡΩΦΕΙΜΟ ΜΗΚΟΣ mm	ΣΥΝΟΛΙΚΟ ΜΗΚΟΣ mm	ΤΕΜΑΧΙΑ ΑΝΑ ΣΥΣΚΕΥΑΣΙΑ	EAN	ΣΥΣΚΕΥΑΣΙΑ ΧΩΝΔΡΙΚΗ	ΣΥΣΚΕΥΑΣΙΑ ΛΙΑΝΙΚΗΣ
10502572	1.0	12	34	2	5709131282556	200	10
10502573	1.5	18	40	2	5709131282594	200	10
10502574	2.0	24	49	2	5709131282631	200	10
10502575	2.5	30	57	2	5709131282679	200	10
10502576	3.0	33	61	1	5709131282716	200	10
10502577	3.1	36	65	1	5709131282754	200	10
10502578	3.2	36	65	1	5709131282792	200	10
10502579	3.3	36	65	1	5709131282839	200	10
10502580	3.5	39	70	1	5709131282877	200	10
10502581	4.0	43	75	1	5709131282914	200	10
10502582	4.1	43	75	1	5709131282952	200	10
10502583	4.2	43	75	1	5709131282990	200	10
10502584	4.3	47	80	1	5709131283034	200	10
10502585	4.5	47	80	1	5709131283072	200	10
10502586	4.8	52	86	1	5709131283119	200	10
10502587	4.9	52	86	1	5709131283157	200	10
10502588	5.0	52	86	1	5709131283195	200	10
10502589	5.1	52	86	1	5709131283232	200	10
10502590	5.5	57	93	1	5709131283270	200	10
10502591	6.0	57	93	1	5709131283317	200	10
10502592	6.5	63	101	1	5709131283355	100	10
10502593	7.0	69	109	1	5709131283393	100	10
10502594	7.5	69	109	1	5709131283430	100	10
10502595	8.0	75	117	1	5709131283478	100	10
10502596	8.5	75	117	1	5709131283515	100	10
10502597	9.0	81	125	1	5709131283553	100	10
10502598	9.5	81	125	1	5709131283591	100	10
10502599	10.0	87	133	1	5709131283638	100	10
10502600	11.0	94	142	1	5709131283676	50	10
10502601	12.0	101	151	1	5709131283713	50	10
10502602	13.0	101	151	1	5709131283751	50	10

**ΔΙΑΘΕΣΙΜΑ ΚΑΙ ΣΕ ΣΕΤ**  
Βλ. Σελ. 148

10502595

## ΕΠΑΓΓΕΛΜΑΤΙΚΑ ΤΡΥΠΑΝΙΑ ΤΑΧΥΧΑΛΥΒΑ PRO



Τα επαγγελματικά τρυπάνια ταχυχάλυβα PRO είναι ελικοειδή τρυπάνια βιομηχανικής ποιότητας με εξαιρετική απόδοση και μεγάλη διάρκεια ζωής. Είναι σχεδιασμένα για διάτρηση ανοξείδωτου χάλυβα και χυτοχάλυβα, κραματοποιημένου και μη κραματοποιημένου χάλυβα, χυτοσίδηρου, μη σιδηρούχων μετάλλων, πλαστικών και άλλων υλικών. Το διχαλωτό σχήμα της ακμής 118° παρέχει βέλτιστο κεντράρισμα κατά την εκκίνηση και ταχύτερο ρυθμό διάτρησης. Απαιτούν χαμηλότερη πίεση πρόωσης από τα συνηθισμένα τρυπάνια ταχυχάλυβα με μύτη καλεμιού.

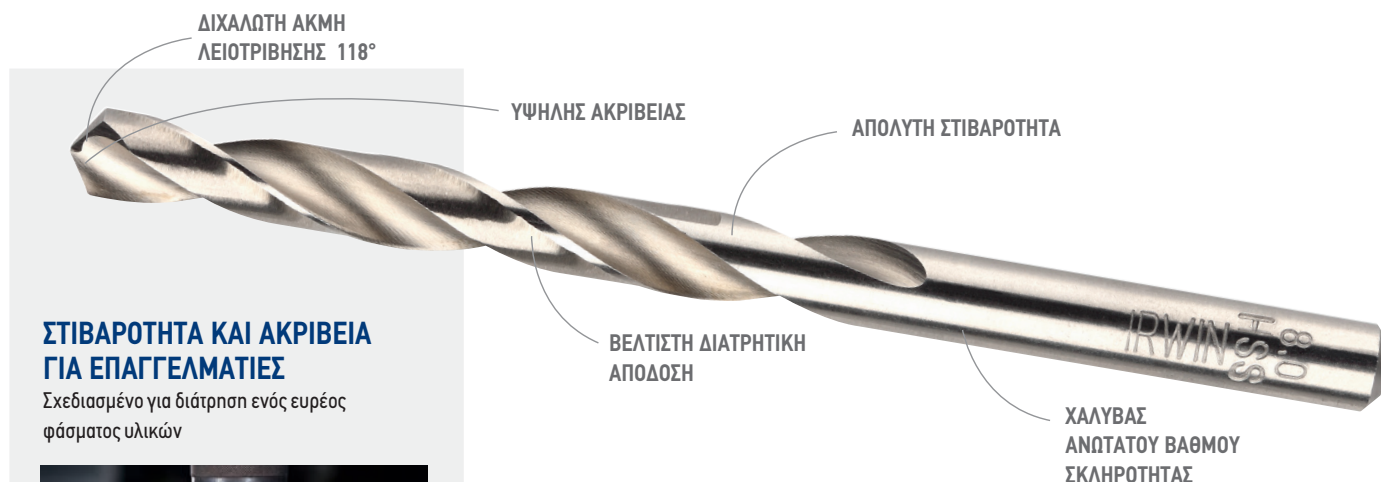

### ΣΤΙΒΑΡΟΤΗΤΑ ΚΑΙ ΑΚΡΙΒΕΙΑ ΓΙΑ ΕΠΑΓΓΕΛΜΑΤΙΕΣ

Σχεδιασμένο για διάτρηση ενός ευρέος φάσματος υλικών



#### 1. ΔΙΧΑΛΩΤΗ ΑΚΜΗ ΛΕΙΟΤΡΙΒΗΣΗΣ 118°

Με αυξημένη απόδοση και πολύ καλό κεντράρισμα. Ακρίβεια εκκίνησης, χωρίς ανάγκη χρήσης πόντας ή τρυπανιού - οδηγού  
Τρυπά γρήγορα  
Απαιτεί λιγότερη προσπάθεια / πίεση πρόωσης

#### 2. ΑΠΟΛΥΤΗ ΣΤΙΒΑΡΟΤΗΤΑ

Μικρότερος κίνδυνος θραύσης ακόμα και στη διάτρηση μικρότερων διαμέτρων χάρη στην υψηλή του ελαστικότητα

#### 3. ΒΕΛΤΙΣΤΗ ΔΙΑΤΡΗΤΙΚΗ ΑΠΟΔΟΣΗ

Ακόμα και υπό αντίξοες συνθήκες εργασίας

#### 4. ΥΨΗΛΗΣ ΑΚΡΙΒΕΙΑΣ

Μικρή ανοχή και μεγάλη ομοκεντρικότητα για μέγιστη ακρίβεια

#### 5. ΧΑΛΥΒΑΣ ΑΝΩΤΑΤΟΥ ΒΑΘΜΟΥ ΣΚΛΗΡΟΤΗΤΑΣ

Υψηλής απόδοσης ταχυχάλυβα

# 40%

ΠΕΡΙΣΣΟΤΕΡΕΣ ΟΠΕΣ\*

\*σε σύγκριση με την προηγούμενη έκδοση

### ΣΕΙΡΑ ΕΠΑΓΓΕΛΜΑΤΙΚΩΝ ΤΡΥΠΑΝΙΩΝ ΤΑΧΥΧΑΛΥΒΑ PRO

Τα επαγγελματικά τρυπάνια ταχυχάλυβα PRO διατίθενται σε διάφορα μοντέλα για ένα ευρύ φάσμα εφαρμογών: σειρά μεταλλουργικών εργασιών DIN 338, σειρά μακρών τρυπανιών DIN 340, σειρά διπλών άκρων, σειρά με κωνικό στέλεχος συγκράτησης τρυπανιού DIN 345.

DIN 338		Η σειρά DIN 338 είναι κατάλληλη για πολλές επαγγελματικές και βιομηχανικές εφαρμογές σε κραματοποιημένο χάλυβα, μη σιδηρούχα μέταλλα, χυτοσίδηρο και πλαστικά.
DIN 340		Η σειρά μικρών τρυπανιών DIN 340 είναι πλέον κατάλληλη για διάνοιξη βαθιών οπών ή διάτρηση κούφινων προφίλ
ΔΙΠΛΩΝ ΑΚΡΩΝ		Η σειρά τρυπανιών με διπλά άκρα είναι ειδικά σχεδιασμένα για διάτρηση λεπτών υλικών, όπως λαμαρίνες, επίπεδα ελάσματα χάλυβα και προφίλ. Είναι ιδανική για χρήση με δράπανα χειρός.
DIN 345		Η σειρά τρυπανιών με κωνικό στέλεχος συγκράτησης DIN 345 προσφέρει δυνατά τρυπάνια για χρήση με σταθερά δράπανα. Είναι σχεδιασμένα να είναι άθραυστα.



## ΕΠΑΓΓΕΛΜΑΤΙΚΑ ΤΡΥΠΑΝΙΑ ΤΑΧΥΧΑΛΥΒΑ PRO – DIN 338



ΚΑΤΑΣΚΕΥΑΖΟΝΤΑΙ ΣΥΜΦΩΝΑ ΜΕ ΤΟ ΠΡΟΤΥΠΟ DIN 338 και είναι ιδανικά για πολλές επαγγελματικές και βιομηχανικές εφαρμογές  
**ΔΙΑΧΑΛΩΤΗ ΑΚΜΗ 118°** για αυξημένη απόδοση και πολύ καλό κεντράρισμα  
**ΕΠΑΡΓΥΡΟ ΦΙΝΙΡΙΣΜΑ** επιφάνειας εργαλείου  
**ΣΥΣΚΕΥΑΣΙΑ** σε χάρτινη λεπτή θήκη για τρυπάνια έως  $\varnothing$  13 mm, σε χάρτινο κουτί από  $\varnothing$  13,5 mm και πάνω



ΔΙΑΘΕΣΙΜΑ  
 ΚΑΙ ΣΕ ΣΕΤ  
 Βλ. Σελ. 149

10502393

ΚΩΔΙΚΟΣ ΕΙΔΟΣ	ΔΙΑΜΕΤΡΟΣ mm	ΩΦΕΛΙΜΟ ΜΗΚΟΣ mm	ΣΥΝΟΛΙΚΟ ΜΗΚΟΣ mm	ΤΕΜΑΧΙΑ ΑΝΑ ΣΥΣΚΕΥΑΣΙΑ	EAN	ΣΥΣΚΕΥΑΣΙΑ ΧΩΝΔΡΙΚΗ	ΣΥΣΚΕΥΑΣΙΑ ΛΙΑΝΙΚΗΣ
10502376	1.0	12	34	3	5709131104674	200	10
10502377	1.5	18	40	3	5709131104865	200	10
10502378	2.0	24	49	3	5709131105084	200	10
10502379	2.5	30	57	3	5709131105251	200	10
10502380	3.0	33	61	3	5709131105466	200	10
10502381	3.2	36	65	2	5709131105589	200	10
10502382	3.3	36	65	2	5709131105657	200	10
10502383	3.5	39	70	2	5709131105732	200	10
10502384	4.0	43	75	2	5709131105930	200	10
1863343	4.1	43	75	2	5706918633433	200	10
10502385	4.2	43	75	2	5709131106050	200	10
10502386	4.5	47	80	2	5709131106166	200	10
1863344	4.8	52	86	2	5706918633440	200	10
10502387	5.0	52	86	2	5709131106371	200	10
1863345	5.1	52	86	1	5706918633457	200	10
1863346	5.2	52	86	1	5706918633464	200	10
10502388	5.5	57	93	1	5709131106555	200	10
10502389	6.0	57	93	1	5709131106753	200	10
10502390	6.5	63	101	1	5709131106944	200	10
10502391	7.0	69	109	1	5709131107101	100	10
10502392	7.5	69	109	1	5709131107279	100	10
10502393	8.0	75	117	1	5709131107477	100	10
10502394	8.5	75	117	1	5709131107668	100	10
10502395	9.0	81	125	1	5709131107842	100	10
10502396	9.5	81	125	1	5709131108016	100	10
10502397	10.0	87	133	1	5709131108207	100	10

## ΕΠΑΓΓΕΛΜΑΤΙΚΑ ΤΡΥΠΑΝΙΑ ΤΑΧΥΧΑΛΥΒΑ PRO – ΚΟΝΤΟΥ ΚΟΡΜΟΥ - DIN 338



ΚΩΔΙΚΟΣ ΕΙΔΟΣ	ΔΙΑΜΕΤΡΟΣ mm	ΩΦΕΛΙΜΟ ΜΗΚΟΣ mm	ΣΥΝΟΛΙΚΟ ΜΗΚΟΣ mm	ΤΕΜΑΧΙΑ ΑΝΑ ΣΥΣΚΕΥΑΣΙΑ	EAN	ΣΥΣΚΕΥΑΣΙΑ ΧΩΝΔΡΙΚΗ	ΣΥΣΚΕΥΑΣΙΑ ΛΙΑΝΙΚΗΣ
10502398	10.5	87	133	10mm	5709131108429	50	10
10502399	11.0	94	142	10mm	5709131108597	50	10
10502400	11.5	94	142	10mm	5709131108764	50	10
10502401	12.0	101	151	10mm	5709131108948	50	10
10502402	12.5	101	151	10mm	5709131109099	50	10
10502403	13.0	101	151	10mm	5709131109266	50	10
10502404	13.5	108	160	10mm	5709131109402	50	10
10502405	14.0	108	160	10mm	5709131109471	50	10
10502406	14.5	114	169	10mm	5709131109570	25	5
10502407	15.0	114	169	10mm	5709131109662	25	5
10502408	15.5	120	178	10mm	5709131109730	25	5
10502409	16.0	120	178	10mm	5709131109822	25	5
10502410	16.5	125	184	13mm	5709131109921	25	5
10502411	17.0	125	184	13mm	5709131109990	25	5
10502412	17.5	130	191	13mm	5709131110064	25	5
10502413	18.0	130	191	13mm	5709131110132	25	5
10502414	18.5	135	198	13mm	5709131110200	25	5
10502415	19.0	135	198	13mm	5709131110286	25	5
10502416	19.5	140	205	13mm	5709131110354	25	5
10502417	20.0	140	205	13mm	5709131110439	25	5

# ΤΡΥΠΑΝΙΑ ΜΕΤΑΛΛΟΥ

## ΕΠΑΓΓΕΛΜΑΤΙΚΑ ΤΡΥΠΑΝΙΑ ΤΑΧΥΧΑΛΥΒΑ PRO – DIN 338 – ΣΑΚΟΥΛΑΚΙ ΧΥΜΑ



ΚΩΔΙΚΟΣ ΕΙΔΟΣ	ΔΙΑΜΕΤΡΟΣ mm	ΠΦΕΛΙΜΟ ΜΗΚΟΣ mm	ΣΥΝΟΛΙΚΟ ΜΗΚΟΣ mm	ΤΕΜΑΧΙΑ ΑΝΑ ΣΥΣΚΕΥΑΣΙΑ	EAN	ΣΥΣΚΕΥΑΣΙΑ ΧΩΝΔΡΙΚΗ	ΣΥΣΚΕΥΑΣΙΑ ΛΙΑΝΙΚΗΣ
10502236	0.5	6	22	10	5709131035923	50	1
10502237	0.6	7	24	10	5709131035954	50	1
10502238	0.7	9	28	10	5709131035978	50	1
10502239	0.8	10	30	10	5709131035992	50	1
10502240	0.9	11	32	10	5709131036012	50	1
10502241	1.0	12	34	10	5709131036043	50	1
10502242	1.1	14	36	10	5709131036098	50	1
10502243	1.2	16	38	10	5709131036128	50	1
10502244	1.3	16	38	10	5709131036159	50	1
10502245	1.4	18	40	10	5709131036180	50	1
10502246	1.5	18	40	10	5709131036210	50	1
10502247	1.6	20	43	10	5709131036272	50	1
10502248	1.7	20	43	10	5709131036302	50	1
10502249	1.8	22	46	10	5709131036326	50	1
10502250	1.9	22	46	10	5709131036357	50	1
10502251	2.0	24	49	10	5709131036401	50	1
10502252	2.1	24	49	10	5709131036463	50	1
10502253	2.2	27	53	10	5709131036487	50	1
10502254	2.3	27	53	10	5709131036517	50	1
10502255	2.4	30	57	10	5709131036548	50	1
10502256	2.5	30	57	10	5709131036562	50	1
10502257	2.6	30	57	10	5709131036623	50	1
10502258	2.7	33	61	10	5709131036654	50	1
10502259	2.8	33	61	10	5709131036685	50	1
10502260	2.9	33	61	10	5709131036708	50	1
10502261	3.0	33	61	10	5709131036746	50	1
10502262	3.1	36	65	10	5709131036814	50	1
10502263	3.2	36	65	10	5709131036852	50	1
10502264	3.3	36	65	10	5709131036906	50	1
10502265	3.4	39	70	10	5709131036944	50	1
10502266	3.5	39	70	10	5709131036968	50	1
10502267	3.6	39	70	10	5709131037033	50	1
10502268	3.7	39	70	10	5709131037057	50	1
10502269	3.8	43	75	10	5709131037071	50	1
10502270	3.9	43	75	10	5709131037095	50	1
10502271	4.0	43	75	10	5709131231202	50	1
10502272	4.1	43	75	10	5709131037200	50	1
10502273	4.2	43	75	10	5709131037231	50	1
10502274	4.3	47	80	10	5709131037262	50	1
10502275	4.4	47	80	10	5709131037293	50	1
10502276	4.5	47	80	10	5709131037316	50	1
10502277	4.6	47	80	10	5709131037378	50	1
10502278	4.7	47	80	10	5709131037392	50	1
10502279	4.8	52	86	10	5709131037439	50	1
10502280	4.9	52	86	10	5709131037460	50	1
10502281	5.0	52	86	10	5709131037491	50	1
10502282	5.1	52	86	10	5709131037569	50	1
10502283	5.2	52	86	10	5709131037606	50	1
10502284	5.3	52	86	10	5709131037620	50	1
10502285	5.4	57	93	10	5709131037644	50	1
10502286	5.5	57	93	10	5709131037668	50	1
10502287	5.6	57	93	10	5709131037729	50	1
10502288	5.7	57	93	10	5709131037743	50	1
10502289	5.8	57	93	10	5709131037774	50	1
10502290	5.9	57	93	10	5709131037798	50	1
10502291	6.0	57	93	10	5709131037835	50	1
10502292	6.1	63	101	10	5709131037903	50	1
10502293	6.2	63	101	10	5709131037934	20	1
10502294	6.3	63	101	10	5709131037958	20	1
10502295	6.4	63	101	10	5709131037989	20	1
10502296	6.5	63	101	10	5709131038016	20	1
10502297	6.6	63	101	10	5709131038061	20	1

Τρυπάνια μετάλλου



131

## ΕΠΑΓΓΕΛΜΑΤΙΚΑ ΤΡΥΠΑΝΙΑ ΤΑΧΥΧΑΛΥΒΑ PRO – DIN 338 – ΣΑΚΟΥΛΑΚΙ ΧΥΜΑ

10502311



ΚΩΔΙΚΟΣ ΕΙΔΟΣ	ΔΙΑΜΕΤΡΟΣ mm	ΡΦΕΛΙΜΟ ΜΗΚΟΣ mm	ΣΥΝΟΛΙΚΟ ΜΗΚΟΣ mm	ΤΕΜΑΧΙΑ ΑΝΑ ΣΥΣΚΕΥΑΣΙΑ	EAN	ΣΥΣΚΕΥΑΣΙΑ ΧΩΔΑΡΙΚΗ	ΣΥΣΚΕΥΑΣΙΑ ΛΙΑΝΙΚΗΣ
10502299	6.8	69	109	10	5709131038115	20	1
10502300	6.9	69	109	10	5709131038139	20	1
10502301	7.0	69	109	10	5709131038153	20	1
10502302	7.1	69	109	5	5709131038207	40	1
10502303	7.2	69	109	5	5709131038238	40	1
10502304	7.3	69	109	5	5709131038269	40	1
10502305	7.4	69	109	5	5709131038283	40	1
10502306	7.5	69	109	5	5709131038306	40	1
10502307	7.6	75	117	5	5709131038368	40	1
10502308	7.7	75	117	5	5709131038382	40	1
10502309	7.8	75	117	5	5709131038405	40	1
10502310	7.9	75	117	5	5709131038429	40	1
10502311	8.0	75	117	5	5709131038474	40	1
10502312	8.1	75	117	5	5709131038559	40	1
10502313	8.2	75	117	5	5709131038580	40	1
10502314	8.3	75	117	5	5709131038603	40	1
10502315	8.4	75	117	5	5709131038634	40	1
10502316	8.5	75	117	5	5709131038658	40	1
10502317	8.6	81	125	5	5709131038702	40	1
10502318	8.7	81	125	5	5709131038733	40	1
10502319	8.8	81	125	5	5709131038764	40	1
10502320	8.9	81	125	5	5709131038788	40	1
10502321	9.0	81	125	5	5709131038818	40	1
10502322	9.1	81	125	5	5709131038863	40	1
10502323	9.2	81	125	5	5709131038894	40	1
10502324	9.3	81	125	5	5709131038917	40	1
10502325	9.4	81	125	5	5709131038931	40	1
10502326	9.5	81	125	5	5709131038962	40	1
10502327	9.6	87	133	5	5709131039020	40	1
10502328	9.7	87	133	5	5709131039051	40	1
10502329	9.8	87	133	5	5709131039075	40	1
10502330	9.9	87	133	5	5709131039099	40	1
10502331	10.0	87	133	5	5709131039129	40	1
10502332	10.1	87	133	5	5709131184638	20	1
10502333	10.2	87	133	5	5709131039211	20	1
10502334	10.3	87	133	5	5709131039242	20	1
10502335	10.4	87	133	5	5709131039273	20	1
10502336	10.5	87	133	5	5709131039297	20	1
10502337	10.6	87	133	5	5709131039365	20	1
10502338	10.7	94	142	5	5709131039389	20	1
10502339	10.8	94	142	5	5709131163114	20	1
10502340	10.9	94	142	5	5709131039419	20	1
10502341	11.0	94	142	5	5709131039433	20	1
10502342	11.1	94	142	5	5709131039501	20	1
10502343	11.2	94	142	5	5709131039525	20	1
10502344	11.3	94	142	5	5709131039549	20	1
10502345	11.4	94	142	5	5709131039563	20	1
10502346	11.5	94	142	5	5709131039587	20	1
10502348	11.7	94	142	5	5709131039679	20	1
10502349	11.8	94	142	5	5709131039686	20	1
10502350	11.9	101	151	5	5709131039709	20	1
10502351	12.0	101	151	5	5709131039723	20	1
10502352	12.1	101	151	5	5709131039792	20	1
10502353	12.2	101	151	5	5709131039822	20	1
10502355	12.4	101	151	5	5709131039853	20	1
10502356	12.5	101	151	5	5709131039877	20	1
10502357	12.6	101	151	5	5709131039921	20	1
10502358	12.7	101	151	5	5709131039945	20	1
10502360	12.9	101	151	5	5709131039990	20	1
10502361	13.0	101	151	5	5709131040002	20	1
10502362	13.5	108	160	5	5709131281085	20	1
10502363	14.0	108	160	1	5709131040163	25	1
10502364	14.5	114	169	1	5709131040200	25	1
10502365	15.0	114	169	1	5709131040262	25	1
10502366	15.5	120	178	1	5709131040316	25	1

# ΤΡΥΠΑΝΙΑ ΜΕΤΑΛΛΟΥ

## ΕΠΑΓΓΕΛΜΑΤΙΚΑ ΤΡΥΠΑΝΙΑ ΤΑΧΥΧΑΛΥΒΑ PRO - DIN 338 - ΣΑΚΟΥΛΑΚΙ ΧΥΜΑ



ΚΩΔΙΚΟΣ ΕΙΔΟΣ	ΔΙΑΜΕΤΡΟΣ mm	ΩΦΕΛΙΜΟ ΜΗΚΟΣ mm	ΣΥΝΟΛΙΚΟ ΜΗΚΟΣ mm	ΤΕΜΑΧΙΑ ΑΝΑ ΣΥΣΚΕΥΑΣΙΑ	EAN	ΣΥΣΚΕΥΑΣΙΑ ΧΟΝΔΡΙΚΗ	ΣΥΣΚΕΥΑΣΙΑ ΛΙΑΝΙΚΗΣ
10502367	16.0	120	178	1	5709131040354	25	1
10502368	16.5	125	184	1	5709131040408	25	1
10502369	17.0	125	184	1	5709131040460	25	1
10502370	17.5	130	191	1	5709131040507	25	1
10502371	18.0	130	191	1	5709131040545	25	1
10502372	18.5	135	198	1	5709131040583	25	1
10502373	19.0	135	198	1	5709131040620	25	1
10502374	19.5	140	205	1	5709131040675	25	1
10502375	20.0	140	205	1	5709131040712	25	1

## ΕΠΑΓΓΕΛΜΑΤΙΚΑ ΜΑΚΡΙΑ ΤΡΥΠΑΝΙΑ ΤΑΧΥΧΑΛΥΒΑ PRO – DIN 340



ΚΩΔΙΚΟΣ ΕΙΔΟΣ	ΔΙΑΜΕΤΡΟΣ mm	ΩΦΕΛΙΜΟ ΜΗΚΟΣ mm	ΣΥΝΟΛΙΚΟ ΜΗΚΟΣ mm	ΤΕΜΑΧΙΑ ΑΝΑ ΣΥΣΚΕΥΑΣΙΑ	EAN	ΣΥΣΚΕΥΑΣΙΑ ΧΟΝΔΡΙΚΗ	ΣΥΣΚΕΥΑΣΙΑ ΛΙΑΝΙΚΗΣ
1863347	3.0	70	110	1	5706918633471	200	10
1863348	4.0	80	120	1	5706918633488	200	10
1863349	5.0	90	135	1	5706918633495	200	10
1863350	6.0	95	140	1	5706918633501	200	10
1863361	8.0	105	160	1	5706918633617	100	10
1863362	10.0	115	175	1	5706918633624	100	10

**ΚΑΤΑΣΚΕΥΑΖΟΝΤΑΙ ΣΥΜΦΩΝΑ ΜΕ ΤΟ ΠΡΟΤΥΠΟ DIN 338** και είναι ιδανικά για πολλές επαγγελματικές και βιομηχανικές εφαρμογές  
**ΔΙΑΧΑΛΩΤΗ ΑΚΜΗ 118°** για αυξημένη απόδοση και πολύ καλό κεντράρισμα  
**ΕΠΑΡΓΥΡΟ ΦΙΝΙΡΙΣΜΑ** επιφάνειας εργαλείου  
**ΣΥΣΚΕΥΑΖΟΝΤΑΙ** σε χάρτινη λεπτή θήκη

## ΕΠΑΓΓΕΛΜΑΤΙΚΑ ΜΑΚΡΙΑ ΤΡΥΠΑΝΙΑ ΤΑΧΥΧΑΛΥΒΑ PRO – DIN 340 – ΣΑΚΟΥΛΑΚΙ ΧΥΜΑ

ΚΩΔΙΚΟΣ ΕΙΔΟΣ	ΔΙΑΜΕΤΡΟΣ mm	ΩΦΕΛΙΜΟ ΜΗΚΟΣ mm	ΣΥΝΟΛΙΚΟ ΜΗΚΟΣ mm	ΤΕΜΑΧΙΑ ΑΝΑ ΣΥΣΚΕΥΑΣΙΑ	EAN	ΣΥΣΚΕΥΑΣΙΑ ΧΟΝΔΡΙΚΗ	ΣΥΣΚΕΥΑΣΙΑ ΛΙΑΝΙΚΗΣ
10502482	2.0	55	85	10	5709131061755	20	1
10502483	2.5	65	100	10	5709131041931	20	1
10502484	3.0	70	110	10	5709131041948	20	1
10503855	3.2	70	110	10	5706915938555	20	1
10502485	3.5	80	120	10	5709131041955	20	1
10502486	4.0	80	120	10	5709131041962	20	1
10503856	4.2	80	120	10	5706915938562	20	1
10502487	4.5	85	130	10	5709131041986	20	1
10504418	4.8	87	132	10	5706915944181	20	1
10502488	5.0	90	135	10	5709131041993	20	1
10504420	5.2	91	139	10	5706915944204	20	1
10502489	5.5	95	140	10	5709131042013	20	1
10502490	6.0	95	140	10	5709131042020	20	1
10502491	6.5	100	150	10	5709131111856	20	1
10502492	7.0	100	150	10	5709131042037	20	1
10502493	7.5	105	160	5	5709131061762	20	1
10502494	8.0	105	160	5	5709131042044	20	1
10502495	8.5	105	160	5	5709131111900	20	1
10502496	9.0	110	170	5	5709131061786	20	1
10502497	9.5	115	175	5	5709131061793	20	1
10502498	10.0	115	175	5	5709131042051	20	1
10503858	12.0	134	205	5	5706915938586	20	1

## ΕΠΑΓΓΕΛΜΑΤΙΚΑ ΤΡΥΠΑΝΙΑ ΤΑΧΥΧΑΛΥΒΑ ΜΕ ΔΙΠΛΑ ΑΚΡΑ PRO – ΣΑΚΟΥΛΑΚΙ ΧΥΜΑ



ΚΩΔΙΚΟΣ ΕΙΔΟΣ	ΔΙΑΜΕΤΡΟΣ mm	ΩΦΕΛΙΜΟ ΜΗΚΟΣ mm	ΣΥΝΟΛΙΚΟ ΜΗΚΟΣ mm	ΤΕΜΑΧΙΑ ΑΝΑ ΣΥΣΚΕΥΑΣΙΑ	EAN	ΣΥΣΚΕΥΑΣΙΑ ΧΟΝΔΡΙΚΗ	ΣΥΣΚΕΥΑΣΙΑ ΛΙΑΝΙΚΗΣ
1868262	3.0	11	46	10	5706918682622	50	1
1868263	3.1	12	49	10	5706918682639	50	1
1868264	3.2	12	49	10	5706918682646	50	1
10502479	3.3	12	49	10	5709131041559	50	1
1868265	3.5	14	52	10	5706918682653	50	1
1868266	4.0	14	56	10	5706918682660	50	1
10502480	4.1	14	56	10	5709131041634	50	1
1868267	4.2	14	56	10	5706918682677	50	1
10502481	4.5	18	62	10	5709131041702	50	1

**ΔΙΑΧΑΛΩΤΗ ΑΚΜΗ 118°** για αυξημένη απόδοση και πολύ καλό κεντράρισμα  
**ΑΠΟΛΥΤΩΣ ΚΑΤΑΛΗΛΑ** για διάτρηση λεπτών υλικών, ειδικά για λαμαρίνες αυτοκινήτων και σωληνώτες σπές φίλωσης  
**ΔΙΠΛΑΣΙΑ ΔΙΑΡΚΕΙΑ ΖΩΗΣ** σε σύγκριση με τα τρυπάνια με ένα άκρο  
**ΔΙΑΜΕΤΡΟΙ ΠΡΟΣΑΡΜΟΣΜΕΝΕΣ** στα πιο κοινά τυφλά καρφιά  
**ΕΠΑΡΓΥΡΟ ΦΙΝΙΡΙΣΜΑ** επιφάνειας εργαλείου  
**ΣΥΣΚΕΥΑΣΙΑ** σε χάρτινο κουτί (Quadro Pack)

Τρυπάνια μετάλλου



133

## ΕΠΑΓΓΕΛΜΑΤΙΚΑ ΤΡΥΠΑΝΙΑ ΤΑΧΥΧΑΛΥΒΑ PRO - DIN 345 - ΜΕ ΚΩΝΙΚΟ ΣΤΕΛΕΧΟΣ ΣΥΓΚΡΑΤΗΣΗΣ ΤΡΥΠΑΝΙΟΥ



ΚΑΤΑΣΚΕΥΑΖΟΝΤΑΙ ΣΥΜΦΩΝΑ ΜΕ ΤΟ ΠΡΟΤΥΠΟ  
DIN 345 για χρήση με σταθερά δράπανα  
ΑΚΜΗ ΣΧΗΜΑΤΟΣ ΚΑΛΕΜΙΟΥ 118° για μέγιστη  
διάρκεια ζωής  
ΜΕ ΚΩΝΙΚΟ ΣΤΕΛΕΧΟΣ ΣΥΓΚΡΑΤΗΣΗΣ ΤΡΥΠΑΝΙΟΥ  
για μεγάλη αντοχή στη θραύση  
ΣΥΣΚΕΥΑΖΟΝΤΑΙ σε χάρτινο κουτί (Quadro Pack)



10502434

ΚΩΔΙΚΟΣ ΕΙΔΟΥΣ	ΔΙΑΜΕΤΡΟΣ mm	ΩΦΕΛΙΜΟ ΜΗΚΟΣ mm	ΣΥΝΟΛΙΚΟ ΜΗΚΟΣ mm	ΤΕΜΑΧΙΑ ΑΝΑ ΣΥΣΚΕΥΑΣΙΑ	SHANK SIZE	EAN	ΣΥΣΚΕΥΑΣΙΑ ΧΩΝΔΡΙΚΕΣ	ΣΥΣΚΕΥΑΣΙΑ ΛΙΑΝΙΚΗΣ
10502418	10.0	87	168	5	MK 1	5709131039181	10	1
10502419	10.5	87	168	5	MK 1	5709131039327	10	1
10502420	11.0	94	175	5	MK 1	5709131039464	10	1
10502422	12.0	101	182	5	MK 1	5709131039754	10	1
10502424	13.0	101	182	5	MK 1	5709131040026	10	1
10502425	13.5	108	189	5	MK 1	5709131040132	10	1
10502426	14.0	108	189	1	MK 1	5709131040170	25	1
10502427	14.5	114	212	1	MK 2	5709131040231	25	1
10502428	15.0	114	212	1	MK 2	5709131040286	25	1
10502429	15.5	120	218	1	MK 2	5709131040323	25	1
10502430	16.0	120	218	1	MK 2	5709131040378	25	1
10502431	16.5	125	223	1	MK 2	5709131040439	25	1
10502432	17.0	125	223	1	MK 2	5709131040477	25	1
10502433	17.5	130	228	1	MK 2	5709131040514	25	1
10502434	18.0	130	228	1	MK 2	5709131040552	25	1
10502435	18.5	135	233	1	MK 2	5709131040590	25	1
10502436	19.0	135	233	1	MK 2	5709131040637	25	1
10502437	19.5	140	238	1	MK 2	5709131040682	25	1
10502438	20.0	140	238	1	MK 2	5709131040729	25	1
10502439	20.5	145	243	1	MK 2	5709131040767	25	1
10502440	21.0	145	243	1	MK 2	5709131040781	25	1
10502441	21.5	150	248	1	MK 2	5709131040804	25	1
10502442	22.0	150	248	1	MK 2	5709131040828	25	1
10502443	22.5	155	253	1	MK 2	5709131040859	25	1
10502444	23.0	155	253	1	MK 2	5709131040873	25	1
10502445	23.5	160	281	1	MK 3	5709131040903	25	1
10502446	24.0	160	281	1	MK 3	5709131040910	25	1
10502447	24.5	160	281	1	MK 3	5709131040927	25	1
10502448	25.0	160	281	1	MK 3	5709131040934	25	1
10502450	26.0	165	286	1	MK 3	5709131040965	25	1
10502451	26.5	165	286	1	MK 3	5709131040972	10	1
10502452	27.0	170	291	1	MK 3	5709131040989	10	1
10502453	27.5	170	291	1	MK 3	5709131040996	10	1
10502454	28.0	170	291	1	MK 3	5709131041009	10	1
10502456	29.0	175	296	1	MK 3	5709131041023	10	1
10502458	30.0	175	296	1	MK 3	5709131041054	10	1
10502460	31.0	180	301	1	MK 3	5709131041078	10	1
10502461	31.5	180	301	1	MK 3	5709131041092	10	1
10502462	32.0	185	334	1	MK 4	5709131041115	10	1
10502464	33.0	185	334	1	MK 4	5709131041139	5	1
10502466	34.0	190	339	1	MK 4	5709131041153	5	1
10502468	35.0	190	339	1	MK 4	5709131041177	5	1
10502470	36.0	195	344	1	MK 4	5709131041207	5	1
10502474	38.0	200	349	1	MK 4	5709131041245	5	1
10502478	40.0	200	349	1	MK 4	5709131041283	5	1





**ΣΧΕΔΙΑΣΜΕΝΗ ΓΙΑ ΔΙΑΤΡΗΣΗ ΑΚΡΙΒΕΙΑΣ ΣΕ ΛΕΠΤΑ ΥΛΙΚΑ**



### 1. ΑΥΤΟΚΕΝΤΡΑΡΙΖΟΜΕΝΗ ΜΥΤΗ

Δεν παρεκκλίνει της πορείας του και ελαχιστοποιείται η ανάγκη χρήσης πόντας κεντραρίσματος

### 2. ΧΑΛΥΒΟΚΡΑΜΑ ΧΡΩΜΙΟΥ - ΒΑΝΑΔΙΟΥ

Το σώμα του τρυπανιού έχει σκληρυνθεί σε κλίμακα σκληρότητας 56 HRC για περισσότερη αντοχή.

### 3. ΔΙΠΛΗ ΒΑΣΗ ΜΟΝΟΥ ΑΥΛΟΥ ΚΟΠΤΙΚΗΣ ΑΚΜΗΣ

Για επιπλέον θρυμματισμό και διάτρηση στρογγυλών οπών παρέχοντας μέγιστο βηματικό έλεγχο

### 4. ΙΔΑΝΙΚΗ ΓΙΑ ΔΙΑΝΟΙΞΗ ΟΠΩΝ ΣΕ ΛΕΠΤΑ ΥΛΙΚΑ

Συμπεριλαμβανομένων του μαλακού χάλυβα, του χαλκού, ορείχαλκου, αλουμινίου, πλεξιγκλάς, πλαστικού, ξύλου και των πολυστρωματικών πλαστικοποιημένων υλικών

### 5. ΕΠΙΠΕΔΟΣ ΚΟΡΜΟΣ

Δεν επιτρέπει στο τρυπάνι να παρεκκλίνει

### 6. ΜΕΓΕΘΗ ΧΑΡΑΓΜΕΝΑ ΜΕ ΛΕΙΖΕΡ

Εντός του αυλού για εύκολη και μόνιμη αναγνώριση του μεγέθους της διανοιγόμενης οπής



10502850



10502853



10502855



10502852



10502854



10502856

ΚΩΔ. ΕΙΔΟΥΣ	ΠΕΡΙΓΡΑΦΗ	ΕΑΝ	ΣΥΣΚ. ΧΩΝΔΡΙΚΗΣ	ΣΥΣΚ. ΛΙΑΝΙΚΗΣ
10502850	1Μ 9 Μεγέθη οπών (4mm - 12mm), 1mm αυξητικά βήματα	0038548111018	5	1
10502852	3Μ 7 Μεγέθη οπών (6mm - 18mm), 2mm αυξητικά βήματα	0038548111032	5	1
10502853	4Μ 10 Μεγέθη οπών (4mm - 22mm), 2mm αυξητικά βήματα	0038548111049	5	1
10502854	5Μ 13 Μεγέθη οπών (5mm - 35mm), 2 - 3mm αυξητικά βήματα	0038548111056	5	1
10502855	PG29M10 Μεγέθη οπών 5, 7.5, 10, 12.5, 15.2, 18.6, 20.4, 22.5, 25.5, 28.3mm	0038548111940	5	1
10502856	29MM 10 Μεγέθη οπών 5, 7.5, 10, 13, 16, 19, 21, 23, 26, 29mm	0038548111957	5	1
10502857	ISO/PG13 Μεγέθη οπών 5, 7.5, 9.7, 12.7, 15.2, 16.2, 18.6, 20.4, 22.5, 25.4, 28.3, 30.5, 32.5mm	0038548111967	5	1



## ΤΡΥΠΑΝΙΑ ΜΕ ΜΥΤΗ ΚΑΡΒΙΔΙΟΥ (TCT)



Σχεδιασμένα για διάτρηση σκληρών και τραχιών υλικών



### ΕΠΑΓΓΕΛΜΑΤΙΚΑ ΤΡΥΠΑΝΙΑ ΤΑΧΥΧΑΛΥΒΑ PRO – DIN 3338

ΤΕΤΡΑΚΟΠΗ ΜΥΤΗ ΚΑΡΒΙΔΙΟΥ για χαμηλή πίεση διάτρησης και άριστο κεντράρισμα	ΚΩΔΙΚΟΣ ΕΙΔΟΣ	ΔΙΑΜΕΤΡΟΣ mm	ΦΘΕΛΙΜΟ ΜΗΚΟΣ mm	ΣΥΝΟΛΙΚΟ ΜΗΚΟΣ mm	EAN	ΣΥΣΚΕΥΑΣΙΑ ΧΟΝΔΡΙΚΗΣ	ΣΥΣΚΕΥΑΣΙΑ ΛΙΑΝΙΚΗΣ
<b>ΒΑΘΥΤΕΡΟΙ ΔΙΠΛΟΙ ΑΥΛΟΙ</b> για επιπλέον δυνατότητα θρυμματισμού	10502618	2.0	24	51	5709131042235	50	10
<b>ΜΕΙΩΜΕΝΟΣ ΑΥΛΟΣ</b> για επιπλέον πλάτος μεταβατικής περιοχής τρυπανιού και λιγότερη τριβή	10502619	2.5	30	57	5709131042372	50	10
<b>ΣΩΜΑ ΑΠΟ ΧΑΛΥΒΟΚΡΑΜΑ ΧΡΩΜΙΟΥ – ΒΑΝΑΔΙΟΥ</b> σκληρυσμένο σε κλίμακα σκληρότητας 56 HRC για περισσότερη αντοχή.	10502620	3.0	33	61	5709131042549	50	10
<b>ΧΡΗΣΙΜΟΠΟΙΕΙΤΕ ΠΑΝΤΑ ΨΥΚΤΙΚΟ</b> κατά τη διάτρηση με ελκωειδή τρυπάνια καρβιδίου προκειμένου να παρατείνετε τη διάρκεια ζωής του τρυπανιού. Συνιστάται η χρήση εναιωρήματος 3-6%.	10502621	3.1	39	70	5709131042570	50	10
	10502622	3.2	39	70	5709131042617	50	10
	10502624	3.3	39	70	5709131042662	50	10
	10502626	3.5	39	70	5709131042723	50	10
	10502627	3.6	43	75	5709131042761	50	10
	10502631	4.0	43	75	5709131042907	50	10
	10502633	4.2	47	80	5709131042976	50	10
	10502634	4.3	47	80	5709131043010	50	10
	10502636	4.5	47	80	5709131043089	50	10
	10502641	5.0	52	86	5709131043270	50	10
	10502642	5.1	57	93	5709131043324	50	10
	10502643	5.2	57	93	5709131043362	50	10
	10502644	5.3	57	93	5709131043409	50	10
	10502646	5.5	57	93	5709131043461	50	10
	10502649	5.8	57	93	5709131043577	50	10
	10502651	6.0	57	93	5709131043645	50	10
	10502656	6.5	63	101	5709131043829	50	10
	10502658	6.7	69	109	5709131043881	50	10
	10502659	6.8	69	109	5709131043935	50	10
	10502661	7.0	69	109	5709131043980	50	10
	10502662	7.1	69	109	5709131044017	50	10
	10502666	7.5	69	109	5709131044147	50	10
	10502671	8.0	75	117	5709131044307	50	10
	10502676	8.5	75	117	5709131044475	50	10
	10502680	9.0	81	125	5709131044659	50	10
	10502685	9.5	81	125	5709131044772	50	10
	10502689	10.0	87	133	5709131044949	50	10
	10502690	10.5	87	133	5709131045137	30	10
	10502691	11.0	94	142	5709131045274	30	10
	10502692	11.5	94	142	5709131045397	30	10
	10502693	12.0	101	151	5709131045564	30	10
	10502694	12.5	101	151	5709131045700	30	10
	10502695	13.0	101	151	5709131045847	30	10
	10502696	13.5	108	160	5709131045892	30	10
	10502697	14.0	108	160	5709131045922	30	10
	10502699	15.0	114	169	5709131045991	15	10
	10502701	16.0	120	178	5709131046097	15	5



10502671

# ΤΡΥΠΑΝΙΑ ΞΥΛΟΥ



### IRWIN®

Το 1885, ο Charles Irwin κατοχύρωσε την πατέντα του ελικοειδούς τρυπανιού (αρίδας) και μαζί με τέσσερις συνεταιίρους, ίδρυσε την εταιρία IRWIN® Auger Bit Company στο Οχάιο των ΗΠΑ. Έπειτα από 125 και πλέον χρόνια, η IRWIN® παραμένει πρωτοπόρος στην κατασκευή τρυπανιών ξύλου και εξαρτημάτων. Όποιο είδος ξύλου κι αν θέλετε να τρυπήσετε, η IRWIN® είναι έτοιμη να σας προμηθεύσει με το καταλληλότερο τρυπάνι. Όλα τα τρυπάνια μας φέρουν σφραγίδα ποιότητας στη δεξιά πλευρά του κορμού τους. Για γρήγορες, καθαρές οπές και τέλειο φινίρισμα σε κάθε εφαρμογή, η IRWIN® διαθέτει πάντα το κατάλληλο τρυπάνι.

Οι επαγγελματίες μπορούν, τώρα, να βελτιώσουν την παραγωγικότητά τους και την ακρίβεια της εργασίας τους με τα καινοτόμα εργαλεία της IRWIN®. Με σειρές τρυπανιών, όπως την IRWIN® Blue Groove 4X και τη Blue Groove 6X, ανεβάζουμε τον πήχη ποιότητας και απόδοσης των εργαλείων. Η τεχνολογία μας για τις κοπτικές ακμές αφήνει πίσω της τη λογική του γδαρσίματος του ξύλου και προχωρά στη δημιουργία κοπτικών ακμών που γλιστρούν μέσα στο ξύλο. Η τελευταία γενιά των τρυπανιών Blue Groove Power ενισχύεται με τη τεχνολογία διμεταλλικών υλικών αποδίδοντας εργαλεία εξαιρετικής αντοχής.



#### ΤΡΙΠΛΟΥ ΑΥΛΟΥ & ΕΠΙΠΔΑ ΤΡΥΠΑΝΙΑ



BLUE GROOVE POWER



BLUE GROOVE 6X



BLUE GROOVE 4X

#### ΠΑΡΑΔΟΣΙΑΚΑ ΤΡΥΠΑΝΙΑ



ΕΛΙΚΟΕΙΔΕΣ ΤΡΥΠΑΝΙ



ΤΡΥΠΑΝΙ ΜΕ ΑΚΜΗ ΑΚΕΦΑΛΟΥ ΚΑΡΦΙΟΥ

#### ΕΠΕΚΤΑΣΕΙΣ



QUICK-CHANGE EXTENSIONS



STANDARD EXTENSIONS

## ΤΡΥΠΑΝΙΑ ΞΥΛΟΥ BLUE GROOVE POWER

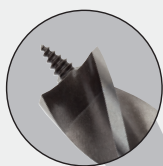
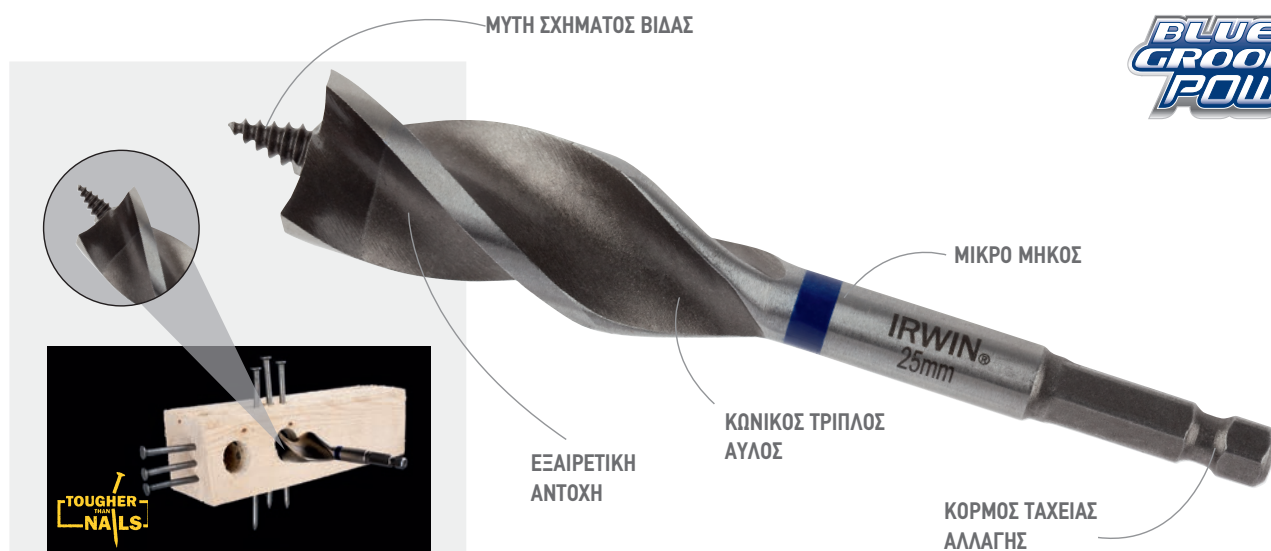

### ΤΟ ΜΑΚΡΟΒΙΟΤΕΡΟ ΤΡΥΠΑΝΙ ΞΥΛΟΥ



\*Έως κι 6 φορές πιο γρήγορα σε σχέση με τα κλασικά επίπεδα Speedbor® της IRWIN®



\*50 φορές μεγαλύτερη διάρκεια ζωής από τρυπάνια Blue Groove 6X σε καρφωμένα ξύλα



Κορμός ταχείας αλλαγής



Καρφωμένο ξύλο

#### 1. ΕΞΑΙΡΕΤΙΚΗ ΑΝΤΟΧΗ

Μύτη τρυπανιού από ταχυάλυβα, διμεταλλικής τεχνολογίας κοπτικών ακμών για παρατεταμένη διάρκεια ζωής και δύσκολες εφαρμογές συμπεριλαμβανομένου καρφωμένου ξύλου

#### 2. ΜΥΤΗ ΣΧΗΜΑΤΟΣ ΒΙΔΑΣ

Για εύκολη διάτρηση και επιπλέον ακρίβεια

#### 3. ΚΩΝΙΚΟΣ ΤΡΙΠΛΟΣ ΑΥΛΟΣ

Για ταχύτερη εξαγωγή γρεζιών, λιγότερη εμπλοκή και εύκολη χρήση

#### 4. ΜΙΚΡΟ ΜΗΚΟΣ

Σχεδιασμένο να χωρά ανάμεσα στις σανίδες και στις πιο κοινές εφαρμογές

#### 5. ΚΟΡΜΟΣ ΤΑΧΕΙΑΣ ΑΛΛΑΓΗΣ

1/4" κορμός ταχείας αλλαγής τρυπανιών 14-16mm και 3/8" κορμός ταχείας αλλαγής τρυπανιών 18-32mm

LONG-LASTING



ΔΙΜΕΤΑΛΛΙΚΗ ΤΕΧΝΟΛΟΓΙΑ ΜΑΚΡΑΣ ΔΙΑΡΚΕΙΑΣ

ΚΩΔ. ΕΙΔΟΥΣ	ΠΕΡΙΓΡΑΦΗ	ΕΑΝ	ΣΥΣΚ. ΧΩΝΔΡΙΚΗΣ	ΣΥΣΚ. ΛΙΑΝΙΚΗΣ
10507712	BlueGroove Power 14mm	5706915077124	36	1
10507713	BlueGroove Power 16mm	5706915077131	36	1
10507714	BlueGroove Power 18mm	5706915077148	36	1
10507715	BlueGroove Power 20mm	5706915077155	36	1
10507716	BlueGroove Power 22mm	5706915077162	36	1
10507717	BlueGroove Power 25mm	5706915077179	36	1
10507718	BlueGroove Power 28mm	5706915077186	36	1
10507719	BlueGroove Power 32mm	5706915077193	36	1

ΔΙΑΘΕΣΙΜΑ ΚΑΙ ΣΕ ΣΕΤ ΒΛ.ΣΕΛ.149



10507713

Τρυπάνια ξύλου



139

### ΤΡΥΠΑΝΙΑ ΞΥΛΟΥ BLUE GROOVE 6X

**ΜΥΘΗ ΣΧΗΜΑΤΟΣ ΒΙΔΑΣ**

**ΘΕΡΜΟΠΕΞΕΡΓΑΣΜΕΝΟ ΣΕ ΟΛΟ ΤΟ ΜΗΚΟΣ ΤΟΥ**

**1/4" / 6MM ΚΟΡΜΟΣ ΤΑΧΕΙΑΣ ΑΛΛΑΓΗΣ**

**ΚΩΝΙΚΟΣ ΤΡΙΠΛΟΣ ΑΥΛΟΣ**

**ΤΡΙΠΛΗ ΚΟΠΤΙΚΗ ΟΔΟΝΤΩΣΗ**

**BLUE 6X GROOVE**

**6 ΦΟΡΕΣ ΤΑΧΥΤΕΡΑ ΑΠΟ ΤΑ ΚΛΑΣΣΙΚΑ ΕΠΙΠΕΔΑ ΤΡΥΠΑΝΙΑ SPEEDBOR®**

- 1. ΤΡΙΠΛΗ ΚΟΠΤΙΚΗ ΟΔΟΝΤΩΣΗ**  
Για καθαρές οπές με ελάχιστη βοηθητική κοπή
- 2. ΜΥΘΗ ΣΧΗΜΑΤΟΣ ΒΙΔΑΣ**  
Για εύκολη διάτρηση και επιπλέον ακρίβεια
- 3. ΚΩΝΙΚΟΣ ΤΡΙΠΛΟΣ ΑΥΛΟΣ**  
Για ταχύτερη εξαγωγή γρεζιών, λιγότερη εμπλοκή και εύκολη χρήση
- 4. ΘΕΡΜΟΠΕΞΕΡΓΑΣΜΕΝΟ ΣΕ ΟΛΟ ΤΟ ΜΗΚΟΣ ΤΟΥ**  
Για επιπλέον αντοχή
- 5. 1/4" / 6MM ΚΟΡΜΟΣ ΤΑΧΕΙΑΣ ΑΛΛΑΓΗΣ**  
Μειώνει τη συνθησιμένη παρέκκλιση από τον προσαρμογέα και είναι συμβατό με προσαρμογείς ταχείας αλλαγής 1/4" / 6mm
- 6. ΔΙΑΘΕΣΙΜΟ ΣΕ ΔΙΑΦΟΡΑ ΜΗΚΗ - 4", 6" & 16"**  
Κοντά τρυπάνια για διάτρηση σε περιορισμένους χώρους, ιδανικά για οπές βάθους έως και 2" (50mm)  
Τυπικά μακρύλαιμα τρυπάνια, ιδανικά για οπές βάθους έως και 4" (100mm)  
Πολύ μακριά τρυπάνια που συμπεριλαμβάνουν οπή στον αυλό για εύκολη έλξη συρμάτων/ καλωδίων μέσα από τοίχους, οροφές και πατώματα



\*Έως 6 φορές πιο γρήγορα σε σύγκριση με τα κλασικά τρυπάνια Speedbor® της IRWIN®



Κορμός ταχείας αλλαγής



Εξοικονόμηση μπαταρίας



Ξύλο

**ΔΙΑΘΕΣΙΜΑ ΚΑΙ ΣΕ ΣΕΤ**  
Βλ. Σελ. 150



ΚΩΔ.ΕΙΔΟΥΣ	ΠΕΡΙΓΡΑΦΗ	ΕΑΝ	ΣΥΣΚ. ΧΟΝΔΡΙΚΗΣ	ΣΥΣΚ. ΛΙΑΝΙΚΗΣ
<b>ΚΟΝΤΑ ΤΡΥΠΑΝΙΑ - 4" / 100mm</b>				
1921930	Blue Groove 6X 14mm x 4" Clam	5706919219308	36	3
1921991	Blue Groove 6X 16mm x 4" Clam	5706919219919	36	3
1921992	Blue Groove 6X 18mm x 4" Clam	5706919219926	36	3
1921993	Blue Groove 6X 20mm x 4" Clam	5706919219933	36	3
1921994	Blue Groove 6X 22mm x 4" Clam	5706919219940	36	3
1921995	Blue Groove 6X 25mm x 4" Clam	5706919219957	36	3
1921996	Blue Groove 6X 28mm x 4" Clam	5706919219964	36	3
1921997	Blue Groove 6X 32mm x 4" Clam	5706919219971	36	3
<b>ΜΑΚΡΥΛΑΙΜΑ ΤΡΥΠΑΝΙΑ - 6" / 152mm</b>				
10507602	Blue Groove 6X 14mm x 6" Clam	5706915076028	36	6
10506620	Blue Groove 6X 16mm x 6" Clam	5706915066203	36	6
10506621	Blue Groove 6X 18mm x 6" Clam	5706915066210	36	6
10506622	Blue Groove 6X 20mm x 6" Clam	5706915066227	36	6
10506623	Blue Groove 6X 22mm x 6" Clam	5706915066234	36	6
10506624	Blue Groove 6X 25mm x 6" Clam	5706915066241	36	6
10506625	Blue Groove 6X 28mm x 6" Clam	5706915066258	36	6
10506626	Blue Groove 6X 32mm x 6" Clam	5706915066265	36	6
<b>ΠΟΛΥ ΜΑΚΡΙΑ ΤΡΥΠΑΝΙΑ - 16" / 400mm</b>				
1921998	Blue Groove 6X 14mm x 16" Clam	5706919219988	36	3
1921999	Blue Groove 6X 16mm x 16" Clam	5706919219995	36	3
1922000	Blue Groove 6X 18mm x 16" Clam	5706919220007	36	3
1922001	Blue Groove 6X 20mm x 16" Clam	5706919220014	36	3
1922002	Blue Groove 6X 22mm x 16" Clam	5706919220021	36	3
1922003	Blue Groove 6X 25mm x 16" Clam	5706919220038	36	3
1922004	Blue Groove 6X 28mm x 16" Clam	5706919220045	36	3
1922005	Blue Groove 6X 32mm x 16" Clam	5706919220052	36	3

## ΕΠΙΠΕΔΑ ΤΡΥΠΑΝΙΑ (ΦΤΕΡΟΥ) BLUE GROOVE 4X



**BLUE 4X  
GROOVE**

### 4 ΦΟΡΕΣ ΤΑΧΥΤΕΡΑ ΑΠΟ ΤΑ ΚΛΑΣΣΙΚΑ ΕΠΙΠΕΔΑ ΤΡΥΠΑΝΙΑ



\*Έως 6 φορές πιο γρήγορα σε σύγκριση με τα κλασικά τρυπάνια Speedbor® της IRWIN®



Κορμός ταχείας αλλαγής



Εξοικονόμηση μπαταρίας



Ξύλο

#### 1. ΔΙΠΛΗ ΚΟΠΤΙΚΗ ΟΔΟΝΤΩΣΗ

Χαράσσει εξωτερικά την οπή, μειώνοντας τη διάμετρο της διάτρησης

#### 2. ΜΥΘΗ ΣΧΗΜΑΤΟΣ ΒΙΔΑΣ

Για μεγαλύτερη διάρκεια ζωής του τρυπανιού

#### 3. ΚΕΦΑΛΗ & ΚΟΠΤΙΚΗ ΑΚΜΗ ΜΠΛΕ ΕΓΚΟΠΗΣ (BLUE GROOVE)

Για ταχύτερη απομάκρυνση των γρεζιών

#### 4. 10% ΜΕΓΑΛΥΤΕΡΟΣ ΚΟΡΜΟΣ

Για επιπλέον αντοχή

#### 5. 1/4" / 6ΜΜ ΕΞΑΓ. ΚΟΡΜΟΣ

Αποτρέπει την παρέκκλιση του τρυπανιού από τον προσαρμογέα

### ΕΠΙΠΕΔΑ ΤΡΥΠΑΝΙΑ BLUE GROOVE 4X – ΜΗΚΟΥΣ 152mm

ΚΩΔ. ΕΙΔΟΥΣ	ΠΕΡΙΓΡΑΦΗ	ΕΑΝ	ΣΥΣΚ. ΧΩΝΔΡΙΚΗΣ	ΣΥΣΚ. ΛΙΑΝΙΚΗΣ
10502803	6mm	0024721013811	36	6
10502804	8mm	0024721013828	36	6
10502805	10mm	0024721013835	36	6
10502806	12mm	0024721013842	36	6
10502807	13mm	0024721013859	36	6
10502808	14mm	0024721013866	36	6
10502809	16mm	0024721013873	36	6
10502810	17mm	0024721889171	36	6
10502811	18mm	0024721013880	36	6
10502812	19mm	0024721013897	36	6
10502813	20mm	0024721013903	36	6
10502814	22mm	0024721013910	36	6
10502815	24mm	0024721013934	36	6
10502816	25mm	0024721013941	36	6
10502817	26mm	0024721013958	36	6
10502818	28mm	0024721013965	36	3
10502819	30mm	0024721013972	36	3
10502820	32mm	0024721013989	36	3
10502821	35mm	0024721014009	36	3
10502822	38mm	0024721014016	36	3
10502823	40mm	0024721889409	36	3



**ΔΙΑΘΕΣΙΜΑ  
ΚΑΙ ΣΕ ΣΕΤ**  
ΒΛ.ΣΕΛ.149

10502813

Τρυπάνια ξύλου



### ΕΠΙΠΕΔΑ ΤΡΥΠΑΝΙΑ BLUE GROOVE 4X – ΜΗΚΟΥΣ 400MM



ΜΕΓΑΛΥΤΕΡΟ ΜΗΚΟΣ για περισσότερη προσβασιμότητα ΔΕΝ ΠΡΕΠΕΙ ΝΑ ΧΡΗΣΙΜΟΠΟΙΕΙΤΑΙ με επεκτάσεις τρυπανιών ή κολονάτα δράπανα	ΚΩΔ. ΕΙΔΟΥΣ	ΠΕΡΙΓΡΑΦΗ	EAN	ΣΥΣΚ. ΧΩΝΔΡΙΚΗΣ	ΣΥΣΚ. ΛΙΑΝΙΚΗΣ
	10502830	6mm	0024721886064	36	6
	10502831	8mm	0024721886088	36	6
	10502832	10mm	0024721013064	36	6
	10502833	12mm	0024721014153	36	6
	10502834	13mm	0024721014184	36	6
	10502835	14mm	0024721013071	36	6
	10502836	16mm	0024721014191	36	6
	10502837	18mm	0024721014207	36	6
	10502838	19mm	0024721013088	36	6
	10502839	20mm	0024721014214	36	6
	10502840	22mm	0024721014221	36	6
	10502842	25mm	0024721014245	36	6
	10502843	28mm	0024721014269	18	3
	10502844	30mm	0024721014276	18	3
	10502845	32mm	0024721014283	18	3
	10502846	35mm	0024721014290	18	3

## ΤΡΥΠΑΝΙΑ ΜΕ ΑΚΜΗ ΑΚΕΦΑΛΟΥ ΚΑΡΦΙΟΥ



### ΣΥΜΠΑΓΕΣ ΕΛΙΚΟΕΙΔΕΣ ΤΡΥΠΑΝΙΑ ΜΕ ΚΟΠΤΙΚΟ ΣΠΙΡΟΥΝΙ



Η ΑΚΜΗ ΑΚΕΦΑΛΟΥ ΚΑΡΦΙΟΥ παρέχει ακριβή τοποθέτηση για την εκκίνηση διάτρησης της οπής ΤΡΥΠΑΝΙ ΑΚΡΙΒΕΙΑΣ για χρήση στη δημιουργία επιπέδων και άλλες ξυλουργικές εργασίες, όπου απαιτείται ακριβές μέγεθος οπής ΟΔΟΝΤΩΤΕΣ ΚΟΠΤΙΚΕΣ ΑΚΜΕΣ που μειώνουν την παραγωγή ακίδων και εξασφαλίζουν λείες, καθαρές οπές ΦΑΡΔΕΙΣ ΑΥΛΟΙ που παρέχουν γρήγορη και συνεχή ροή γρεζιών	ΚΩΔΙΚΟΣ ΕΙΔΟΥΣ	ΔΙΑΜΕΤΡΟΣ mm	ΩΦΕΛΙΜΟ ΜΗΚΟΣ mm	ΣΥΝΟΛΙΚΟ ΜΗΚΟΣ mm	EAN	ΣΥΣΚΕΥΑΣΙΑ ΧΩΝΔΡΙΚΗΣ	ΣΥΣΚΕΥΑΣΙΑ ΛΙΑΝΙΚΗΣ
	10502792	3.0	37	67	5709131134534	200	10
	10502793	4.0	52	88	5709131134558	200	10
	10502794	5.0	59	95	5709131134572	200	10
	10502795	6.0	67	103	5709131134596	200	10
	10502796	8.0	78	119	5709131134619	200	10
	10502797	10.0	87	136	5709131134633	200	10
	10502798	12.0	100	145	5709131134657	100	10
	10502799	13.0	104	149	5709131134671	100	10
	10502800	16.0	130	178	5709131134695	25	5

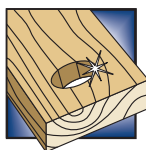

Τέλεια για κάθε τύπο ξύλου  
Ανοίγει τέλειες και στρογγυλές οπές



## ΕΠΕΚΤΑΣΕΙΣ ΤΑΧΕΙΑΣ ΑΛΛΑΓΗΣ LOCK-N-LOAD™

6 ΦΟΡΕΣ ΠΙΟ ΓΡΗΓΟΡΑ ΑΠΟ ΤΑ ΣΥΝΗΘΗΣΜΕΝΑ ΕΠΙΠΕΔΑ ΤΡΥΠΑΝΙΑ



### ΣΥΜΒΑΤΟΤΗΤΑ LOCK-N-LOAD™

6,3 mm ( 1/4" )	
	ΟΛΑ ΤΑ ΗΛΕΚΤΡΙΚΑ ΤΡΥΠΑΝΙΑ (POWER)
	ΟΛΑ ΤΑ ΕΝΘΕΤΑ ΤΡΥΠΑΝΙΑ
	ΟΛΑ ΤΑ BLUE GROOVE 4X
	ΟΛΑ ΤΑ BLUE GROOVE 6X
	ΟΛΑ ΤΑ BLUE GROOVE POWER 14 – 16MM
	ΦΡΕΖΕΣ (ΜΕΓΕΘΟΥΣ 1M - 2M)

ΣΥΣΤΗΜΑ LOCK-N-LOAD™ SYSTEM για γρήγορη απεμπλοκή με το ένα χέρι  
**ΣΧΗΜΑ ΣΙΑΓΟΝΑΣ** που συγκρατεί με ασφάλεια τα τρυπάνια σε εξάγωνους προσαρμογείς καθώς και σε τρυπάνια σφαιροειδούς εγκοπής  
**ΣΕΙΡΑ ΤΑΧΕΙΑΣ ΑΛΛΑΓΗΣ 1/4"** που συγκρατεί τώρα και ένθετα τρυπάνια  
**ΣΩΜΑ ΚΑΙ ΠΕΡΙΒΛΗΜΑ ΑΠΟ ΑΝΘΡΑΚΟΧΑΛΥΒΑ** για αντοχή και παρατεταμένη διάρκεια  
**ΣΥΜΒΑΤΟΤΗΤΑ LOCK-N-LOAD™**

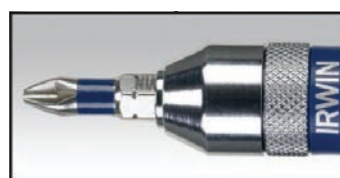

9,5 mm ( 3/8" )	
	ΦΡΕΖΕΣ (ΜΕΓΕΘΟΥΣ 3M - 4M)
	ΟΔΗΓΟΙ ΠΟΤΗΡΟΤΡΥΠΑΝΩΝ 9,5MM
	BLUE GROOVE POWER 18 – 32MM

ΚΩΔ. ΕΙΔΟΥΣ	ΠΕΡΙΓΡΑΦΗ	ΕΑΝ	ΣΥΣΚ. ΧΩΔΡΙΚΗΣ	ΣΥΣΚ. ΛΙΑΝΙΚΗΣ
10508166	1/4" Φορέας ταχείας αλλαγής τρυπανιού - 2,5" / 65 mm	5706915081664	48	6
10508167	1/4" Φορέας ταχείας αλλαγής τρυπανιού - 6" / 150 mm	5706915081671	48	6
10508168	1/4" Φορέας ταχείας αλλαγής τρυπανιού - 12" / 300 mm	5706915081688	48	6
10508170	3/8" Φορέας ταχείας αλλαγής τρυπανιού - 5,5" / 140 mm	5706915081701	24	3
10508171	3/8" Φορέας ταχείας αλλαγής τρυπανιού - 12" / 300 mm	5706915081718	24	3
10502824	Επέκταση Blue Groove 12"/300 mm	0024721056016	48	6
10502825	Επέκταση Blue Groove 6"/150 mm	0024721056009	48	6



10508167



## ΕΛΙΚΟΕΙΔΗ ΤΡΥΠΑΝΙΑ

ΣΥΜΠΑΓΕΣ ΕΛΙΚΟΕΙΔΕΣ ΚΕΝΤΡΟ ΜΕ ΚΟΠΤΙΚΗ ΟΔΟΝΤΩΣΗ



Το αυθεντικό  
**ΕΛΙΚΟΕΙΔΕΣ**

### ΕΛΙΚΟΕΙΔΗ ΤΡΥΠΑΝΙΑ

**ΤΡΑΧΙΑ ΜΥΤΗ ΣΧΗΜΑΤΟΣ ΒΙΔΑΣ** για ταχύτερη

διάτρηση όλων των ειδών ξύλου

**ΜΟΝΗ ΟΔΟΝΤΩΣΗ** για πιο λείο φινίρισμα οπής

**ΠΟΛΥ ΦΑΡΔΥΣ ΑΥΛΟΣ** για ταχύτερη απομάκρυνση

γρεζιών

**ΠΛΗΡΩΣ ΣΚΛΗΡΥΜΕΝΟ ΣΩΜΑ** από τη μύτη ως τον

κορμό για επιπλέον αντοχή

**ΕΞΑΓ. ΚΟΡΜΟΣ**, για να μην παρεκκλίνει το τρυπάνι

από τον άξονα του προσαρμογέα

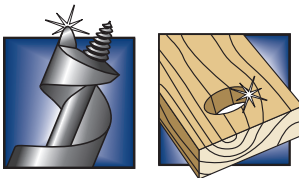

Τέλεια για κάθε τύπο ξύλου

Ανοίγει τέλειες και στρογγυλές οπές



10502761

ΚΩΔΙΚΟΣ ΕΙΔΟΥΣ	ΔΙΑΜΕΤΡΟΣ mm	ΩΦΕΛΙΜΟ ΜΗΚΟΣ mm	ΣΥΝΟΛΙΚΟ ΜΗΚΟΣ mm	ΕΞ. ΠΛΕΥΡΕΣ mm	ΕΞ. ΠΛΕΥΡΕΣ ..	EAN	ΣΥΣΚΕΥΑΣΙΑ ΧΟΝΔΡΙΚΗΣ	ΣΥΣΚΕΥΑΣΙΑ ΛΙΑΝΙΚΗΣ
10502738	5.0	73	150	3.9	5/32	5709131135579	24	1
10502739	6.0	114	191	4.8	3/16	5709131133490	24	1
10502740	6.0	323	400	4.8	3/16	5709131133957	24	1
10502741	8.0	114	191	5.6	7/32	5709131133513	24	1
10502742	8.0	323	400	5.6	7/32	5709131133971	24	1
10502744	10.0	114	191	7.9	5/16	5709131133537	24	1
10502745	10.0	323	400	7.9	5/16	5709131133995	24	1
10502747	11.0	114	191	7.9	5/16	5709131133551	24	1
10502748	12.0	114	191	7.9	5/16	5709131133575	24	1
10502749	12.0	323	400	7.9	5/16	5709131134015	24	1
10502751	13.0	114	191	7.9	5/16	5709131133599	24	1
10502752	13.0	323	400	7.9	5/16	5709131134039	24	1
10502754	14.0	126	191	7.9	5/16	5709131133612	24	1
10502755	14.0	335	400	7.9	5/16	5709131134053	24	1
10502756	15.0	126	191	7.9	5/16	5709131133636	24	1
10502757	16.0	126	191	7.9	5/16	5709131133650	24	1
10502758	16.0	335	400	7.9	5/16	5709131134077	24	1
10502760	17.0	126	191	7.9	5/16	5709131133674	24	1
10502761	18.0	126	191	7.9	5/16	5709131133698	24	1
10502762	18.0	335	400	7.9	5/16	5709131134091	24	1
10502764	19.0	126	191	7.9	5/16	5709131133711	24	1
10502765	19.0	335	400	7.9	5/16	5709131134114	24	1
10502766	20.0	126	191	7.9	5/16	5709131133735	24	1
10502767	20.0	335	400	7.9	5/16	5709131134138	24	1
10502769	22.0	126	191	7.9	5/16	5709131133759	24	1
10502770	22.0	335	400	7.9	5/16	5709131134152	24	1
10502772	24.0	126	191	7.9	5/16	5709131133773	24	1
10502773	24.0	335	400	7.9	5/16	5709131134176	24	1
10502774	25.0	126	191	7.9	5/16	5709131133797	24	1
10502775	25.0	335	400	7.9	5/16	5709131134190	24	1
10502776	26.0	126	191	11.1	7/16	5709131133810	24	1
10502777	26.0	335	400	11.1	7/16	5709131134213	24	1
10502778	28.0	175	240	11.1	7/16	5709131133834	24	1
10502779	28.0	335	400	11.1	7/16	5709131134237	24	1
10502780	30.0	175	240	11.1	7/16	5709131133858	24	1
10502781	30.0	335	400	11.1	7/16	5709131134251	16	1
10502782	32.0	175	240	11.1	7/16	5709131133872	24	1
10502783	32.0	335	400	11.1	7/16	5709131134275	16	1
10502784	35.0	175	240	11.1	7/16	5709131133896	24	1
10502785	35.0	335	400	11.1	7/16	5709131134312	16	1
10502786	36.0	335	400	11.1	7/16	5709131134336	16	1
10502787	38.0	175	240	11.1	7/16	5709131133919	24	1
10502788	40.0	175	240	11.1	7/16	5709131133933	24	1

### ΕΠΕΚΤΑΣΕΙΣ ΕΛΙΚΟΕΙΔΩΝ ΤΡΥΠΑΝΙΩΝ



10502790

ΚΩΔ. ΕΙΔΟΥΣ	ΠΕΡΙΓΡΑΦΗ	EAN	ΣΥΣΚ. ΧΟΝΔΡΙΚΗΣ	ΣΥΣΚ. ΛΙΑΝΙΚΗΣ
10502789	5/16" / 7.9mm επέκταση 450mm για ελικοειδές τρυπάνι Ø10 - 25mm	5709131134756	25	5
10502790	7/16" / 11.1mm επέκταση 450mm για ελικοειδές τρυπάνι Ø 26 - 40mm	5709131134756	25	5

## ΤΡΥΠΑΝΙΑ ΤΟΙΧΟΥ



### ΣΕΤ ΤΡΥΠΑΝΙΩΝ ΤΟΙΧΟΥ SPEEDHAMMER™ POWER



10507538

ΚΩΔ. ΕΙΔΟΥΣ	ΠΕΡΙΓΡΑΦΗ	EAN	ΣΥΣΚ. ΧΟΝΔΡΙΚΗΣ	ΣΥΣΚ. ΛΙΑΝΙΚΗΣ
10507538	Σετ 9τμχ. τρυπανιών SPDH Power: 6/6/8 x 110, 6/6/8/8/10/12 x 160mm	5706915075380	6	1

### ΣΕΤ ΤΡΥΠΑΝΙΩΝ ΤΟΙΧΟΥ SPEEDHAMMER™ PLUS



10502089



10507111

ΚΩΔ. ΕΙΔΟΥΣ	ΠΕΡΙΓΡΑΦΗ	EAN	ΣΥΣΚ. ΧΟΝΔΡΙΚΗΣ	ΣΥΣΚ. ΛΙΑΝΙΚΗΣ
10502089	Σετ 5τμχ. τρυπανιών SPDH Plus: 5/6/8/10/12 x 160mm	5709131268871	48	16
10507110	Σετ 9τμχ. τρυπανιών SPDH Plus: 5/5,5/6 x 110, 5,5/6/6/8/10/12 x 160mm	5706915071108	6	1
10507111	Σετ 9τμχ. τρυπανιών SPDH Plus: 5/6/6/8 x 110, 6/6/8/10/12 x 160mm	5706915071115	6	1

### ΣΕΤ ΚΑΛΕΜΙΩΝ ΚΑΤΕΔΑΦΙΣΗΣ SPEEDHAMMER™ PLUS



10502201

ΚΩΔ. ΕΙΔΟΥΣ	ΠΕΡΙΓΡΑΦΗ	EAN	ΣΥΣΚ. ΧΟΝΔΡΙΚΗΣ	ΣΥΣΚ. ΛΙΑΝΙΚΗΣ
10502201	Σετ 3τμχ. καλεμιών κατεδάφισης: Βελόνι, επίπεδο & πλατυκάλεμο	5709131285571	-	1

Σετ τρυπανιών



## ΚΑΣΣΕΤΙΝΕΣ ΔΙΑΦΟΡΩΝ ΤΡΥΠΑΝΙΩΝ ΓΙΑ ΕΠΑΝΑΦΟΡΤΙΖΟΜΕΝΑ ΔΡΑΠΑΝΑ

**CORLESS  
MULTI**



ΚΩΔ. ΕΙΔΟΥΣ	ΠΕΡΙΓΡΑΦΗ	EAN	ΣΥΓΚ. ΧΟΝΔΡΙΚΗΣ	ΣΥΓΚ. ΛΙΑΝΙΚΗΣ
10501938	Σετ 5τμχ. διάφορων τρυπανιών για επαναφορτιζόμενα δράπανα: 4/5/6/8/10mm	5709131247715	48	6
10501939	Σετ 5τμχ. διάφορων τρυπανιών για επαναφορτιζόμενα δράπανα: 5/5.5/6/8/10mm	5709131247692	48	6
10501940	Σετ 7τμχ. διάφορων τρυπανιών για επαναφορτιζόμενα δράπανα: 4/5/6/7/8/10/12mm	5709131247708	48	6

## ΚΑΣΣΕΤΙΝΕΣ ΤΡΥΠΑΝΙΩΝ ΤΟΙΧΟΥ

**MASONRY**



ITEM NO.	DESCRIPTION	EAN	MASTER PACK	SHELF PACK
10501892	Σετ 5τμχ. τρυπανιών τοίχου: 4/5/6/8/10mm	5709131248125	48	6
10501893	Σετ 7τμχ. τρυπανιών τοίχου: 4/5/6/7/8/10/12mm	5709131248149	48	6

## ΚΑΣΣΕΤΙΝΕΣ ΤΡΥΠΑΝΙΩΝ ΓΡΑΝΙΤΗ

**GRANITE**



ITEM NO.	DESCRIPTION	EAN	MASTER PACK	SHELF PACK
10501917	Σετ 5 τμχ. τρυπανιών γρανίτη: 4/5/6/8/10mm	5709131248187	48	6
10501918	Σετ 7 τμχ. τρυπανιών γρανίτη: 4/5/6/7/8/10/12mm	5709131248194	48	6

# ΣΕΤ ΤΡΥΠΑΝΙΩΝ

## ΤΡΥΠΑΝΙΑ ΓΥΑΛΙΟΥ & ΠΛΑΚΙΔΙΩΝ

GLASS & TILES



10507912

ΚΩΔ. ΕΙΔΟΥΣ	ΠΕΡΙΓΡΑΦΗ	EAN	ΣΥΣΚ. ΧΩΝΔΡΙΚΗΣ	ΣΥΣΚ. ΛΙΑΝΙΚΗΣ
10507912	Σετ τρυπανιών γυαλιού και πλακιδίων 5τμχ.: 4/5/6/8/11mm	5706915079128	120	10

## ΔΙΑΜΑΝΤΟΤΡΥΠΑΝΑ

DIAMOND



10507900

ΚΩΔ. ΕΙΔΟΥΣ	ΠΕΡΙΓΡΑΦΗ	EAN	ΣΥΣΚ. ΧΩΝΔΡΙΚΗΣ	ΣΥΣΚ. ΛΙΑΝΙΚΗΣ
10507900	Σετ διαμαντοτρυπανων 4τμχ.: 5/6/7/8mm	5706915079005	60	1

## ΣΕΤ ΤΡΥΠΑΝΙΩΝ ΤΑΧΥΧΑΛΥΒΑ TURBOMAX™

TURBO MAX



10502234



10503992



10502233

ΚΩΔ. ΕΙΔΟΥΣ	ΠΕΡΙΓΡΑΦΗ	EAN	ΣΥΣΚ. ΧΩΝΔΡΙΚΗΣ	ΣΥΣΚ. ΛΙΑΝΙΚΗΣ
10502234	Σετ 5τμχ. τρυπανιών ταχυχάλυβα TurboMax: 4/5/6/8/10mm	5709131266167	48	6
10503992	Σετ 15τμχ. τρυπανιών ταχυχάλυβα TurboMax: 1,5 to 10,0mm	5706915039924	6	1
10502233	Σετ 15τμχ. τρυπανιών ταχυχάλυβα TurboMax σε μεταλλική θήκη: 1,0 - 10,0mm σε βήματα των 0,5mm	5709131240693	5	1

Σετ τρυπανιών



## ΤΡΥΠΑΝΙΑ ΜΕΤΑΛΛΟΥ

ΣΕΤ ΕΠΑΓΓΕΛΜΑΤΙΚΩΝ ΤΡΥΠΑΝΙΩΝ ΤΑΧΥΧΑΛΥΒΑ ΚΟΒΑΛΤΙΟΥ



10502570



10503990



10502569



10503730

ΚΩΔ. ΕΙΔΟΥΣ	ΠΕΡΙΓΡΑΦΗ	EAN	ΣΥΣΚ. ΧΩΝΔΡΙΚΗΣ	ΣΥΣΚ. ΛΙΑΝΙΚΗΣ
10502570	Σετ 5τμχ. τρυπανιών ταχυχάλυβα κοβαλτίου: 4/5/6/8/10mm	5709131282464	48	6
10503990	Σετ 15τμχ. τρυπανιών ταχυχάλυβα κοβαλτίου: 1,5 to 10,0mm	5706915039900	6	1
10502569	Σετ 15τμχ. τρυπανιών ταχυχάλυβα κοβαλτίου σε μεταλλική θήκη: 1,0 - 10,0mm σε βήματα των 0,5mm	5709131282433	25	5
10503730	Σετ 25τμχ. τρυπανιών ταχυχάλυβα κοβαλτίου σε μεταλλική θήκη: 1,0 - 13,0mm σε βήματα των 0,5mm	5706915037302	4	1

ΣΕΤ ΤΡΥΠΑΝΙΩΝ ΤΑΧΥΧΑΛΥΒΑ ΤΙΤΑΝΙΟΥ



10502604



10503991



10502603

ΚΩΔ. ΕΙΔΟΥΣ	ΠΕΡΙΓΡΑΦΗ	EAN	ΣΥΣΚ. ΧΩΝΔΡΙΚΗΣ	ΣΥΣΚ. ΛΙΑΝΙΚΗΣ
10502604	Σετ 5τμχ. τρυπανιών ταχυχάλυβα τιτανίου: 4/5/6/8/10mm	5709131282471	48	6
10503991	Σετ 15τμχ. τρυπανιών ταχυχάλυβα τιτανίου: 1,5 to 10,0mm	5706915039917	6	1
10502603	Σετ 19τμχ. τρυπανιών ταχυχάλυβα τιτανίου σε μεταλλική θήκη: 1,0 - 10,0mm σε βήματα των 0,5mm	5709131282440	25	5

# ΣΕΤ ΤΡΥΠΑΝΙΩΝ

## ΣΕΤ ΕΠΑΓΓΕΛΜΑΤΙΚΩΝ ΤΡΥΠΑΝΙΩΝ ΤΑΧΥΧΑΛΥΒΑ



10502499      10503989      10502500      10502504

ΚΩΔ. ΕΙΔΟΥΣ	ΠΕΡΙΓΡΑΦΗ	EAN	ΣΥΣΚ. ΧΩΝΔΡΙΚΗΣ	ΣΥΣΚ. ΛΙΑΝΙΚΗΣ
10502499	Σετ 5τμχ. επαγγελματικών τρυπανιών ταχυχάλυβα: 4/5/6/8/10mm	5709131282457	48	6
10503989	Σετ 15τμχ. επαγγελματικών τρυπανιών ταχυχάλυβα: 1,5 to 10,0mm	5706915039894	6	1
10502500	Σετ 19τμχ. επαγγελματικών τρυπανιών ταχυχάλυβα σε μεταλλική θήκη: 1,0-10,0mm in steps of 0,5mm	5709131284628	20	5
10502504	Σετ 25τμχ. επαγγελματικών τρυπανιών ταχυχάλυβα σε μεταλλική θήκη: 1,0-13,0mm in steps of 0,5mm	5709131284659	16	4

## ΣΕΤ ΔΙΑΦΟΡΩΝ ΤΡΥΠΑΝΙΩΝ



10503993

10502503

ΚΩΔ. ΕΙΔΟΥΣ	ΠΕΡΙΓΡΑΦΗ	EAN	ΣΥΣΚ. ΧΩΝΔΡΙΚΗΣ	ΣΥΣΚ. ΛΙΑΝΙΚΗΣ
10503993	Συνδυασμός σετ 15τμχ. Επαγγελματικών τρυπανιών ταχυχάλυβα ττανίου: 2/3/3,5/4/5/6/8mm, Διαφόρων τρυπανιών για επαναφορτιζόμενα δρέπανα: 4/5/6/8mm, τρυπανιών με ακμή ακέφαλου καρφιού: 3/4/6/8mm	5706915039931	6	1
10502503	Βαλίτσα τρυπανιών ταχυχάλυβα: 1.0-10.0/5.0mm	5709131264668	5	1

## ΣΕΤ ΤΡΥΠΑΝΙΩΝ ΞΥΛΟΥ ΜΠΛΕ ΕΓΚΟΠΗΣ (BLUE GROOVE POWER) ΓΙΑ ΣΦΥΡΟΔΡΑΠΑΝΑ



10507720

10507764

ΚΩΔ. ΕΙΔΟΥΣ	ΠΕΡΙΓΡΑΦΗ	EAN	ΣΥΣΚ. ΧΩΝΔΡΙΚΗΣ	ΣΥΣΚ. ΛΙΑΝΙΚΗΣ
10507720	Σετ 3τμχ Blue Groove Power: 14/16/18mm	5706915077209	36	1
10507764	Σετ 3τμχ Blue Groove Power: 20/22/25mm	5706915077643	36	1

Σετ τρυπανιών



## ΤΡΥΠΑΝΙΑ ΞΥΛΟΥ



### ΣΕΤ ΤΡΥΠΑΝΙΩΝ ΜΠΛΕ ΕΓΚΟΠΗΣ (BLUE GROOVE) 6X



10506627



10506628



10507604

ΚΩΔ. ΕΙΔΟΥΣ	ΠΕΡΙΓΡΑΦΗ	EAN	ΣΥΣΚ. ΧΟΝΔΡΙΚΗΣ	ΣΥΣΚ. ΛΙΑΝΙΚΗΣ
10506627	Σετ 3τμχ. τρυπανιών μπλε εγκοπής (Blue Groove 6X): 20/22/25mm	5706915066272	6	1
10506628	Σετ 6τμχ. τρυπανιών μπλε εγκοπής (Blue Groove 6X): 16/18/20/22/25/32mm	5706915066289	6	1
10507604	Σετ 6τμχ. τρυπανιών μπλε εγκοπής (Blue Groove 6X): 14/16/18/20/22/25mm	5706915076042	6	1

### ΣΕΤ ΕΠΙΠΕΔΩΝ ΤΡΥΠΑΝΙΩΝ ΜΠΛΕ ΕΓΚΟΠΗΣ (BLUE GROOVE) 4X



10502826



10506629



10507603

ΚΩΔ. ΕΙΔΟΥΣ	ΠΕΡΙΓΡΑΦΗ	EAN	ΣΥΣΚ. ΧΟΝΔΡΙΚΗΣ	ΣΥΣΚ. ΛΙΑΝΙΚΗΣ
10502826	Σετ 6τμχ. τρυπανιών μπλε εγκοπής (Blue Groove 4X): 10/13/16/19/22/25mm	24721253149	6	1
10506629	Σετ 8τμχ. τρυπανιών μπλε εγκοπής (Blue Groove 4X): 12/16/18/20/22/25/28/32mm	5706915066296	6	1
10507603	Σετ 8τμχ. τρυπανιών μπλε εγκοπής (Blue Groove 4X): 12/14/16/18/20/22/25/28mm	5706915076035	6	1



# ΜΥΤΕΣ & ΦΟΡΕΙΣ ΓΙΑ ΜΥΤΕΣ ΚΑΤΣΑΒΙΔΙΩΝ



## ΣΕΙΡΑ ΜΥΤΩΝ ΚΡΟΥΣΤΙΚΩΝ ΚΑΤΣΑΒΙΔΙΩΝ IMPACT PERFORMANCE SERIES™ ΓΙΑ ΜΕΓΙΣΤΗ ΑΝΤΟΧΗ ΚΑΙ ΔΙΑΡΚΕΙΑ

Βασισμένη στην αυξανόμενη δημοφιλία και τη συχνή χρήση των κρουστικών κατσαβιδιών, η IRWIN® προσφέρει ένα ευρύ φάσμα από μύτες και εξαρτήματα κατσαβιδιών. Ενώ κάποιες μύτες κατσαβιδιών είναι απλώς συμβατά με τα κρουστικά δράπανα και τα κατσαβίδια, οι μύτες κατσαβιδιών της σειράς Impact Performance Series™ της IRWIN® είναι σχεδιασμένες για μέγιστη αντοχή και διάρκεια, τουλάχιστον ίση με αυτήν των κρουστικών κατσαβιδιών. Αυτές οι μύτες διαθέτουν γεωμετρία ακμής ακριβείας, έτσι ώστε να προσαρμόζονται με περισσότερη ακρίβεια, μειώνοντας την πιθανότητα ολίσθησης και παρέκκλισης από τον άξονα προσαρμογής τους. Κατασκευάζονται από μεγάλης αντοχής, σφυρήλατο εν ψυχρώ χάλυβα, ώστε να αντέχουν σε εξαιρετικά υψηλές τιμές ροπής. Επιπλέον, διαθέτουν μαύρο αντιοξειδωτικό / αντιδιαβρωτικό φινιρίσμα, το οποίο αυξάνει τη διάρκεια ζωής του εργαλείου.

## ΔΙΠΛΕΣ ΜΥΤΕΣ ΚΑΤΣΑΒΙΔΙΩΝ

**ΓΕΩΜΕΤΡΙΑ ΑΚΜΗΣ ΑΚΡΙΒΕΙΑΣ**

**ΔΙΠΛΕΣ ΜΥΤΕΣ ΚΡΟΥΣΤΙΚΩΝ ΚΑΤΣΑΒΙΔΙΩΝ**



**ΕΓΚΟΠΗ ΙΣΧΥΟΣ**

**ΜΑΥΡΟ ΑΝΤΙΟΞΕΙΔΩΤΙΚΟ ΦΙΝΙΡΙΣΜΑ**

**1923375**

**ΚΑΤΑΣΚΕΥΑΖΕΤΑΙ ΑΠΟ ΜΕΓΑΛΗΣ ΑΝΤΟΧΗΣ ΚΑΙ ΣΚΛΗΡΟΤΗΤΑΣ ΧΑΛΥΒΑ**



**DoubleLok**  
ΤΕΧΝΟΛΟΓΙΑ

**ΚΛΕΙΔΩΝΕΙ ΚΑΙ ΑΠΟ ΤΑ ΔΥΟ ΑΚΡΑ**



**ΤΕΧΝΟΛΟΓΙΑ ΔΙΠΛΗΣ ΑΣΦΑΛΙΣΗΣ**

- 1. ΤΕΧΝΟΛΟΓΙΑ ΔΙΠΛΗΣ ΑΣΦΑΛΙΣΗΣ**  
Εξασφαλίζει ότι και τα δύο άκρα κλειδώνουν με ασφάλεια στο κρουστικό κατσαβίδι και τον προσαρμογέα ταχείας αλλαγής, παρέχοντας τη δυνατότητα μιας επιπλέον μύτης για περισσότερη εξυπηρέτηση και παρατεταμένη διάρκεια του εργαλείου.
- 2. ΓΕΩΜΕΤΡΙΑ ΑΚΜΗΣ ΑΚΡΙΒΕΙΑΣ**  
Προσαρμόζεται εξαιρετικά, μειώνοντας την πιθανότητα ολίσθησης και παρέκκλισης από τον άξονα προσαρμογής
- 3. ΚΑΤΑΣΚΕΥΑΖΕΤΑΙ ΑΠΟ ΜΕΓΑΛΗΣ ΑΝΤΟΧΗΣ ΚΑΙ ΣΚΛΗΡΟΤΗΤΑΣ ΧΑΛΥΒΑ**  
Για αντοχή σε υψηλές ροπές
- 4. ΜΑΥΡΟ ΑΝΤΙΟΞΕΙΔΩΤΙΚΟ ΦΙΝΙΡΙΣΜΑ**  
Για αντιδιαβρωτική προστασία και παράταση της διάρκειας ζωής του εργαλείου
- 5. ΕΓΚΟΠΗ ΙΣΧΥΟΣ**  
Σχεδιασμένη για συμβατότητα με το μαγνητικό φορέα βίδας της σειράς Impact Performance Series™ της IRWIN®

ΚΩΔ. ΕΙΔΟΥΣ	ΠΕΡΙΓΡΑΦΗ	EAN	ΣΥΣΚ. ΧΩΝΔΡΙΚΗΣ	ΣΥΣΚ. ΛΙΑΝΙΚΗΣ
1923372	Διπλές ένθετες μύτες κρουστικών κατσαβιδιών - PH1 60mm - 2τμχ	5706919233724	25	5
1923373	Διπλές ένθετες μύτες κρουστικών κατσαβιδιών - PH1 60mm - 10τμχ	5706919233731	60	10
1923375	Διπλές ένθετες μύτες κρουστικών κατσαβιδιών - PH2 60mm - 2τμχ	5706919233755	25	5
1923376	Διπλές ένθετες μύτες κρουστικών κατσαβιδιών - PH2 60mm - 10τμχ	5706919233762	60	10
1923377	Διπλές ένθετες μύτες κρουστικών κατσαβιδιών - PH2 100mm - 2τμχ	5706919233779	25	5
1923378	Διπλές ένθετες μύτες κρουστικών κατσαβιδιών - PH3 60mm - 2τμχ	5706919233786	25	5
1923381	Διπλές ένθετες μύτες κρουστικών κατσαβιδιών - T10 60mm - 2τμχ	5706919233816	25	5
1923383	Διπλές ένθετες μύτες κρουστικών κατσαβιδιών - T15 60mm - 2τμχ	5706919233830	25	5
1923385	Διπλές ένθετες μύτες κρουστικών κατσαβιδιών - T20 60mm - 2τμχ	5706919233854	25	5
1923386	Διπλές ένθετες μύτες κρουστικών κατσαβιδιών - T20 100mm - 2τμχ	5706919233861	25	5
1923387	Διπλές ένθετες μύτες κρουστικών κατσαβιδιών - T25 60mm - 2τμχ	5706919233878	25	5
1923388	Διπλές ένθετες μύτες κρουστικών κατσαβιδιών - T25 100mm - 2τμχ	5706919233885	25	5
1923391	Διπλές ένθετες μύτες κρουστικών κατσαβιδιών - P21 60mm - 2τμχ	5706919233915	25	5
1923392	Διπλές ένθετες μύτες κρουστικών κατσαβιδιών - T30 100mm - 2τμχ	5706919233922	25	5
1923405	Διπλές ένθετες μύτες κρουστικών κατσαβιδιών - P21 60mm - 2τμχ	5706919234059	25	5
1923406	Διπλές ένθετες μύτες κρουστικών κατσαβιδιών - P21 60mm - 10τμχ	5706919234066	60	10
1923407	Διπλές ένθετες μύτες κρουστικών κατσαβιδιών - P21 100mm - 2τμχ	5706919234073	25	5
1923408	Διπλές ένθετες μύτες κρουστικών κατσαβιδιών - P22 60mm - 2τμχ	5706919234080	25	5
1923409	Διπλές ένθετες μύτες κρουστικών κατσαβιδιών - P22 60mm - 10τμχ	5706919234097	60	10
1923410	Διπλές ένθετες μύτες κρουστικών κατσαβιδιών - P22 100mm - 2τμχ	5706919234103	25	5
1923411	Διπλές ένθετες μύτες κρουστικών κατσαβιδιών - P23 60mm - 2τμχ	5706919234110	25	5
1923412	Διπλές ένθετες μύτες κρουστικών κατσαβιδιών - P23 60mm - 10τμχ	5706919234127	60	10
1923227	Διπλές ένθετες μύτες κρουστικών κατσαβιδιών - P23 100mm - 2τμχ	5706919232277	25	5

\*σε σύγκριση με τις συνθηματικές βίδες \*\*εξαιρούνται τα T40, SL10-12, SL12-14, Hex 6 mm, Hex 8 mm, Hex 1/4"

# ΜΥΤΕΣ & ΦΟΡΕΙΣ ΓΙΑ ΜΥΤΕΣ ΚΑΤΣΑΒΙΔΙΩΝ

## ΜΟΝΕΣ ΕΝΘΕΤΕΣ ΜΥΤΕΣ ΚΡΟΥΣΤΙΚΩΝ ΚΑΤΣΑΒΙΔΙΩΝ

ΚΩΔ. ΕΙΔΟΥΣ	ΠΕΡΙΓΡΑΦΗ	EAN	ΣΥΣΚ. ΧΟΝΔΡΙΚΗΣ	ΣΥΣΚ. ΛΙΑΝΙΚΗΣ
1923286	Μονές ένθετες μύτες κρουστικών κατσαβιδιών - PH1 25mm - 2τμχ	5706919232864	25	5
1923287	Μονές ένθετες μύτες κρουστικών κατσαβιδιών - PH1 25mm - 10τμχ	5706919232871	25	5
1923289	Μονές ένθετες μύτες κρουστικών κατσαβιδιών - PH2 25mm - 2τμχ	5706919232895	25	5
1923290	Μονές ένθετες μύτες κρουστικών κατσαβιδιών - PH2 25mm - 10τμχ	5706919232901	25	5
1923322	Μονές ένθετες μύτες κρουστικών κατσαβιδιών - PH2 50mm - 2τμχ	5706919233229	25	5
1923323	Μονές ένθετες μύτες κρουστικών κατσαβιδιών - PH3 25mm - 2τμχ	5706919233236	25	5
1923326	Μονές ένθετες μύτες κρουστικών κατσαβιδιών - T10 25mm - 2τμχ	5706919233267	25	5
1923328	Μονές ένθετες μύτες κρουστικών κατσαβιδιών - T15 25mm - 2τμχ	5706919233281	25	5
1923330	Μονές ένθετες μύτες κρουστικών κατσαβιδιών - T20 25mm - 2τμχ	5706919233304	25	5
1923332	Μονές ένθετες μύτες κρουστικών κατσαβιδιών - T20 50mm - 2τμχ	5706919233328	25	5
1923333	Μονές ένθετες μύτες κρουστικών κατσαβιδιών - T25 25mm - 2τμχ	5706919233335	25	5
1923334	Μονές ένθετες μύτες κρουστικών κατσαβιδιών - T25 50mm - 2τμχ	5706919233342	25	5
1923335	Μονές ένθετες μύτες κρουστικών κατσαβιδιών - T27 25mm - 2τμχ	5706919233359	25	5
1923337	Μονές ένθετες μύτες κρουστικών κατσαβιδιών - T30 25mm - 2τμχ	5706919233373	25	5
1923339	Μονές ένθετες μύτες κρουστικών κατσαβιδιών - T30 50mm - 2τμχ	5706919233397	25	5
1923340	Μονές ένθετες μύτες κρουστικών κατσαβιδιών - T40 25mm - 2τμχ	5706919233403	25	5
1923342	Μονές ένθετες μύτες κρουστικών κατσαβιδιών - HEX3 25mm - 2τμχ	5706919233427	25	5
1923344	Μονές ένθετες μύτες κρουστικών κατσαβιδιών - HEX4 25mm - 2τμχ	5706919233441	25	5
1923346	Μονές ένθετες μύτες κρουστικών κατσαβιδιών - HEX5 25mm - 2τμχ	5706919233465	25	5
1923348	Μονές ένθετες μύτες κρουστικών κατσαβιδιών - HEX6 25mm - 2τμχ	5706919233489	25	5
1923350	Μονές ένθετες μύτες κρουστικών κατσαβιδιών - HEX8 25mm - 2τμχ	5706919233502	25	5
1923352	Μονές ένθετες μύτες κρουστικών κατσαβιδιών - PZ1 25mm - 2τμχ	5706919233526	25	5
1923353	Μονές ένθετες μύτες κρουστικών κατσαβιδιών - PZ1 25mm - 10τμχ	5706919233533	25	5
1923354	Μονές ένθετες μύτες κρουστικών κατσαβιδιών - PZ1 50mm - 2τμχ	5706919233540	25	5
1923355	Μονές ένθετες μύτες κρουστικών κατσαβιδιών - PZ2 25mm - 2τμχ	5706919233557	25	5
1923356	Μονές ένθετες μύτες κρουστικών κατσαβιδιών - PZ2 25mm - 10τμχ	5706919233564	25	5
1923358	Μονές ένθετες μύτες κρουστικών κατσαβιδιών - PZ2 50mm - 2τμχ	5706919233588	25	5
1923359	Μονές ένθετες μύτες κρουστικών κατσαβιδιών - PZ3 25mm - 2τμχ	5706919233595	25	5
1923360	Μονές ένθετες μύτες κρουστικών κατσαβιδιών - PZ3 25mm - 10τμχ	5706919233601	25	5
1923361	Μονές ένθετες μύτες κρουστικών κατσαβιδιών - PZ3 50mm - 2τμχ	5706919233618	25	5
1923362	Μονές ένθετες μύτες κρουστικών κατσαβιδιών - SLOT 3mm - 25mm - 2τμχ	5706919233625	25	5
1923364	Μονές ένθετες μύτες κρουστικών κατσαβιδιών - SLOT 4.5mm - 25mm - 2τμχ	5706919233649	25	5
1923366	Μονές ένθετες μύτες κρουστικών κατσαβιδιών - SLOT 5.5mm - 25mm - 2τμχ	5706919233663	25	5
1923368	Μονές ένθετες μύτες κρουστικών κατσαβιδιών - SLOT 6.5mm - 25mm - 2τμχ	5706919233687	25	5
1923370	Μονές ένθετες μύτες κρουστικών κατσαβιδιών - SLOT 8mm - 25mm - 2τμχ	5706919233700	25	5

**ΓΕΩΜΕΤΡΙΑ ΑΚΜΗΣ ΑΚΡΙΒΕΙΑΣ** που προσαρμόζεται εξαιρετικά, μειώνοντας την πιθανότητα ολίσθησης και παρέκκλισης από τον άξονα προσαρμογής **ΚΑΤΑΣΚΕΥΑΖΕΤΑΙ ΑΠΟ ΜΕΓΑΛΗΣ ΑΝΤΟΧΗΣ ΚΑΙ ΣΚΛΗΡΟΤΗΤΑΣ ΧΑΛΥΒΑ** για αντοχή σε υψηλές ροπές **ΕΓΚΟΠΗ ΙΣΧΥΟΣ** σχεδιασμένη για συμβατότητα με το μαγνητικό φορέα βίδας της σειράς Impact Performance Series™ της IRWIN®



1923322

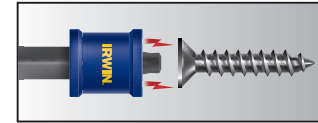
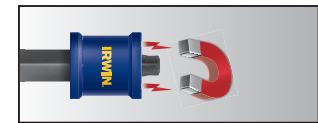
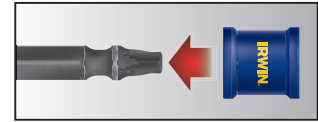

Συμβατά με τη σειρά προϊόντων Impact Performance Series της IRWIN® Προσάρτηση μαγνητικού φορέα βίδας\*\*



ΚΑΛΥΤΕΡΗ ΠΡΟΣΑΡΜΟΓΗ ΛΙΓΟΤΕΡΗ ΠΑΡΕΚΚΛΙΣΗ\*

\*σε σύγκριση με τις συνθησιμμένες μύτες κατσαβιδιών \*\* με εξαίρεση τις T40, SL10-12, SL12-14, Hex 6 mm, Hex 8 mm & Hex 1/4"

## ΣΕΤ 20 ΤΕΜΑΧΙΩΝ PRO-PAKTM

ΚΩΔ. ΕΙΔΟΥΣ	ΠΕΡΙΓΡΑΦΗ	EAN	ΣΥΣΚ. ΧΟΝΔΡΙΚΗΣ	ΣΥΣΚ. ΛΙΑΝΙΚΗΣ
1923321	Μονές ένθετες μύτες κρουστικών κατσαβιδιών - PH2 25mm - 20τμχ	5706919233212	10	1
1923331	Μονές ένθετες μύτες κρουστικών κατσαβιδιών - T20 25mm - 20τμχ	5706919233311	10	1
1923338	Μονές ένθετες μύτες κρουστικών κατσαβιδιών - T30 25mm - 20τμχ	5706919233380	10	1
1923357	Μονές ένθετες μύτες κρουστικών κατσαβιδιών - PZ2 25mm - 20τμχ	5706919233571	60	10



1923321

## ΕΠΕΚΤΑΣΕΙΣ ΤΑΧΕΙΑΣ ΑΛΛΑΓΗΣ ΜΥΤΗΣ ΚΡΟΥΣΤΙΚΟΥ ΚΑΤΣΑΒΙΔΙΟΥ

Με πατενταρισμένο σχέδιο σιαγόνας, συμβατό με όλα τα εξαρτήματα εξαγ. κορμού 1/4" συμπεριλαμβανομένων ένθετων μυτών κατσαβιδιού

ΚΩΔ. ΕΙΔΟΥΣ	ΠΕΡΙΓΡΑΦΗ	EAN	ΣΥΣΚ. ΧΟΝΔΡΙΚΗΣ	ΣΥΣΚ. ΛΙΑΝΙΚΗΣ
1923502	Επέκταση ταχείας αλλαγής μύτες κρουστικού κατσαβιδιού - 2.5" - 1τμχ	5706919235025	48	3
1923413	Επέκταση ταχείας αλλαγής μύτες κρουστικού κατσαβιδιού - 6" - 1τμχ	5706919234134	48	3
1923414	Επέκταση ταχείας αλλαγής μύτες κρουστικού κατσαβιδιού - 12" - 1τμχ	5706919234141	48	3



1923413

## ΦΟΡΕΙΣ / ΒΑΣΕΙΣ ΜΥΤΗΣ ΚΡΟΥΣΤΙΚΟΥ ΚΑΤΣΑΒΙΔΙΟΥ

Οι φορείς και τα εξαρτήματα προσάρτησης της μύτες των κρουστικών κατσαβιδιών διαθέτουν μαγνήτες από σπάνιες γαίες, οι οποίοι είναι τέσσερις φορές πιο ισχυροί από τους απλούς μαγνήτες, για να συγκρατούν τα καρυδάκια με ασφάλεια

ΚΩΔ. ΕΙΔΟΥΣ	ΠΕΡΙΓΡΑΦΗ	EAN	ΣΥΣΚ. ΧΟΝΔΡΙΚΗΣ	ΣΥΣΚ. ΛΙΑΝΙΚΗΣ
1923228	Φορέας/βάση μύτες κρουστικού κατσαβιδιού - 3" - 1τμχ	5706919232284	25	5
1923229	Φορέας/βάση μύτες κρουστικού κατσαβιδιού - 6" - 1τμχ	5706919232291	25	5
1923501	Μαγνητικός φορέας/βάση μύτες κρουστικού κατσαβιδιού - 1τμχ	5706919235018	25	5



1923228



1923501

Μύτες & φορείς για μύτες κατσαβιδιών



153

## ΜΥΤΕΣ ΚΑΤΣΑΒΙΔΙΩΝ

**ΒΟΛΙΚΗ ΘΗΚΗ ΦΥΛΑΞΗΣ ΦΟΡΕΑ ΣΥΓΚΡΑΤΗΣΗΣ ΜΥΤΗΣ**

**ΜΙΚΡΟΥ ΟΓΚΟΥ, ΦΟΡΗΤΗ ΘΗΚΗ**

**ΘΗΚΗ ΑΠΟ ΧΥΤΗ ΡΗΤΙΝΗ ΑΚΡΙΛΟΝΙΤΡΙΑΙΟ-ΒΟΥΤΑΔΙΕΝΙΟ-ΣΤΥΡΟΛΙΟΥ (ABS)**

**ΘΗΚΕΣ ΤΣΕΠΗΣ ΜΥΤΩΝ ΚΡΟΥΣΤΙΚΩΝ ΚΑΤΣΑΒΙΔΙΩΝ**

**ΕΥΚΟΛΗ ΑΝΑΓΝΩΣΗ ΜΕΓΕΘΟΥΣ ΜΥΤΗΣ**

- 1. ΜΙΚΡΟΥ ΟΓΚΟΥ, ΦΟΡΗΤΗ ΘΗΚΗ**  
Επιτρέπει την εύκολη μεταφορά και χρήση κατά την εργασία
- 2. ΘΗΚΗ ΑΠΟ ΧΥΤΗ ΡΗΤΙΝΗ ΑΚΡΙΛΟΝΙΤΡΙΑΙΟ-ΒΟΥΤΑΔΙΕΝΙΟ-ΣΤΥΡΟΛΙΟΥ (ABS)**  
Σταθερή και ιδανική για καθημερινή χρήση
- 3. ΕΥΚΟΛΗ ΑΝΑΓΝΩΣΗ ΜΕΓΕΘΟΥΣ ΜΥΤΗΣ**  
Διευκολύνει την άμεση πρόσβαση στο σωστό μέγεθος μύτες κατσαβιδιού
- 4. ΒΟΛΙΚΗ ΘΗΚΗ ΦΥΛΑΞΗΣ ΦΟΡΕΑ ΣΥΓΚΡΑΤΗΣΗΣ ΜΥΤΗΣ**  
Ενσωματωμένη στο πλαίσιο της κύριας θήκης (μόνο για ένθετες μύτες κατσαβιδιών)

### ΘΗΚΗ ΤΣΕΠΗΣ ΓΙΑ ΕΝΘΕΤΕΣ ΜΥΤΕΣ ΚΡΟΥΣΤΙΚΩΝ ΚΑΤΣΑΒΙΔΙΩΝ 10 ΤΕΜΑΧΙΩΝ

Περιέχει (9) ένθετες μύτες της 1" και ένα φορέα

ΚΩΔ. ΕΙΔΟΥΣ	ΠΕΡΙΓΡΑΦΗ	EAN	ΣΥΣΚ. ΧΩΝΔΡΙΚΗΣ	ΣΥΣΚ. ΛΙΑΝΙΚΗΣ
1923419	Σετ 10 τμχ από ένθετες μύτες PH κρουστικών κατσαβιδιών 2 x PH1 / 5 x PH2 / 2 x PH3 + συγκράτηση μύτες	5706919234196	36	6
1923420	Σετ 10 τμχ από ένθετες μύτες PZ κρουστικών κατσαβιδιών 2 x PZ1 / 5 x PZ2 / 2 x PZ3 + συγκράτηση μύτες	5706919234202	36	6
1923431	Σετ 10τμχ από ένθετες μύτες TX κρουστικών κατσαβιδιών T10 / 2 x T15 / 2 x T20 / 2 x T25 / T30 / T40 + συγκράτηση μύτες	5706919234318	36	6
1923432	Σετ 10 τμχ από διάφορες ένθετες μύτες κρουστικών κατσαβιδιών 4 x PZ2 / 4 x PH2 / T20 + συγκράτηση μύτες	5706919234325	36	6

1923419

### ΘΗΚΗ ΤΣΕΠΗΣ ΓΙΑ ΜΥΤΕΣ ΗΛΕΚΤΡΙΚΩΝ ΚΑΤΣΑΒΙΔΙΩΝ 5 ΤΕΜΑΧΙΩΝ

Περιέχει (5) μύτες ηλεκτρικών κατσαβιδιών των 2"

ΚΩΔ. ΕΙΔΟΥΣ	ΠΕΡΙΓΡΑΦΗ	EAN	ΣΥΣΚ. ΧΩΝΔΡΙΚΗΣ	ΣΥΣΚ. ΛΙΑΝΙΚΗΣ
1923433	Σετ 5τμχ από μύτες PZ / PH / TX ηλεκτρικών κατσαβιδιών: PZ2 x 2 / PH2 x 2 / T20	5706919234332	36	6
1923434	Σετ 5τμχ από μύτες PH ηλεκτρικών κατσαβιδιών: PH2 x 5	5706919234349	36	6
1923435	Σετ 5τμχ από ένθετες μύτες PZ ηλεκτρικών κατσαβιδιών: PZ2 x 5	5706919234356	36	6

1923434

### ΘΗΚΗ ΓΙΑ ΜΥΤΕΣ ΚΡΟΥΣΤΙΚΩΝ ΚΑΙ ΗΛΕΚΤΡΙΚΩΝ ΚΑΤΣΑΒΙΔΙΩΝ 5 ΤΕΜΑΧΙΩΝ ΜΕ ΜΑΓΝΗΤΙΚΟ ΦΟΡΕΑ ΣΥΓΚΡΑΤΗΣΗΣ ΜΥΤΗΣ

ITEM NO.	DESCRIPTION	EAN	MASTER PACK	SHELF PACK
1923416	Σετ 5 τμχ από μαγνητικές μύτες PZ / PH κρουστικών & ηλεκτρικών κατσαβιδιών: 2 x PZ2 / 2 x PH2 και 1903524	5706919234165	25	5
1923417	Σετ 5 τμχ από μαγνητικές μύτες PH κρουστικών & ηλεκτρικών κατσαβιδιών: 4 x PH2 και 1903524	5706919234172	25	5
1923418	Σετ 5 τμχ από μαγνητικές μύτες PZ κρουστικών & ηλεκτρικών κατσαβιδιών: 4 x PZ2 και 1903524	5706919234189	25	5

1923416

# ΜΥΤΕΣ & ΦΟΡΕΙΣ ΓΙΑ ΜΥΤΕΣ ΚΑΤΣΑΒΙΔΙΩΝ

## ΕΠΑΓΓΕΛΜΑΤΙΚΕΣ ΚΑΣΕΤΙΝΕΣ PRO



### 1. ΕΥΚΟΛΗ ΑΠΟΘΗΚΕΥΣΗ ΔΥΟ ΒΗΜΑΤΩΝ ΕΙΣΟΔΟΥ / ΕΞΟΔΟΥ

Συγκρατεί με ασφάλεια τις μύτες στη θέση τους και έτοιμες προς χρήση

### 2. ΘΗΚΗ ΑΠΟ ΧΥΤΗ ΡΗΤΙΝΗ ΑΚΡΙΛΟΝΙΤΡΙΛΙΟ-ΒΟΥΤΑΔΙΕΝΙΟ- ΣΤΥΡΟΛΙΟΥ (ABS)

Στιβαρή και ιδανική για καθημερινή χρήση

### 3. ΕΠΙΜΗΚΗΣ ΜΕΤΑΛΛΙΚΟΣ ΜΕΝΤΕΣΣΕΣ

Για επιπλέον αντοχή και διάρκεια

### 4. ΚΛΕΙΣΙΜΟ ΑΣΦΑΛΕΙΑΣ

Εύχρηστο κυλιόμενο άνοιγμα που κρατά κλειστή την κασετίνα με ασφάλεια, όταν δεν χρησιμοποιείται

## ΣΕΤ 22 ΤΜΧ ΚΑΣΕΤΙΝΑΣ PRO ΜΕ ΜΥΤΕΣ ΚΡΟΥΣΤΙΚΩΝ ΚΑΤΣΑΒΙΔΙΩΝ

ΚΩΔ.ΕΙΔΟΥΣ	ΠΕΡΙΓΡΑΦΗ	EAN	ΣΥΣΚ. ΧΟΝΔΡΙΚΗΣ	ΣΥΣΚ. ΛΙΑΝΙΚΗΣ
1923436	PH1 X 2 / PH2 X 4 / PH3 X 1 / PZ1 X 2 / PZ2 X 4 / PZ3 X 1 / TX20 X 4 / TX30 X 3 / 1903524	5706919234363	6	1



1923436

## ΣΕΤ 32 ΤΜΧ ΚΑΣΕΤΙΝΑΣ PRO ΜΕ ΜΥΤΕΣ ΚΡΟΥΣΤΙΚΩΝ ΚΑΤΣΑΒΙΔΙΩΝ

ΚΩΔ.ΕΙΔΟΥΣ	ΠΕΡΙΓΡΑΦΗ	EAN	ΣΥΣΚ. ΧΟΝΔΡΙΚΗΣ	ΣΥΣΚ. ΛΙΑΝΙΚΗΣ
1923437	Ένθετες μύτες (25mm)- PH1 x 2 / PH2 x 3 / PH3 x 2 / PZ1 x 2 / PZ2 x 3 / PZ3 x 2 / TX20 x 3 / TX30 x 2 / TX25 x 2 Μύτες ηλεκτρικών καταβιδιών (50mm) - PH2 x 5 / PZ x 5 / Συγκράτηση μύτες 3"	5706919234370	6	1



1923437

Μύτες & φορείς για μύτες καταβιδιών



155

## ΜΥΤΕΣ ΚΑΤΣΑΒΙΔΙΩΝ

Η IRWIN® προσφέρει μια πλήρη σειρά από μύτες κατσαβιδιών, σχεδιασμένη για πολλές διαφορετικές εφαρμογές. Όλες οι μύτες κατασκευάζονται από ατσάλι βιομηχανικής σκληρότητας S2 για παρατεταμένη διάρκεια και αντοχή. Οι ένθετες μύτες είναι σχεδιασμένες για χρήση με κατσαβίδια χειρός ή ηλεκτρικά εργαλεία, όταν χρησιμοποιούνται μαζί με φορέα συγκράτησης ένθετης μύτες κατσαβιδιών της IRWIN®. Οι μύτες για ηλεκτρικά κατσαβίδια είναι ειδικά σχεδιασμένες για υψηλότερες απαιτήσεις ροπής ηλεκτρικών εργαλείων και είναι σχεδιασμένες έτσι, ώστε να παρέχουν μεγαλύτερο διάκενο ανάμεσα στο ηλεκτρικό εργαλείο και το φορέα συγκράτησης της μύτες του κατσαβιδιού.

### PHILLIPS, ΕΝΘΕΤΕΣ ΜΥΤΕΣ



10504388

ΚΩΔ. ΕΙΔΟΥΣ	ΠΕΡΙΓΡΑΦΗ	EAN	ΣΥΣΚ. ΧΩΝΔΡΙΚΗΣ	ΣΥΣΚ. ΛΙΑΝΙΚΗΣ
10504387	Phillips Ph1 - 1/4"/25mm - 2 τμχ.	5706915043877	10	1
10504388	Phillips Ph2 - 1/4"/25mm - 2 τμχ.	5706915043884	10	1
10504389	Phillips Ph3 - 1/4"/25mm - 2 τμχ.	5706915043891	10	1
10504390	Phillips Ph1 - 1/4"/50mm - 2 τμχ.	5706915043907	10	1
10504391	Phillips Ph2 - 1/4"/50mm - 2 τμχ.	5706915043914	10	1
10504336	Phillips Ph2 - 1/4"/50mm - 5 τμχ.	5706915043365	10	1
10504330	Phillips Ph1 - 1/4"/25mm - 10 τμχ.	5706915043303	10	1
10504331	Phillips Ph2 - 1/4"/25mm - 10 τμχ.	5706915043310	10	1
10504332	Phillips Ph3 - 1/4"/25mm - 10 τμχ.	5706915043327	10	1

### PHILLIPS, ΕΝΘΕΤΕΣ ΜΥΤΕΣ ΜΕ ΕΠΙΚΑΛΥΨΗ ΤΙΤΑΝΙΟΥ



10504392

ΚΩΔ. ΕΙΔΟΥΣ	ΠΕΡΙΓΡΑΦΗ	EAN	ΣΥΣΚ. ΧΩΝΔΡΙΚΗΣ	ΣΥΣΚ. ΛΙΑΝΙΚΗΣ
10504392	Phillips Ph2 TiN - 1/4"/25mm - 2 τμχ.	5706915043921	10	1
10504333	Phillips Ph1 TiN - 1/4"/25mm - 10 τμχ.	5706915043334	10	1
10504334	Phillips Ph2 TiN - 1/4"/25mm - 10 τμχ.	5706915043341	10	1
10504335	Phillips Ph3 TiN - 1/4"/25mm - 10 τμχ.	5706915043358	10	1

### PHILLIPS, ΜΥΤΕΣ ΓΙΑ ΗΛΕΚΤΡΙΚΑ ΚΑΤΣΑΒΙΔΙΑ



10504396

ΚΩΔ. ΕΙΔΟΥΣ	ΠΕΡΙΓΡΑΦΗ	EAN	ΣΥΣΚ. ΧΩΝΔΡΙΚΗΣ	ΣΥΣΚ. ΛΙΑΝΙΚΗΣ
10504395	Phillips Ph1 - 1/4"/50mm - 2 τμχ.	5706915043952	10	1
10504396	Phillips Ph2 - 1/4"/50mm - 2 τμχ.	5706915043969	10	1
10504363	Phillips Ph1 - 1/4"/50mm - 5 τμχ.	5706915043631	10	1
10504364	Phillips Ph2 - 1/4"/50mm - 5 τμχ.	5706915043648	10	1
10504365	Phillips Ph2 - 1/4"/70mm - 2 τμχ.	5706915043655	10	1
10504366	Phillips Ph2 - 1/4"/90mm - 1 τμχ.	5706915043662	10	1
10504367	Phillips Ph3 - 1/4"/50mm - 5 τμχ.	5706915043679	10	1

### POZIDRIV, ΕΝΘΕΤΕΣ ΜΥΤΕΣ



10504398

ΚΩΔ. ΕΙΔΟΥΣ	ΠΕΡΙΓΡΑΦΗ	EAN	ΣΥΣΚ. ΧΩΝΔΡΙΚΗΣ	ΣΥΣΚ. ΛΙΑΝΙΚΗΣ
10504397	Pozidriv Pz1 - 1/4"/25mm - 2 τμχ.	5706915043976	10	1
10504398	Pozidriv Pz2 - 1/4"/25mm - 2 τμχ.	5706915043983	10	1
10504399	Pozidriv Pz3 - 1/4"/25mm - 2 τμχ.	5706915043990	10	1
10504400	Pozidriv Pz1 - 1/4"/50mm - 2 τμχ.	5706915044003	10	1
10504401	Pozidriv Pz2 - 1/4"/50mm - 2 τμχ.	5706915044010	10	1
10504338	Pozidriv Pz1 - 1/4"/25mm - 10 τμχ.	5706915043389	10	1
10504339	Pozidriv Pz2 - 1/4"/25mm - 10 τμχ.	5706915043396	10	1
10504340	Pozidriv Pz3 - 1/4"/25mm - 10 τμχ.	5706915043402	10	1
10504344	Pozidriv Pz2 - 1/4"/50mm - 5 τμχ.	5706915043440	10	1

### POZIDRIV, ΕΝΘΕΤΕΣ ΜΥΤΕΣ ΜΕ ΕΠΙΚΑΛΥΨΗ ΤΙΤΑΝΙΟΥ



10504402

ΚΩΔ. ΕΙΔΟΥΣ	ΠΕΡΙΓΡΑΦΗ	EAN	ΣΥΣΚ. ΧΩΝΔΡΙΚΗΣ	ΣΥΣΚ. ΛΙΑΝΙΚΗΣ
10504402	Pozidriv Pz2 TiN - 1/4"/25mm - 2 τμχ.	5706915044027	10	1
10504341	Pozidriv Pz1 TiN - 1/4"/25mm - 10 τμχ.	5706915043419	10	1
10504342	Pozidriv Pz2 TiN - 1/4"/25mm - 10 τμχ.	5706915043426	10	1
10504343	Pozidriv Pz3 TiN - 1/4"/25mm - 10 τμχ.	5706915043433	10	1

\* Τα προϊόντα σε κύμα συσκευασία τιμολογούνται σε τιμή μονάδος και μπορείτε να τα παραγγείλετε σε πολλαπλές ποσότητες λιανικής

# ΜΥΤΕΣ & ΦΟΡΕΙΣ ΓΙΑ ΜΥΤΕΣ ΚΑΤΣΑΒΙΔΙΩΝ

## ΡΟΖΙΔΡΙΝ, ΜΥΤΕΣ ΓΙΑ ΗΛΕΚΤΡΙΚΑ ΚΑΤΣΑΒΙΔΙΑ

ΚΩΔ. ΕΙΔΟΥΣ	ΠΕΡΙΓΡΑΦΗ	ΕΑΝ	ΣΥΣΚ. ΧΩΝΔΡΙΚΗΣ	ΣΥΣΚ. ΛΙΑΝΙΚΗΣ
10504406	Pozidriv Pz2 - 1/4"/50mm - 2 τμχ.	5706915044065	10	1
10504368	Pozidriv Pz1 - 1/4"/50mm - 5 τμχ.	5706915043686	50	1
10504369	Pozidriv Pz2 - 1/4"/50mm - 5 τμχ.	5706915043693	50	1
10504370	Pozidriv Pz2 - 1/4"/70mm - 1 τμχ.	5706915043709	10	1
10504371	Pozidriv Pz2 - 1/4"/90mm - 1 τμχ.	5706915043716	10	1
10504372	Pozidriv Pz3 - 1/4"/50mm - 5 τμχ.	5706915043723	10	1



10504406

## PHILLIPS / ΡΟΖΙΔΡΙΝ, ΔΙΠΛΕΣ ΜΥΤΕΣ ΚΑΤΣΑΒΙΔΙΩΝ

ΚΩΔ. ΕΙΔΟΥΣ	ΠΕΡΙΓΡΑΦΗ	ΕΑΝ	ΣΥΣΚ. ΧΩΝΔΡΙΚΗΣ	ΣΥΣΚ. ΛΙΑΝΙΚΗΣ
10504393	Phillips Ph1/Ph2 - Διπλές μύτες 50mm - 2 τμχ.	5706915043938	10	1
10504394	Phillips Ph2/Ph2 - Διπλές μύτες 50mm - 2 τμχ.	5706915043945	10	1
10504403	Pozidriv Pz1/Pz2 - Διπλές μύτες 50mm - 2 τμχ.	5706915044034	10	1
10504404	Pozidriv Pz2/Pz2 - Διπλές μύτες 50mm - 2 τμχ.	5706915044041	10	1



10504394

## TORX, ΕΝΘΕΤΕΣ ΜΥΤΕΣ ΚΑΤΣΑΒΙΔΙΩΝ

ΚΩΔ. ΕΙΔΟΥΣ	ΠΕΡΙΓΡΑΦΗ	ΕΑΝ	ΣΥΣΚ. ΧΩΝΔΡΙΚΗΣ	ΣΥΣΚ. ΛΙΑΝΙΚΗΣ
10504837	Torx T15 - 1/4"/25mm - 2 τμχ.	5706915048377	200	10
10504838	Torx T20 - 1/4"/25mm - 2 τμχ.	5706915048384	200	10
10504839	Torx T25 - 1/4"/25mm - 2 τμχ.	5706915048391	200	10
10504840	Torx T30 - 1/4"/25mm - 2 τμχ.	5706915048407	200	10
10504351	Torx T10 - 1/4"/25mm - 10 τμχ.	5706915043518	10	1
10504352	Torx T15 - 1/4"/25mm - 10 τμχ.	5706915043525	10	1
10504353	Torx T20 - 1/4"/25mm - 10 τμχ.	5706915043532	10	1
10504354	Torx T25 - 1/4"/25mm - 10 τμχ.	5706915043549	10	1
10504355	Torx T27 - 1/4"/25mm - 10 τμχ.	5706915043556	10	1
10504356	Torx T30 - 1/4"/25mm - 10 τμχ.	5706915043563	10	1
10504357	Torx T40 - 1/4"/25mm - 10 τμχ.	5706915043570	10	1



10504840

## TORX, ΜΥΤΕΣ ΓΙΑ ΗΛΕΚΤΡΙΚΑ ΚΑΤΣΑΒΙΔΙΑ

ΚΩΔ. ΕΙΔΟΥΣ	ΠΕΡΙΓΡΑΦΗ	ΕΑΝ	ΣΥΣΚ. ΧΩΝΔΡΙΚΗΣ	ΣΥΣΚ. ΛΙΑΝΙΚΗΣ
10504373	Torx T20 - 1/4"/50mm - 5 τμχ.	5706915043730	10	1
10504374	Torx T25 - 1/4"/50mm - 5 τμχ.	5706915043747	10	1
10504375	Torx T30 - 1/4"/50mm - 5 τμχ.	5706915043754	10	1
10504376	Torx T40 - 1/4"/50mm - 5 τμχ.	5706915043761	10	1



10504375

## ΕΝΘΕΤΕΣ ΜΥΤΕΣ ΚΑΤΣΑΒΙΔΙΩΝ ΜΕ ΣΧΙΣΜΗ

ΚΩΔ. ΕΙΔΟΥΣ	ΠΕΡΙΓΡΑΦΗ	ΕΑΝ	ΣΥΣΚ. ΧΩΝΔΡΙΚΗΣ	ΣΥΣΚ. ΛΙΑΝΙΚΗΣ
10504358	Μύτες με σχισμή 0,5 x 3,0mm - 1/4"/25mm - 10 τμχ.	5706915043587	60	10
10504359	Μύτες με σχισμή 0,6 x 4,5mm - 1/4"/25mm - 10 τμχ.	5706915043594	60	10
10504360	Μύτες με σχισμή 0,8 x 5,5mm - 1/4"/25mm - 10 τμχ.	5706915043600	60	10
10504361	Μύτες με σχισμή 1,2 x 6,5mm - 1/4"/25mm - 10 τμχ.	5706915043617	60	10
10504362	Μύτες με σχισμή 1,6 x 8,0mm - 1/4"/25mm - 10 τμχ.	5706915043624	60	10



10504360

## ΕΞΑΓΩΝΕΣ, ΕΝΘΕΤΕΣ ΜΥΤΕΣ ΚΑΤΣΑΒΙΔΙΩΝ

ΚΩΔ. ΕΙΔΟΥΣ	ΠΕΡΙΓΡΑΦΗ	ΕΑΝ	ΣΥΣΚ. ΧΩΝΔΡΙΚΗΣ	ΣΥΣΚ. ΛΙΑΝΙΚΗΣ
10504346	Εξάγωνες μύτες 3,0mm - 1/4"/25mm - 10 τμχ.	5706915043464	60	10
10504347	Εξάγωνες μύτες 4,0mm - 1/4"/25mm - 10 τμχ.	5706915043471	60	10
10504348	Εξάγωνες μύτες 5,0mm - 1/4"/25mm - 10 τμχ.	5706915043488	60	10
10504349	Εξάγωνες μύτες 6,0mm - 1/4"/25mm - 10 τμχ.	5706915043495	60	10
10504350	Εξάγωνες μύτες 8,0mm - 1/4"/25mm - 10 τμχ.	5706915043501	60	10



10504348

## GRABIT JARS GRABIT ΒΑΖΑ ΜΕ ΜΥΤΕΣ ΚΑΤΣΑΒΙΔΙΩΝ

ΚΩΔ. ΕΙΔΟΥΣ	ΠΕΡΙΓΡΑΦΗ	ΕΑΝ	ΣΥΣΚ. ΧΩΝΔΡΙΚΗΣ	ΣΥΣΚ. ΛΙΑΝΙΚΗΣ
10504383	Βάζα με μύτες Pozidriv Pz2 - 1/4"/25mm, 250 τμχ.	5706915043839	4	1
10504384	Βάζα με μύτες Phillips Ph2 - 1/4"/25mm, 250 τμχ.	5706915043846	4	1



10504384

Μύτες & φορείς για μύτες καταβιδιών



## ΘΗΚΕΣ ΤΣΕΠΗΣ

ΒΟΛΙΚΗ ΘΗΚΗ ΦΥΛΑΞΗΣ  
ΦΟΡΕΑ ΣΥΓΚΡΑΤΗΣΗΣ  
ΜΥΤΗΣ

ΘΗΚΗ ΑΠΟ ΧΥΤΗ ΡΗΤΙΝΗ  
ΑΚΡΙΛΟΝΙΤΡΙΛΙΟ-ΒΟΥΤΑΔΙΕΝΙΟ-  
ΣΤΥΡΟΛΙΟΥ (ABS)

### ΦΟΡΗΤΗ, ΑΝΘΕΚΤΙΚΗ ΘΗΚΗ ΠΟΥ ΔΙΑΤΗΡΕΙ ΟΡΓΑΝΩΜΕΝΕΣ ΤΙΣ ΜΥΤΕΣ ΤΩΝ ΚΑΤΣΑΒΙΔΙΩΝ

Η θήκη τσέπης της IRWIN® είναι μικρού όγκου και φορητή, διευκολύνοντας τη μεταφορά των μυτών κατασβιδιού στο χώρο εργασίας. Είναι βολική, από χυτή ρητίνη ABS και άρα άθραυστη, ενώ διευκολύνει την αναγνώριση του μεγέθους της εκάστοτε μύτης. Εκτός της χωρητικότητας των 10 τεμαχίων, συνοδεύεται και από εύκολη πρόσβαση θήκη για το φορέα συγκράτησης της μύτης του κατασβιδιού, στο επάνω δεξί μέρος της κύριας θήκης compartment right on top.



ΜΙΚΡΟΥ ΟΓΚΟΥ,  
ΦΟΡΗΤΗ ΘΗΚΗ

ΕΥΚΟΛΗ ΑΝΑΓΝΩΣΗ  
ΜΕΓΕΘΟΥΣ ΜΥΤΗΣ

#### 1. ΜΙΚΡΟΥ ΟΓΚΟΥ, ΦΟΡΗΤΗ ΘΗΚΗ

Επιτρέπει την εύκολη μεταφορά και χρήση κατά την εργασία

#### 2. ΘΗΚΗ ΑΠΟ ΧΥΤΗ ΡΗΤΙΝΗ ΑΚΡΙΛΟΝΙΤΡΙΛΙΟ-ΒΟΥΤΑΔΙΕΝΙΟ- ΣΤΥΡΟΛΙΟΥ (ABS)

Στιβαρή και ιδανική για καθημερινή χρήση

#### 3. ΕΥΚΟΛΗ ΑΝΑΓΝΩΣΗ ΜΕΓΕΘΟΥΣ ΜΥΤΗΣ

Διευκολύνει την άμεση πρόσβαση στο σωστό μέγεθος μύτης κατασβιδιού

#### 4. ΒΟΛΙΚΗ ΘΗΚΗ ΦΥΛΑΞΗΣ ΦΟΡΕΑ ΣΥΓΚΡΑΤΗΣΗΣ ΜΥΤΗΣ

Ενσωματωμένη στο πλαίσιο της κύριας θήκης (μόνο για ένθετες μύτες κατασβιδιών)

## ΜΙΚΡΕΣ ΘΗΚΕΣ ΤΣΕΠΗΣ



ΚΩΔ. ΕΙΔΟΥΣ	ΠΕΡΙΓΡΑΦΗ	ΕΑΝ	ΣΥΣΚ. ΧΟΝΔΡΙΚΗΣ	ΣΥΣΚ. ΛΙΑΝΙΚΗΣ
1868193	IR 5P C P B Σετ θήκη τσέπης (PH-PZ-TX): PB συνοδεύεται από σετ 5 τμχ PH2 / PZ2 / T15 / T20 / T25	5706918681939	-	6
1868194	IR 5PC PB Σετ θήκη τσέπης (PH-PZ-SL): PB συνοδεύεται από σετ 5 τμχ PH1 / PH2 / PZ1 / PZ2 / SL6.5	5706918681946	-	6

## ΜΕΓΑΛΕΣ ΘΗΚΕΣ ΤΣΕΠΗΣ



ΚΩΔ. ΕΙΔΟΥΣ	ΠΕΡΙΓΡΑΦΗ	ΕΑΝ	ΣΥΣΚ. ΧΟΝΔΡΙΚΗΣ	ΣΥΣΚ. ΛΙΑΝΙΚΗΣ
1868195	IR 10 PC IB Σετ θήκη τσέπης (P H) : IB Philips, σετ 10 τμχ 2xPH1 / 5xPH2 / 2xPH3 + φορέας μύτης	5706918681953	-	6
1868196	IR 10 PC IB Σετ θήκη τσέπης (PZ) : IB Pozidriv, σετ 10 τμχ 2xPZ1 / 5xPZ2 / 2xPZ3 + φορέας μύτης	5706918681960	-	6
1868197	IR 10 PC IB Σετ θήκη τσέπης (TX) : IB Torx, σετ 10 τμχ T10/2xT15/2xT20/2xT25/T30/T40 + φορέας μύτης	5706918681977	-	6
1868198	IR 10 PC IB Σετ θήκη τσέπης (PH2 -PZ1 2-T20): IB σετ 10 τμχ 4xPZ2 / 4xPH2 / T20 + φορέας μύτης	5706918681984	-	6
1868199	IR 10 PC IB Σετ θήκη τσέπης (PH- PZ1-TX): IB σετ 10 τμχ PZ1/PZ2/PZ3/PH1/PH2/PH3/T15/T20/T25 + φορέας μύτης	5706918681991	-	6
1868200	IR 10 PC IB Σετ θήκη τσέπης (PH- PZ1): IB από σετ 10 τμχ PZ1 / 4xPZ2 / PZ3 / 3xPH2 + φορέας μύτης	5706918682004	-	6



# ΜΥΤΕΣ & ΦΟΡΕΙΣ ΓΙΑ ΜΥΤΕΣ ΚΑΤΣΑΒΙΔΙΩΝ

## ΚΑΣΕΤΙΝΕΣ



### ΜΙΚΡΟΥ ΟΓΚΟΥ ΚΑΣΕΤΙΝΑ, ΕΥΧΡΗΣΤΗ ΣΤΗ ΦΥΛΑΞΗ ΚΑΙ ΤΗΝ ΟΡΓΑΝΩΣΗ ΠΟΛΛΩΝ ΔΙΑΦΟΡΕΤΙΚΩΝ ΜΥΤΩΝ ΚΑΤΣΑΒΔΙΟΥ

Οι κασετίνες της IRWIN® είναι μικρού μεγέθους για εύκολη μετακίνηση και εξυπηρετική φύλαξη των εργαλείων σε συρτάρια και εργαλειοθήκες. Κατασκευάζονται από χυτή ρητίνη ABS, για να αντέχουν και στις πλέον αντίξοες συνθήκες εργασίας. Διαθέτουν σήμανση εύκολης αναγνώρισης μεγέθους μύτης και όταν δεν χρησιμοποιούνται, κλείνουν με ασφάλεια, χάρη στο κυλιόμενο κούμπωμά τους.

#### 1. ΜΙΚΡΟΥ ΟΓΚΟΥ, ΦΟΡΗΤΗ ΚΑΣΕΤΙΝΑ

Επίπεδο σχήματος για άνετη φύλαξη σε συρτάρια και εργαλειοθήκες

#### 2. ΘΗΚΗ ΑΠΟ ΧΥΤΗ ΡΗΤΙΝΗ ΑΚΡΙΛΟΝΙΤΡΙΛΙΟ-ΒΟΥΤΑΔΙΕΝΙΟ-ΣΤΥΡΟΛΙΟΥ (ABS)

Στιβαρή και ιδανική για καθημερινή χρήση

#### 3. ΕΥΚΟΛΗ ΑΝΑΓΝΩΣΗ ΜΕΓΕΘΟΥΣ ΜΥΤΗΣ

Διευκολύνει την άμεση πρόσβαση στο σωστό μέγεθος μύτης κατασβιδιού

#### 4. ΚΛΕΙΣΙΜΟ ΑΣΦΑΛΕΙΑΣ

Εύχρηστο κυλιόμενο κούμπωμα που κρατά κλειστή την κασετίνα με ασφάλεια, όταν δεν χρησιμοποιείται

## ΜΙΚΡΕΣ ΚΑΣΕΤΙΝΕΣ

ΚΩΔ. ΕΙΔΟΥΣ	ΠΕΡΙΓΡΑΦΗ	EAN	ΣΥΣΚ. ΧΟΝΔΡΙΚΗΣ	ΣΥΣΚ. ΛΙΑΝΙΚΗΣ
1868251	IR 30PC SL ΣΕΤ ΚΑΣΕΤΙΝΑΣ: συνοδευόμενο από 31τμχ 1B μικρής κασετίνας PH1/2xPH2/PH3/PZ1/2xPZ2/PZ3/SL4-5/SL6-8/SL8-10/HEX4/HEX5/HEX6/2xT10/4xT15/4xT20/3xT25/2xT30/T40 + φορέας μύτης	5706918682516	-	6

## ΜΕΓΑΛΕΣ ΚΑΣΕΤΙΝΕΣ

ΚΩΔ. ΕΙΔΟΥΣ	ΠΕΡΙΓΡΑΦΗ	EAN	ΣΥΣΚ. ΧΟΝΔΡΙΚΗΣ	ΣΥΣΚ. ΛΙΑΝΙΚΗΣ
1868252	IR 58PC ΣΕΤ ΚΑΣΕΤΙΝΑΣ: συνοδευόμενο από 58τμχ 1B μεγάλης κασετίνας: 3xPH1/10xPH2/2xPH3/3xPZ1/10xPZ2/2xPZ3/SL3-4/SL4-5/SL6-8/SL8-10/HEX3/HEX4/HEX5/HEX6/2xT10/2xT15/2xT20/2xT25/2xT30/2xT40 + Powerbits PH2/PZ1/PZ2/PZ3/T15/T20/T25 + φορέας μύτης	5706918682523	-	6



1868252

Μύτες & φορείς για μύτες κατασβιδιών



159

## ΜΕΓΑΛΑ ΣΕΤ ΜΕ ΜΥΤΕΣ ΚΑΤΣΑΒΙΔΙΩΝ



10504385



10504386



10504382

ΚΩΔ.ΕΙΔΟΥΣ	ΠΕΡΙΓΡΑΦΗ	EAN	ΣΥΣΚ. ΧΩΝΔΡΙΚΗΣ	ΣΥΣΚ. ΛΙΑΝΙΚΗΣ
10504385	SCB, Σετ 30 τμχ PH1, 5xPH2, PH3, PZ1, 5xPZ2, PZ3, T20, T25, T30, T40, SL6-8, SL8-10, SL10-12, Σετ παξιματιών 6, 8, 10, 12, Διπλές μύτες PH2/PH2, PZ2/PZ1, 2xPZ2/PZ2, φορέας μύτες	5706915043853	12	6
10504386	SCB, Σετ 31 τμχ PH1, 5xPH2, PH3, PZ1, 5xPZ2, PZ3, 2xPH2TiN, 2xPZ2TiN, SL6-8, SL8-10, SL10-12, Μύτες ηλεκτρικών κατσαβιδιών 3xPH2, 3xPZ2, Διπλές μύτες PH2/PH2, PZ2/PZ1, PZ2/ PZ2, φορέας μύτες	5706915043860	12	6
10504382	Διανεμητής για μύτες 270 τμχ PZ2 50mm, PZ1 50mm, PH2 50mm, PH1 50mm, 1/4" φορέας μύτες, PZ2 TiN, PZ3, PZ2, PZ1, PH2 TiN, PH3, PH2, PH1	5706915043822	4	1
1840465	21pcs φορέων μύτες κατσαβιδιού 10x PH2, 5x SQ2, 5x SL8-10, μαγνητικός οδηγός	5706918404651	6	1

## ΦΟΡΕΙΣ/ ΒΑΣΕΙΣ ΓΙΑ ΜΥΤΕΣ ΚΑΤΣΑΒΙΔΙΩΝ



10504377



10504378



10504379



10504380



10504381

ΚΩΔ.ΕΙΔΟΥΣ	ΠΕΡΙΓΡΑΦΗ	EAN	ΣΥΣΚ. ΧΩΝΔΡΙΚΗΣ	ΣΥΣΚ. ΛΙΑΝΙΚΗΣ
10504377	50mm μαγνητικός φορέας μύτες 1/4"	5706915043778	200	10
10504378	75mm μαγνητικός φορέας μύτες 1/4"	5706915043785	200	10
10504379	SDS μαγνητικός φορέας μύτες	5706915043792	200	10
10504380	Φορέας ταχείας αλλαγής μύτες 1/4"	5706915043808	200	10
10504381	80mm οδηγός κατσαβιδιού διαμέτρου 9.5mm	5706915043815	200	10

# ΜΥΤΕΣ & ΦΟΡΕΙΣ ΓΙΑ ΜΥΤΕΣ ΚΑΤΣΑΒΙΔΙΩΝ

## ΕΞΩΛΚΕΙΣ ΜΠΟΥΛΟΝΙΩΝ BOLT-GRIP™

Οι επαγγελματίες δεν χάνουν πια χρόνο προσπαθώντας να αφαιρέσουν κακοφορμισμένες, σκουριασμένες ή θαμμένες βίδες / μπουλόνια. Τώρα έχουν το BOLT-GRIP, το μοναδικό εξωλκέα με αντίστροφη σπειροειδή αυλάκωση που αφαιρεί με ασφάλεια παξιμάδια και μπουλόνια.



54125



10504634



10504635



394100

ΚΩΔ. ΕΙΔΟΥΣ	ΠΕΡΙΓΡΑΦΗ	ΕΑΝ	ΣΥΣΚ. ΧΩΝΔΡΙΚΗΣ	ΣΥΣΚ. ΛΙΑΝΙΚΗΣ
10504634	Βασικό σετ 5 τμχ 3/8", 7/16" (11mm), 1/2", 9/16" (14mm), 5/8" (16mm)	0024721012579	-	5
10504635	Σετ επεκτάσεων 5 τμχ 5/16" (8mm), 10mm, 13mm, 11/16", 3/4" (19mm)	0024721016126	-	5
394100	Σετ Powergrip 3/16" - 1/2", 7 pcs	0024721037633	-	5
54125	Ειδικό σετ 5 τμχ 3/4" (19mm), 13/16" (21mm), 7/8" (22mm), 15/16" (24mm), 1" (25mm)	0024721541253	-	1
10504381	80mmοδονός κατασβιδιού διαμέτρου 9.5mm	5706915043815	200	10

**ΜΕΓΙΣΤΗΣ ΔΥΝΑΜΗΣ ΣΥΓΚΡΑΤΗΣΗΣ** με αντίστροφη σπειροειδή αυλάκωση που υπερνικούν κάθε αντίσταση  
**Ο ΥΨΗΛΗΣ ΑΝΤΟΧΗΣ ΑΝΘΡΑΚΟΧΑΛΥΒΑΣ** είναι ισχυρότερος από το ασάλι του εργαλείου, εξασφαλίζοντας μεγαλύτερη διάρκεια και αντοχή **ΣΥΜΒΑΤΟΙ ΜΕ ΤΑ ΠΕΡΙΣΣΟΤΕΡΑ ΕΡΓΑΛΕΙΑ** με καρέ εφαρμογής 3/8" για χρήση με κασάνιες χειρός, αέρας και κρουστικές, εξάγωνες, επίπεδες για χρήση με επίπεδα κλειδιά, τανάλλες, ρυθμιζόμενα κλειδιά, καρδιάκια ή πένσες συγκράτησης VISE-GRIP® **ΣΩΛΗΝΩΤΟΙ ΓΕΝΙΚΗΣ ΧΡΗΣΗΣ** προσαρμοζόμενοι σε κάθε τύπο βίδας, παξιμαδιού, μπουλονιού

Μύτες & φορείς για μύτες κατασβιδιών



**IRWIN®**



## ΔΙΣΚΟΙ ΚΟΠΗΣ

Η IRWIN® προσφέρει, τώρα, μια πλήρη σειρά δίσκων κοπής για επαγγελματίες. Από το εργοτάξιο έως το ξυλουργικό εργαστήριο, η IRWIN® παρέχει ένα δίσκο κοπής για κάθε ανάγκη.

## Marples®

Η Marples® είναι συνυφασμένη με την ποιότητα και τη δεξιοτεχνία, κέρη στη μακρά και πλούσια παράδοση της στα ξυλουργικά εργαλεία. Ιδρύθηκε το 1828, στο Sheffield της Αγγλίας και σύντομα συνέδεσε το όνομά της με την υψηλή απόδοση και την απόλυτη ακρίβεια στον τομέα της ξυλουργικής.

Η Marples® αντλεί παραδοσιακά τη φήμη της από τα καλέμια της και είναι συνώνυμη με τα υψηλής ποιότητας ξυλουργικά εργαλεία. Η νέα σειρά των δίσκων κοπής της κατασκευάζονται στην Udine της Ιταλίας χρησιμοποιώντας τις βέλτιστες κατασκευαστικές πρακτικές και διαδικασίες παραγωγής, όπως αυτές συνάδουν με την εγγύηση της ποιότητας των προϊόντων της Marples®.



## WELDTEC™

Η πλατφόρμα των προϊόντων της WeldTec™ επαναπροσδιορίζει την αριστεία με μια σειρά δίσκων κοπής για τον τομέα των κατασκευών, οι οποίοι συνδυάζουν διάφορα χαρακτηριστικά προκειμένου να εξασφαλίζουν μεγάλη διάρκεια και απόδοση των προϊόντων. Η Τεχνολογία WeldTec συνίσταται στη συγκόλληση των οδόντων των δίσκων κοπής σε σύγκριση με την παραδοσιακή μέθοδο καλκοκόλλησης. Η επαναστατική τεχνολογία της WeldTec είναι ιδανική για τους δίσκους κοπής χειρός, με καλώδιο τροφοδοσίας ή επαναφορτιζόμενους, καθώς εξασφαλίζει ισχυρότερη οδόντωση έναντι του κινδύνου θραύσης εξαιτίας της ύπαρξης καρφιών ή άλλων ξένων σωμάτων στο εσωτερικό του ξύλου.

ΧΕΙΡΟΣ

ΣΤΑΘΕΡΟΙ

ΕΠΑΝΑΦΟΡΤΙΖΟΜΕΝΟΙ

ΗΛΕΚΤΡΙΚΟΙ

ΦΑΛΤΣΟΠΡΙΟΝΑ

ΔΙΣΚΟΠΡΙΟΝΑ ΠΑΓΚΟΥ



## ΔΙΑΔΙΚΤΥΑΚΟΣ ΕΠΙΛΟΓΕΑΣ ΔΙΣΚΩΝ ΚΟΠΗΣ

Δεν είστε σίγουροι ποιος είναι ο κατάλληλος δίσκος κοπής για τη δουλειά σας;

Επισκεφθείτε την ιστοσελίδα μας: [www.circularsawbladeselector.irwin.eu](http://www.circularsawbladeselector.irwin.eu)

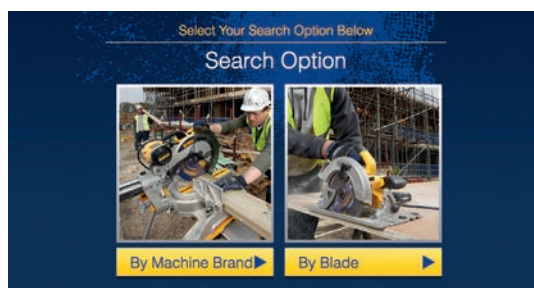

Δίσκοι κοπής



163

### ΔΙΣΚΟΙ ΚΟΠΗΣ MARPLES®

ΚΟΠΗ ΛΕΠΙΔΩΝ ΔΙΚΣΟΥ ΜΕ ΛΕΪΖΕΡ

ΕΞΑΙΡΕΤΙΚΑ ΔΙΧΜΗΡΗ, ΥΠΕΡΜΕΓΕΘΗΣ ΟΔΟΝΤΩΣΗ ΚΑΡΒΙΔΙΟΥ

ΕΙΔΙΚΗ ΕΠΙΚΑΛΥΨΗ ΠΟΛΥΤΕΤΡΑΦΘΟΡΟΑΙΘΥΛΕΝΙΟΥ (PTFE) ΜΕ ΨΗΓΜΑΤΑ ΑΛΟΥΜΙΝΙΟΥ



1897459

ΤΑΝΥΣΗ ΑΚΡΙΒΕΙΑΣ

#### ΔΙΣΚΟΙ ΚΟΠΗΣ MARPLES®



#### 1. ΕΞΑΙΡΕΤΙΚΑ ΔΙΧΜΗΡΗ, ΥΠΕΡΜΕΓΕΘΗΣ ΟΔΟΝΤΩΣΗ ΚΑΡΒΙΔΙΟΥ

Το καρβίδιο είναι μεγαλύτερο και ισχυρότερο από το συνηθισμένο για 3 φορές μεγαλύτερη διάρκεια ζωής, ενώ είναι και επαναδιαμορφώσιμο

#### 2. ΚΟΠΗ ΛΕΠΙΔΩΝ ΔΙΚΣΟΥ ΜΕ ΛΕΪΖΕΡ

Για πιο ίσια και λεία κοπή

#### 3. ΤΑΝΥΣΗ ΑΚΡΙΒΕΙΑΣ

Για μεγαλύτερη ακρίβεια

#### 4. ΕΙΔΙΚΗ ΕΠΙΚΑΛΥΨΗ ΠΟΛΥΤΕΤΡΑΦΘΟΡΟΑΙΘΥΛΕΝΙΟΥ (PTFE) ΜΕ ΨΗΓΜΑΤΑ ΑΛΟΥΜΙΝΙΟΥ

Βοηθά στην εξαφάνιση της θερμότητας

ΚΩΔ. ΕΙΔΟΥΣ	ΠΕΡΙΓΡΑΦΗ	ΚΑΤΗΓΟΡΙΑ	ΜΗΧΑΝΗΜΑΤΑ	ΔΙΑΜΕΤΡΟΣ	ΑΡ. ΟΔΟΝΤΩΝ	ΑΞΟΝΑΣ/ΕΞΩΤ. ΚΥΛΙΝΔΡΟΣ	ΠΑΧΟΣ ΕΓΚΟΠΗΣ	ΔΙΑΤΑΞΗ ΟΔΟΝΤΩΝ
<b>ΑΤΒ ΕΝΑΛΛΜΕΝΗ ΕΠΙΚΕΦΑΛΗΣ ΛΟΞΟΤΟΜΙΑ</b>								
1897453	HPP 216mm/24T	Σταθερός	Φαλτσοπρίοιο	216	24	30	2.5	ΑΤΒ/Ν
1897454	HPP 216mm/48T	Σταθερός	Φαλτσοπρίοιο	216	48	30	2.5	ΑΤΒ/Ν
1897455	HPP 216mm/60T	Σταθερός	Φαλτσοπρίοιο	216	60	30	2.5	ΑΤΒ/Ν
1897456	HPP 250mm/48T	Σταθερός	Φαλτσοπρίοιο	250	48	30	2.5	ΑΤΒ/Ν
1897457	HPP 250mm/60T	Σταθερός	Φαλτσοπρίοιο	250	60	30	2.5	ΑΤΒ/Ν
1897458	HPP 250mm/80T	Σταθερός	Φαλτσοπρίοιο	250	80	30	2.5	ΗΙ-ΑΤΒ/Ν
1897459	HPP 254mm/48T	Σταθερός	Φαλτσοπρίοιο	254	48	30	2.5	ΑΤΒ/Ν
1897460	HPP 254mm/60T	Σταθερός	Φαλτσοπρίοιο	254	60	30	2.5	ΑΤΒ/Ν
1897461	HPP 254mm/80T	Σταθερός	Φαλτσοπρίοιο	254	80	30	2.5	ΗΙ-ΑΤΒ/Ν
<b>ΗΙ-ΑΤΒ ΕΝΑΛΛΜΕΝΗ ΕΠΙΚΕΦΑΛΗΣ ΛΟΞΟΤΟΜΙΑ</b>								
1897462	HPP 260mm/48T	Σταθερός	Φαλτσοπρίοιο	260	48	30	2.5	ΑΤΒ/Ν
1897463	HPP 260mm/60T	Σταθερός	Φαλτσοπρίοιο	260	60	30	2.5	ΑΤΒ/Ν
1897464	HPP 260mm/80T	Σταθερός	Φαλτσοπρίοιο	260	80	30	2.5	ΗΙ-ΑΤΒ/Ν
1897465	HPP 305mm/48T	Σταθερός	Φαλτσοπρίοιο	305	48	30	2.5	ΑΤΒ/Ν
1897466	HPP 305mm/60T	Σταθερός	Φαλτσοπρίοιο	305	60	30	2.5	ΑΤΒ/Ν
1897467	HPP 305mm/96T	Σταθερός	Φαλτσοπρίοιο	305	96	30	2.5	ΗΙ-ΑΤΒ/Ν
1897474	HPP 250mm/24T	Σταθερός	Πάγκου&φαλτσοπρίοιο	250	24	30	3.2	ΑΤΒ
1897475	HPP 250mm/40T	Σταθερός	Πάγκου&φαλτσοπρίοιο	250	40	30	3.2	ΑΤΒ
1897476	HPP 250mm/60T	Σταθερός	Πάγκου&φαλτσοπρίοιο	250	60	30	3.2	ΑΤΒ
1897477	HPP 250mm/80T	Σταθερός	Πάγκου&φαλτσοπρίοιο	250	80	30	3.2	ΑΤΒ
1897478	HPP 300mm/24T	Σταθερός	Πάγκου&φαλτσοπρίοιο	300	24	30	3.2	ΑΤΒ
1897479	HPP 300mm/48T	Σταθερός	Πάγκου&φαλτσοπρίοιο	300	48	30	3.2	ΑΤΒ
1897480	HPP 300mm/60T	Σταθερός	Πάγκου&φαλτσοπρίοιο	300	60	30	3.2	ΑΤΒ
1897468	HPP 216mm/84T	Πολυεργαλείο	Πολυεργαλείο	216	84	30	2.5	ΤCG/Ν
1897469	HPP 250mm/84T	Πολυεργαλείο	Πολυεργαλείο	250	84	30	2.5	ΤCG/Ν
1897470	HPP 254mm/84T	Πολυεργαλείο	Πολυεργαλείο	254	84	30	2.5	ΤCG/Ν
1897471	HPP 260mm/84T	Πολυεργαλείο	Πολυεργαλείο	260	84	30	2.5	ΤCG/Ν
1897472	HPP 300mm/96T	Πολυεργαλείο	Πολυεργαλείο	300	96	30	3.2	ΤCG
1897473	HPP 305mm/100T	Πολυεργαλείο	Πολυεργαλείο	305	100	30	2.5	ΤCG/Ν

**ΧΑΡΑΚΤΗΡΙΣΤΙΚΑ**  
Οδόντωση με εναλλασσόμενη λοξοτομία δεξιά-αριστερά ώστε να σχηματίζεται ακμή μαχαίριου σε κάθε πλευρά για πιο ίσια κοπή.

#### ΗΙ-ΑΤΒ ΕΝΑΛΛΜΕΝΗ ΕΠΙΚΕΦΑΛΗΣ ΛΟΞΟΤΟΜΙΑ

**ΧΑΡΑΚΤΗΡΙΣΤΙΚΑ**  
• Χρησιμοποιείται για εγκάρσια κοπή  
• Μεγάλη γωνία λοξοτομίας που αυξάνει την κοπτική ικανότητα του 'μαχαίριου' στην άκρη των λεπίδων

#### ΤCG ΒΑΣΗ ΤΡΙΠΛΗΣ ΕΠΙΣΤΡΩΣΗΣ

**ΧΑΡΑΚΤΗΡΙΣΤΙΚΑ**  
• Εξαιρετική κοπή σκληρών υλικών  
• Οδόντωση με εναλλαγή επιπέδων και τραpezοειδών οδόντων

# ΔΙΣΚΟΙ ΚΟΠΗΣ ΣΤΑΘΕΡΩΝ ΔΙΣΚΟΠΡΙΟΝΩΝ

## ΔΙΣΚΟΙ ΚΟΠΗΣ ΚΑΤΑΣΚΕΥΩΝ

ΚΩΔ. ΕΙΔΟΥΣ	ΠΕΡΙΓΡΑΦΗ	ΚΑΤΗΓΟΡΙΑ	ΜΗΧΑΝΗΜΑΤΑ	ΔΙΑΜΕΤΡΟΣ	ΑΡ. ΟΔΟΝΤΩΝ	ΑΞΟΝΑΣ/ΕΞΩΤ. ΚΥΛΙΝΔΡΟΣ	ΠΑΧΟΣ ΕΓΚΟΠΗΣ	ΔΙΑΤΑΞΗ ΟΔΟΝΤΩΝ
1897395	Κατασκευών 216mm/24T M	Σταθερό	Φαλτσοπρίο	216	24	30	2.0	ΑΤΒ
1897396	Κατασκευών 216mm/48T M	Σταθερό	Φαλτσοπρίο	216	48	30	2.0	ΑΤΒ
1897397	Κατασκευών 216mm/60T M	Σταθερό	Φαλτσοπρίο	216	60	30	2.0	ΑΤΒ
1897398	Κατασκευών 250mm/48T M	Σταθερό	Φαλτσοπρίο	250	48	30	2.8	ΑΤΒ
1897426	Κατασκευών 250mm/60T M	Σταθερό	Φαλτσοπρίο	250	60	30	2.8	ΑΤΒ
1897427	Κατασκευών 250mm/80T M	Σταθερό	Φαλτσοπρίο	250	80	30	2.8	ΑΤΒ
1897428	Κατασκευών 254mm/48T M	Σταθερό	Φαλτσοπρίο	254	48	30	2.8	ΑΤΒ
1897429	Κατασκευών 254mm/60T M	Σταθερό	Φαλτσοπρίο	254	60	30	2.8	ΑΤΒ
1897430	Κατασκευών 254mm/80T M	Σταθερό	Φαλτσοπρίο	254	80	30	2.8	ΑΤΒ
1897431	Κατασκευών 260mm/48T M	Σταθερό	Φαλτσοπρίο	260	48	30	2.8	ΑΤΒ
1897432	Κατασκευών 260mm/60T M	Σταθερό	Φαλτσοπρίο	260	60	30	2.8	ΑΤΒ
1897433	Κατασκευών 260mm/80T M	Σταθερό	Φαλτσοπρίο	260	80	30	2.8	ΑΤΒ
1897434	Κατασκευών 305mm/48T M	Σταθερό	Φαλτσοπρίο	305	48	30	3.2	ΑΤΒ
1897435	Κατασκευών 305mm/60T M	Σταθερό	Φαλτσοπρίο	305	60	30	3.2	ΑΤΒ
1897436	Κατασκευών 305mm/80T M	Σταθερό	Φαλτσοπρίο	305	96	30	3.2	ΑΤΒ
1897448	Κατασκευών 250mm/24T	Σταθερό	Πάγκου&φαλτσοπρίο	250	24	30	3.2	ΑΤΒ
1897449	Κατασκευών 250mm/40T	Σταθερό	Πάγκου&φαλτσοπρίο	250	40	30	3.2	ΑΤΒ
1897450	Κατασκευών 250mm/60T	Σταθερό	Πάγκου&φαλτσοπρίο	250	60	30	3.2	ΑΤΒ
1897451	Κατασκευών 300mm/48T	Σταθερό	Πάγκου&φαλτσοπρίο	300	48	30	3.2	ΑΤΒ
1897452	Κατασκευών 300mm/60T	Σταθερό	Πάγκου&φαλτσοπρίο	300	60	30	3.2	ΑΤΒ
1897437	MM CSB 160mm/48T	Πολυεργαλείο	Χειρός (καλώδιο)	160	48	20	2	TCG
1897438	MM CSB 165mm/48T	Πολυεργαλείο	Χειρός (καλώδιο)	165	48	30	2	TCG
1897439	MM CSB 184mm/48T	Πολυεργαλείο	Χειρός (καλώδιο)	184	48	30	2	TCG
1897440	MM CSB 190mm/48T	Πολυεργαλείο	Χειρός (καλώδιο)	190	48	30	2	TCG
1897441	MM CSB 210mm/84T	Πολυεργαλείο	Χειρός(καλώδιο)/φαλτσο.	210	60	30	3	TCG
1897442	MM CSB 216mm/84T	Πολυεργαλείο	Φαλτσοπρίο	216	84	30	3	TCG
1897443	MM CSB 250mm/84T	Πολυεργαλείο	Ολ.φαλτσ/Φαλτσ.	250	84	30	3	TCG
1897444	MM CSB 254mm/84T	Πολυεργαλείο	Ολ.φαλτσ/Φαλτσ.	254	84	30	3	TCG
1897445	MM CSB 260mm/84T	Πολυεργαλείο	Ολ.φαλτσ/Φαλτσ.	260	84	30	3	TCG
1897446	MM CSB 300mm/96T	Πολυεργαλείο	Επιτραπέζιο	300	96	30	3	TCG
1897447	MM CSB 305mm/84T	Πολυεργαλείο	Ολ.φαλτσ/Φαλτσ.	305	84	30	3	TCG

**ΚΟΠΤΙΚΕΣ ΑΚΜΕΣ ΟΔΟΝΤΩΝ**  
**ΚΑΤΑΣΚΕΥΑΣΤΙΚΟΥ ΒΑΘΜΟΥ ΚΑΡΒΙΔΙΟΥ ΤΟΥ ΒΟΛΦΡΑΜΙΟΥ** για μεγαλύτερη διάρκεια, ενώ είναι και επαναδιαμορφώσιμες  
**ΟΔΟΝΤΩΣΗ ΔΙΜΑΝΤΙΟΥ ΚΟΚΟΜΕΤΡΙΑΣ #400** για πιο λείο φινιρίσμα  
**ΕΓΚΟΠΕΣ ΔΙΑΣΤΟΛΗΣ** που εξαφανίζουν τη θερμότητα και προλαμβάνουν τη συγκόλληση και την αναδιπλώση  
**ΛΕΠΤΟ ΠΑΧΟΣ ΕΓΚΟΠΗΣ** για γρήγορη κοπή και παρατεταμένη διάρκεια και κινητικότητα  
**ΑΝΤΙΔΙΑΒΡΩΤΙΚΗ ΕΠΙΚΑΛΥΨΗ** για παρατεταμένη και ποιοτική απόδοση  
**ΑΤΒ ΕΝΑΛΛΑΣΣΟΜΕΝΗ ΔΙΑΤΑΞΗ ΕΠΙΚΕΦΑΛΗΣ ΛΟΞΟΤΟΜΙΑΣ ΟΔΟΝΤΩΝ** για εγκάρσια κοπή και διάτρηση οποιουδήποτε ξύλου  
**TCG ΒΑΣΗ ΤΡΙΠΛΗΣ ΕΠΙΣΤΡΩΣΗΣ** για κοπή σκληρών υλικών, όπως πολυστρωματικών πλαστικοποιημένων υλικών, MDF, πλαστικών και μη σιδηρούχων μετάλλων



1897448

## ΔΙΣΚΟΙ ΚΟΠΗΣ ΓΕΝΙΚΗΣ ΧΡΗΣΗΣ

ΚΩΔ. ΕΙΔΟΥΣ	ΠΕΡΙΓΡΑΦΗ	ΚΑΤΗΓΟΡΙΑ	ΜΗΧΑΝΗΜΑΤΑ	ΔΙΑΜΕΤΡΟΣ	ΑΡ. ΟΔΟΝΤΩΝ	ΑΞΟΝΑΣ/ΕΞΩΤ. ΚΥΛΙΝΔΡΟΣ	ΠΑΧΟΣ ΕΓΚΟΠΗΣ	ΔΙΑΤΑΞΗ ΟΔΟΝΤΩΝ
1897209	CSB 216mm/24T M	Σταθερός	Φαλτσοπρίο	216	48	30	2.5	ΑΤΒ
1897210	CSB 250mm/24T	Σταθερός	Πάγκου&φαλτσοπρίο	250	24	30	3.0	ΑΤΒ
1897211	CSB 250mm/40T	Σταθερός	Πάγκου&φαλτσοπρίο	250	40	30	3.0	ΑΤΒ
1907700	CSB 250mm/60T	Σταθερός	Πάγκου&φαλτσοπρίο	250	60	30	3.0	ΑΤΒ
1897212	CSB 300mm/48T	Σταθερός	Πάγκου&φαλτσοπρίο	300	48	30	3.2	ΑΤΒ
1897213	CSB 300mm/60T	Σταθερός	Πάγκου&φαλτσοπρίο	300	60	30	3.2	ΑΤΒ
1897214	CSB 315mm/40T	Σταθερός	Πάγκου&φαλτσοπρίο	315	40	30	3.2	ΑΤΒ
1897215	CSB 350mm/40T	Σταθερός	Πάγκου&φαλτσοπρίο	350	40	30	3.5	ΑΤΒ
1897346	CSB 350mm/84T	Σταθερός	Πάγκου&φαλτσοπρίο	350	84	30	3.5	ΑΤΒ
1897347	CSB 400mm/40T	Σταθερός	Πάγκου&φαλτσοπρίο	400	40	30	3.8	ΑΤΒ
1897348	CSB 400mm/60T	Σταθερός	Πάγκου&φαλτσοπρίο	400	60	30	3.8	ΑΤΒ

**ΚΑΛΥΤΕΡΗ ΣΧΕΣΗ ΠΟΙΟΤΗΤΑΣ ΤΙΜΗΣ** δίσκου κοπής  
**ΟΔΟΝΤΩΣΗ ΑΚΡΙΒΕΙΑΣ** για λεία και σωστή κοπή  
**ΕΓΚΟΠΕΣ ΔΙΑΣΤΟΛΗΣ** για πιο ίσια κοπή  
**ΑΝΤΙΔΙΑΒΡΩΤΙΚΗ ΕΠΙΚΑΛΥΨΗ** για παρατεταμένη και ποιοτική απόδοση  
**ΑΤΒ ΕΝΑΛΛΑΣΣΟΜΕΝΗ ΔΙΑΤΑΞΗ ΕΠΙΚΕΦΑΛΗΣ ΛΟΞΟΤΟΜΙΑΣ ΟΔΟΝΤΩΝ** για εγκάρσια κοπή και διάτρηση οποιουδήποτε ξύλου



1907700

Δίσκοι κοπής



**IRWIN®**





## ΔΙΣΚΟΙ ΚΟΠΗΣ WELDTEC

ΣΥΓΚΟΛΛΗΜΗΝΗ ΟΔΟΝΤΩΣΗ ΚΑΡΒΙΔΙΟΥ

ΕΞΑΙΡΕΤΙΚΑ ΣΥΜΠΑΓΕΣ (UC2) ΚΑΡΒΙΔΙΟ

ΚΑΙΝΟΤΟΜΕΣ ΑΕΡΑΓΩΓΕΣ ΕΓΚΟΠΕΣ ΔΙΑΣΤΟΛΗΣ

ΑΤΒ ΕΝΑΛΛΑΣΣΟΜΗΝΗ ΔΙΑΤΑΞΗ ΕΠΙΚΕΦΑΛΗΣ ΛΟΞΟΤΟΜΙΑΣ ΟΔΟΝΤΩΝ

ΠΛΗΡΩΣ ΣΚΛΗΡΥΜΕΝΟ ΣΩΜΑ & ΕΝΙΣΧΥΜΕΝΗ ΠΑΤΟΥΡΑ

### ΔΙΣΚΟΙ ΚΟΠΗΣ WELDTEC



ΙΣΧΥΡΟΤΕΡΟΙ ΚΑΙ ΓΙΑ ΑΥΤΟ ΜΑΚΡΟΒΙΟΤΕΡΟΙ

WELDED CARBIDE TIP



#### 1. ΣΥΓΚΟΛΛΗΜΗΝΗ ΟΔΟΝΤΩΣΗ ΚΑΡΒΙΔΙΟΥ

Έως και 30% ισχυρότερη οδόντωση και 50% μεγαλύτερη διάρκεια

#### 2. ΕΞΑΙΡΕΤΙΚΑ ΣΥΜΠΑΓΕΣ (UC2) ΚΑΡΒΙΔΙΟ

70% ισχυρότερο από το σύνθετο καρβίδιο για εξαιρετική αιχμηρότητα και ποιότητα κοπής

#### 3. ΚΑΙΝΟΤΟΜΕΣ ΑΕΡΑΓΩΓΕΣ ΕΓΚΟΠΕΣ ΔΙΑΣΤΟΛΗΣ

Για πιο ίσια κοπή

#### 4. ΠΛΗΡΩΣ ΣΚΛΗΡΥΜΕΝΟ ΣΩΜΑ & ΕΝΙΣΧΥΜΕΝΗ ΠΑΤΟΥΡΑ

Για αντοχή και παρατεταμένη διάρκεια της κοπτικής ικανότητας με περισσότερη ακριβεία

#### 5. ΑΤΒ ΕΝΑΛΛΑΣΣΟΜΗΝΗ ΔΙΑΤΑΞΗ ΕΠΙΚΕΦΑΛΗΣ ΛΟΞΟΤΟΜΙΑΣ ΟΔΟΝΤΩΝ

Για εγκάρσια κοπή και διάτρηση οποιουδήποτε ξύλου

ΚΩΔ. ΕΙΔΟΥΣ	ΠΕΡΙΓΡΑΦΗ	ΚΑΤΗΓΟΡΙΑ	ΜΗΧΑΝΗΜΑΤΑ	ΔΙΑΜΕΤΡΟΣ	ΑΡ. ΟΔΟΝΤΩΝ	ΛΕΞΟΝΑΣ/ΕΞΟΤ. ΚΥΛΙΝΔΡΟΣ	ΕΛΑΤΤΩΣΗ	ΠΑΧΟΣ ΕΓΚΟΠΗΣ	ΔΙΑΤΑΞΗ ΟΔΟΝΤΩΝ
1897349	Weldtec CSB 150mm/24T	Χειρός	Με καλώδιο	150	24	20	16	2.4	ΑΤΒ
1897350	Weldtec CSB 150mm/40T	Χειρός	Με καλώδιο	150	40	20	16	2.4	ΑΤΒ
1897361	Weldtec CSB 160mm/18T	Χειρός	Με καλώδιο	160	18	20	16	2.4	ΑΤΒ
1897362	Weldtec CSB 160mm/24T	Χειρός	Με καλώδιο	160	24	20	16	2.4	ΑΤΒ
1897363	Weldtec CSB 160mm/40T	Χειρός	Με καλώδιο	160	40	20	16	2.4	ΑΤΒ
1897364	Weldtec CSB 165mm/18T	Χειρός	Με καλώδιο	165	18	30	20	2.4	ΑΤΒ
1897365	Weldtec CSB 165mm/24T	Χειρός	Με καλώδιο	165	24	30	20	2.4	ΑΤΒ
1897366	Weldtec CSB 165mm/40T	Χειρός	Με καλώδιο	165	40	30	20	2.4	ΑΤΒ
1897368	Weldtec CSB 184mm/24T AR30	Χειρός	Με καλώδιο	184	24	30	20	2.4	ΑΤΒ
1897369	Weldtec CSB 184mm/24T AR16	Χειρός	Με καλώδιο	184	24	16	-	2.4	ΑΤΒ
1897370	Weldtec CSB 184mm/40T AR30	Χειρός	Με καλώδιο	184	40	30	20	2.4	ΑΤΒ
1897381	Weldtec CSB 184mm/40T AR16	Χειρός	Με καλώδιο	184	40	16	-	2.4	ΑΤΒ
1897382	Weldtec CSB 190mm/18T	Χειρός	Με καλώδιο	190	18	30	20	2.4	ΑΤΒ
1897383	Weldtec CSB 190mm/24T	Χειρός	Με καλώδιο	190	24	30	20	2.4	ΑΤΒ
1897384	Weldtec CSB 190mm/40T	Χειρός	Με καλώδιο	190	40	30	20	2.4	ΑΤΒ
1897385	Weldtec CSB 210mm/24T	Χειρός	Με καλώδιο	210	24	30	20	2.4	ΑΤΒ
1897386	Weldtec CSB 210mm/40T	Χειρός	Με καλώδιο	210	40	30	20	2.4	ΑΤΒ
1897387	Weldtec CSB 235mm/20T	Χειρός	Με καλώδιο	235	20	30	20	2.4	ΑΤΒ
1897388	Weldtec CSB 235mm/40T	Χειρός	Με καλώδιο	235	40	30	20	2.4	ΑΤΒ
1897389	Weldtec CSB 235mm/60T	Χειρός	Με καλώδιο	235	60	30	20	2.4	ΑΤΒ
1897390	Weldtec CSB 136mm/18T C	Χειρός	Με καλώδιο	136	18	10	-	1.8	ΑΤΒ
1897391	Weldtec CSB 136mm/24T C	Χειρός	Με καλώδιο	136	24	10	-	1.8	ΑΤΒ
1897392	Weldtec CSB 165mm/18T C	Χειρός	Με καλώδιο	165	18	20	16	1.8	ΑΤΒ
1897393	Weldtec CSB 165mm/24T C	Χειρός	Με καλώδιο	165	24	20	16	1.8	ΑΤΒ
1897394	Weldtec CSB 165mm/40T C	Χειρός	Με καλώδιο	165	40	20	16	1.8	ΑΤΒ

ΑΤΒ ΕΝΑΛΛΑΣΣΟΜΗΝΗ ΕΠΙΚΕΦΑΛΗΣ ΛΟΞΟΤΟΜΙΑ

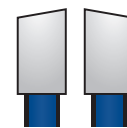

ΧΑΡΑΚΤΗΡΙΣΤΙΚΑ

\* Οδόντωση με εναλλασσόμενη λοξοτομία δεξιά-αριστερά ώστε να σχηματίζει ακμή μαχαίριού σε κάθε πλευρά για πιο ίσια κοπή.



## ΔΙΣΚΟΙ ΚΟΠΗΣ ΧΕΙΡΟΣ, ΓΙΑ ΚΑΤΑΣΚΕΥΕΣ

### ΛΕΠΤΟ ΠΑΧΟΣ ΕΓΚΟΠΗΣ ΜΕ ΕΥΟ

**ΕΝΑΛΛΑΣΣΟΜΕΝΗ ΛΕΙΑΝΣΗ** για ταχύτερη κοπή  
**ΑΕΡΑΓΩΓΕΣ ΕΓΚΟΠΕΣ ΔΙΑΣΤΟΛΗΣ** που μειώνουν τη θερμότητα και τον κίνδυνο συγκόλλησης και αναδίπλωσης

### ΚΟΠΤΙΚΕΣ ΑΚΜΕΣ ΟΔΟΝΤΩΝ ΚΑΤΑΣΚΕΥΑΣΤΙΚΟΥ ΒΑΘΜΟΥ ΚΑΡΒΙΔΙΟΥ ΤΟΥ ΒΟΛΦΡΑΜΙΟΥ

για μεγαλύτερη διάρκεια, ενώ είναι και επαναδιαμορφώσιμες

### ΑΝΤΙΔΙΑΒΡΩΤΙΚΗ ΕΠΙΚΑΛΥΨΗ

για παρατεταμένη και ποιοτική απόδοση  
**ΑΤΒ ΕΝΑΛΛΑΣΣΟΜΕΝΗ ΔΙΑΤΑΞΗ ΕΠΙΚΕΦΑΛΗΣ ΛΟΞΟΤΟΜΙΑΣ ΟΔΟΝΤΩΝ** για εγκάρσια κοπή και διάτρηση οποιουδήποτε ξύλου



1897200

ΚΩΔ.ΕΙΔΟΥΣ	ΠΕΡΙΓΡΑΦΗ	ΚΑΤΗΓΟΡΙΑ	ΜΗΧΑΝΗΜΑΤΑ	ΔΙΑΜΕΤΡΟΣ	ΑΡ. ΟΔΟΝΤΩΝ	ΑΞΟΝΑΣ/ΕΣΩΤ. ΚΥΛΙΝΔΡΟΣ	ΠΑΧΟΣ ΕΓΚΟΠΗΣ	ΔΙΑΤΑΞΗ ΟΔΟΝΤΩΝ
1897086	125mm/16T	Χειρός	Με καλώδιο	125	16	20	2.5	ΑΤΒ
1897087	130mm/20T	Χειρός	Με καλώδιο	130	20	20	2.5	ΑΤΒ
1897088	140mm/20T	Χειρός	Με καλώδιο	140	20	20	2.5	ΑΤΒ
1897089	150mm/18T	Χειρός	Με καλώδιο	150	18	20	2.5	ΑΤΒ
1897090	150mm/30T	Χειρός	Με καλώδιο	150	30	20	2.5	ΑΤΒ
1897191	160mm/18T	Χειρός	Με καλώδιο	160	18	20	2.5	ΑΤΒ
1897192	160mm/30T	Χειρός	Με καλώδιο	160	30	20	2.5	ΑΤΒ
1907698	160mm/24T	Χειρός	Με καλώδιο	160	24	30	2.5	ΑΤΒ
1897193	165mm/18T	Χειρός	Με καλώδιο	165	18	30	2.5	ΑΤΒ
1897194	165mm/30T	Χειρός	Με καλώδιο	165	30	30	2.5	ΑΤΒ
1897195	180mm/24T	Χειρός	Με καλώδιο	180	24	30	2.5	ΑΤΒ
1897196	180mm/36T	Χειρός	Με καλώδιο	180	36	30	2.5	ΑΤΒ
1907699	184mm/24T	Χειρός	Με καλώδιο	184	24	16	2.5	ΑΤΒ
1897197	184mm/24T	Χειρός	Με καλώδιο	184	24	30	2.5	ΑΤΒ
1897198	184mm/40T	Χειρός	Με καλώδιο	184	40	30	2.5	ΑΤΒ
1897199	190mm/24T	Χειρός	Με καλώδιο	190	24	30	2.5	ΑΤΒ
1897200	190mm/40T	Χειρός	Με καλώδιο	190	40	30	2.5	ΑΤΒ
1897201	200mm/24T	Χειρός	Με καλώδιο	200	24	30	2.5	ΑΤΒ
1897202	200mm/40T	Χειρός	Με καλώδιο	200	40	30	2.5	ΑΤΒ
1897203	210mm/20T	Χειρός	Με καλώδιο	210	20	30	2.5	ΑΤΒ
1897204	210mm/40T	Χειρός	Με καλώδιο	210	40	30	2.5	ΑΤΒ
1897205	230mm/24T	Χειρός	Με καλώδιο	230	24	30	2.8	ΑΤΒ
1897206	230mm/40T	Χειρός	Με καλώδιο	230	40	30	2.8	ΑΤΒ
1897207	235mm/20T	Χειρός	Με καλώδιο	235	20	30	2.8	ΑΤΒ
1897208	235mm/40T	Χειρός	Με καλώδιο	235	40	30	2.8	ΑΤΒ

## ΕΙΔΙΚΟΙ ΔΙΣΚΟΙ ΚΟΠΗΣ ΓΙΑ ΜΗ ΣΙΔΗΡΟΥΧΑ ΜΕΤΑΛΛΑ

**ΕΓΚΟΠΕΣ ΔΙΑΣΤΟΛΗΣ** που διατηρούν επίπεδες τις κοπτικές ακμές

**ΤΣΓ ΒΑΣΗ ΤΡΙΠΛΗΣ ΕΠΙΣΤΡΩΣΗΣ** για άριστο φινίρισμα της κοπής

**ΕΙΔΙΚΑ ΣΧΕΔΙΑΣΜΕΝΟΣ** για κοπή κάθε είδους μη σιδηρούχου μετάλλου, όπως αλουμίνιο, χαλκό, μόνυβρο και πλαστικά



1907778

ΚΩΔ.ΕΙΔΟΥΣ	ΠΕΡΙΓΡΑΦΗ	ΚΑΤΗΓΟΡΙΑ	ΜΗΧΑΝΗΜΑΤΑ	ΔΙΑΜΕΤΡΟΣ	ΑΡ. ΟΔΟΝΤΩΝ	ΑΞΟΝΑΣ/ΕΣΩΤ. ΚΥΛΙΝΔΡΟΣ	ΠΑΧΟΣ ΕΓΚΟΠΗΣ	ΔΙΑΤΑΞΗ ΟΔΟΝΤΩΝ
1907772	Αλουμινίου 160 x 56 x 20	Ειδικός	Ειδικό	160	56	20	2.5	ΤCG
1907773	Αλουμινίου 184 x 48 x 30	Ειδικός	Ειδικό	184	48	30	2.5	ΤCG
1907774	Αλουμινίου 200 x 60 x 30	Ειδικός	Ειδικό	200	60	30	2.5	ΤCG
1907775	Αλουμινίου 210 x 60 x 30	Ειδικός	Ειδικό	210	60	30	2.5	ΤCG
1907777	Αλουμινίου 216 x 60 x 30	Ειδικός	Ειδικό	216	60	30	2.5	ΤCG
1907778	Αλουμινίου 250 x 80 x 30	Ειδικός	Ειδικό	250	80	30	2.5	ΤCG
1907779	Αλουμινίου 250 x 100 x 30	Ειδικός	Ειδικό	250	100	30	2.5	ΤCG
1907781	Αλουμινίου 300 x 96 x 30	Ειδικός	Ειδικό	300	96	30	2.5	ΤCG
1907782	Αλουμινίου 350 x 84 x 30	Ειδικός	Ειδικό	350	84	30	2.5	ΤCG

# ΔΙΣΚΟΙ ΚΟΠΗΣ

## ΠΙΝΑΚΑΣ ΕΠΙΛΟΓΗΣ

ΧΕΙΡΟΣ	ΔΙΑΜΕΤΡΟΣ	ΟΔΟΝΤΩΣΗ	ΕΣΤΕΡΙΚΗ ΔΙΑΜΕΤΡΟΣ ΚΥΛΙΝΔΡΟΥ	ΔΙΣΚΟΣ ΚΟΠΗΣ	ΚΩΔΙΚΟΣ ΕΙΔΟΥΣ	ΣΚΛΗΡΑ ΞΥΛΑ	ΜΑΛΑΚΑ ΞΥΛΑ	ΚΑΡΦΟΜΕΝΑ ΞΥΛΑ	ΚΟΝΤΡΑ ΠΛΑΚΕ	ΛΑΜΙΝΑΤΕ	ΜΟΡΙΟΣΑΝΙΔΑ	ΕΥΘΡΑΥΣΤΑ ΚΑΛΟΥΠΙΑ	ΠΛΑΣΤΙΚΟΠΟΙΗΤΗΣ	ΠΑΝΕΛ ΔΙΠΛΗΣ ΟΨΕΩΣ	ΣΥΓΚΟΛΛΗΤΙΚΑ ΥΛΙΚΑ	MDF	ΜΕΛΑΜΙΝΗ	ΜΗ ΣΙΔΗΡΟΥΚΑ ΜΕΤΑΛΛΑ	ΠΛΑΣΤΙΚΑ	ΚΟΡΙΑΝ	
						5	5	5	5	3	5	2	3	3	4	4	2	N/A	4	2	
ΜΕ ΚΑΛΩΔΙΟ	150mm	24T	20mm	WELDTEC	1897349	5	5	5	5	3	5	2	3	3	4	4	2	N/A	4	2	
	150mm	30T	20mm	IRWIN®	1897090	4	4	2	4	2	4	1	2	2	3	3	1	N/A	3	1	
	150mm	40T	20mm	WELDTEC	1897350	5	5	5	5	3	5	2	3	3	4	4	2	N/A	4	2	
	160mm	18T	20mm	IRWIN®	1897191	4	4	2	4	2	4	N/A	2	2	3	3	1	N/A	3	1	
				WELDTEC	1897361	5	5	5	5	3	5	2	3	3	4	4	2	N/A	4	2	
	160mm	24T	30mm	IRWIN®	1907698	4	4	4	4	2	4	1	2	2	3	3	1	N/A	3	1	
				WELDTEC	1897362	5	5	5	5	3	5	2	3	3	4	4	2	N/A	4	2	
	160mm	30T	20mm	IRWIN®	1897192	4	4	2	4	2	4	1	2	2	3	3	1	N/A	3	1	
	160mm	40T	20mm	WELDTEC	1897363	5	5	5	5	3	5	2	3	3	4	4	2	N/A	4	2	
	165mm	18T	30mm	IRWIN®	1897193	4	4	2	4	2	4	N/A	2	2	3	3	1	N/A	3	1	
				WELDTEC	1897364	5	5	5	5	3	5	2	3	3	4	4	2	N/A	4	2	
	165mm	30T	30mm	IRWIN®	1897194	4	4	2	4	2	4	1	2	2	3	3	1	N/A	3	1	
	165mm	40T	30mm	WELDTEC	1897366	5	5	5	5	3	5	2	3	3	4	4	2	N/A	4	2	
	180mm	24T	30mm	IRWIN®	1897195	4	4	2	4	2	4	N/A	2	2	3	3	1	N/A	3	1	
	180mm	36T	30mm	IRWIN®	1897196	4	4	2	4	2	4	1	2	2	3	3	1	N/A	3	1	
	184mm	24T	16mm	IRWIN®	1907699	4	4	2	4	2	4	N/A	2	2	3	3	1	N/A	3	1	
				WELDTEC	1897369	5	5	5	5	3	5	2	3	3	4	4	2	N/A	4	2	
	184mm	24T	30mm	IRWIN®	1897197	4	4	2	4	2	4	N/A	2	2	3	3	1	N/A	3	1	
				WELDTEC	1897368	5	5	5	5	3	5	2	3	3	4	4	2	N/A	4	2	
	184mm	40T	16mm	WELDTEC	1897381	5	5	5	5	3	5	2	3	3	4	4	2	N/A	4	2	
	184mm	40T	30mm	IRWIN®	1897198	4	4	2	4	2	4	1	2	2	3	3	1	N/A	3	1	
				WELDTEC	1897370	5	5	5	5	3	5	2	3	3	4	4	2	N/A	4	2	
	190mm	18T	30mm	WELDTEC	1897382	5	5	5	5	3	5	2	3	3	4	4	2	N/A	4	2	
	190mm	24T	30mm	IRWIN®	1897199	4	4	2	4	2	4	1	2	2	3	3	1	N/A	3	1	
				WELDTEC	1897383	5	5	5	5	3	5	2	3	3	4	4	2	N/A	4	2	
	190mm	40T	30mm	IRWIN®	1897200	4	4	2	4	2	4	1	2	2	3	3	1	N/A	3	1	
				WELDTEC	1897384	5	5	5	5	3	5	2	3	3	4	4	2	N/A	4	2	
	200mm	24T	30mm	IRWIN®	1897201	4	4	2	4	2	4	N/A	2	2	3	3	1	N/A	3	1	
	200mm	40T	30mm	IRWIN®	1897202	4	4	2	4	2	4	1	2	2	3	3	1	N/A	3	1	
	210mm	20T	30mm	IRWIN®	1897203	4	4	2	4	2	4	N/A	2	2	3	3	1	N/A	3	1	
	210mm	24T	30mm	WELDTEC	1897385	5	5	5	5	3	5	2	3	3	4	4	2	N/A	4	2	
	210mm	40T	30mm	IRWIN®	1897204	4	4	2	4	2	4	1	2	2	3	3	1	N/A	3	1	
				WELDTEC	1897386	5	5	5	5	3	5	2	3	3	4	4	2	N/A	4	2	
	235mm	20T	30mm	WELDTEC	1897387	5	5	5	5	3	5	2	3	3	4	4	2	N/A	4	2	
	230mm	24T	30mm	IRWIN®	1897205	4	4	2	4	2	4	N/A	2	2	3	3	1	N/A	3	1	
	230mm	40T	30mm	IRWIN®	1897206	4	4	2	4	2	4	1	2	2	3	3	1	N/A	3	1	
				WELDTEC	1897388	5	5	5	5	3	5	2	3	3	4	4	2	N/A	4	2	
	235mm	40T	30mm	WELDTEC	1897389	5	5	5	5	3	5	2	3	3	4	4	2	N/A	4	2	
	ΕΠΑΝΑΦΟΡΤΙΖΟΜΕΝΑ	136mm	18T	10mm	WELDTEC	1897390	5	5	5	5	3	5	2	3	3	4	4	2	N/A	4	2
		136mm	24T	10mm	WELDTEC	1897391	5	5	5	5	3	5	2	3	3	4	4	2	N/A	4	2
165mm		18T	20mm	WELDTEC	1897392	5	5	5	5	3	5	2	3	3	4	4	2	N/A	4	2	
165mm		24T	20mm	WELDTEC	1897393	5	5	5	5	3	5	2	3	3	4	4	2	N/A	4	2	
165mm	40T	20mm	WELDTEC	1897394	5	5	5	5	3	5	2	3	3	4	4	2	N/A	4	2		

Δίσκοι κοπής

ΚΛΙΜΑΚΑ ΚΑΤΑΤΑΞΗΣ: (1=ΜΕΤΡΙΟ, 3=ΚΑΛΟ, 5=ΚΑΛΥΤΕΡΟ)

1 2 3 4 5

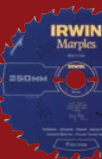

## ΠΙΝΑΚΑΣ ΕΠΙΛΟΓΗΣ

	ΔΙΑΜΕΤΡΟΣ	ΟΛΟΝΤΟΞΗ	ΕΣΤΕΡΙΚΗ ΔΙΑΜΕΤΡΟΣ ΚΥΛΙΝΔΡΟΥ	ΔΙΑΣΚΟΣ ΚΟΠΗΣ	ΚΩΔΙΚΟΣ ΕΙΔΟΥΣ	ΣΚΛΗΡΑ ΞΥΛΑ	ΜΑΛΑΚΑ ΞΥΛΑ	ΚΑΡΦΩΜΕΝΑ ΞΥΛΑ	ΚΟΝΤΡΑ ΠΛΑΚΕ	ΛΑΜΙΝΑΤΕ	ΜΟΡΙΣΑΝΙΔΑ	ΕΥΘΡΑΥΣΤΑ ΚΑΛΟΥΠΙΑ	ΠΛΑΣΤΙΚΟΠΟΙΗΤΕΣ	ΠΑΝΕΛ ΔΙΠΛΗΣ ΟΥΡΕΣ	ΣΥΓΚΟΛΛΗΤΙΚΑ ΥΛΙΚΑ	MDF	ΜΕΛΑΜΙΝΗ	ΜΗ ΣΙΔΗΡΟΥΧΑ ΜΕΤΑΛΛΑ	ΠΛΑΣΤΙΚΑ	ΚΟΡΙΑΝ	
ΔΙΣΚΟΠΟΡΙΟΝΑ ΠΑΓΓΟΥ	235mm	20T	30mm	IRWIN®	1897207	4	4	2	4	2	4	N/A	2	2	3	3	1	N/A	3	1	
	235mm	40T	30mm	IRWIN®	1897208	4	4	2	4	2	4	1	2	2	3	3	1	N/A	3	1	
	250mm	24T	30mm	Construction	1897448	5	5	2	5	2	5	2	2	2	4	4	1	N/A	3	3	
				MARPLES®	1897474	5	5	2	5	2	5	N/A	2	2	4	4	1	N/A	3	3	
	250mm	40T	30mm	IRWIN®	1897211	4	4	2	4	2	4	N/A	2	2	3	3	1	N/A	3	3	
				Construction	1897449	5	5	2	5	2	5	3	2	2	4	4	1	N/A	3	3	
				MARPLES®	1897475	5	5	2	5	2	5	3	2	2	4	4	1	N/A	3	3	
	250mm	60T	30mm	Construction	1897450	4	4	2	4	2	4	4	2	2	4	4	1	N/A	3	3	
				MARPLES®	1897476	5	5	2	5	2	5	4	2	2	4	4	1	N/A	3	3	
	250mm	80T	30mm	MARPLES®	1897477	5	5	2	5	2	5	5	2	2	4	4	1	N/A	3	3	
	300mm	24T	30mm	MARPLES®	1897478	5	5	2	5	2	5	N/A	2	2	4	4	1	N/A	3	3	
	300mm	48T	30mm	IRWIN®	1897212	4	4	2	4	2	4	N/A	2	2	3	3	1	N/A	3	3	
				Construction	1897451	5	5	2	5	2	5	3	2	2	4	4	1	N/A	3	3	
	300mm	60T	30mm	MARPLES®	1897479	5	5	2	5	2	5	3	2	2	4	4	1	N/A	3	3	
				IRWIN®	1897213	4	4	2	4	2	4	N/A	2	2	3	3	1	N/A	3	3	
	300mm	60T	30mm	Construction	1897452	5	5	2	5	2	5	4	2	2	4	4	1	N/A	3	3	
				MARPLES®	1897480	5	5	2	5	2	5	4	2	2	4	4	1	N/A	3	3	
	315mm	40T	30mm	IRWIN®	1897214	4	4	2	4	2	4	N/A	2	2	3	3	1	N/A	3	3	
	350mm	40T	30mm	IRWIN®	1897215	4	4	2	4	2	4	N/A	2	2	3	3	1	N/A	3	3	
	350mm	84T	30mm	IRWIN®	1897346	4	4	2	4	2	4	N/A	2	2	3	3	1	N/A	3	3	
	400mm	40T	30mm	IRWIN®	1897347	4	4	2	4	2	4	N/A	2	2	3	3	1	N/A	3	3	
	400mm	60T	30mm	IRWIN®	1897348	4	4	2	4	2	4	N/A	2	2	4	4	1	N/A	3	3	
	ΦΑΛΤΣΟΠΡΙΟΝΑ	216mm	24T	30mm	Construction	1897395	5	5	1	5	3	4	1	3	2	4	4	2	N/A	4	2
					MARPLES®	1897453	5	5	1	5	3	4	1	3	2	4	5	2	N/A	4	2
		216mm	48T	30mm	IRWIN®	1897209	4	4	2	4	2	3	1	2	2	3	3	1	N/A	3	1
					Construction	1897396	5	5	1	5	3	4	3	3	2	4	4	2	N/A	4	2
		216mm	60T	30mm	MARPLES®	1897454	5	5	1	5	3	4	4	3	2	4	5	2	N/A	4	2
					Construction	1897397	5	5	1	5	3	4	4	3	2	4	4	2	N/A	4	2
216mm		60T	30mm	MARPLES®	1897455	5	5	1	5	3	4	5	3	2	4	5	2	N/A	4	2	
				Construction	1897398	5	5	1	5	3	4	2	3	2	4	4	2	N/A	4	2	
250mm		48T	30mm	MARPLES®	1897456	5	5	1	5	3	4	3	3	2	4	5	2	N/A	4	2	
				Construction	1897426	5	5	1	5	3	4	3	3	2	4	4	2	N/A	4	2	
250mm		60T	30mm	MARPLES®	1897457	5	5	1	5	3	4	4	3	2	4	5	2	N/A	4	2	
				Construction	1897427	5	5	1	5	3	4	4	3	2	4	4	2	N/A	4	2	
250mm		80T	30mm	MARPLES®	1897458	5	5	1	5	3	4	5	3	2	4	5	2	N/A	4	2	
				Construction	1897428	5	5	1	5	3	4	2	3	2	4	4	2	N/A	4	2	
254mm		48T	30mm	MARPLES®	1897459	5	5	1	5	3	4	3	3	2	4	5	2	N/A	4	2	
				Construction	1897429	5	5	1	5	3	4	3	3	2	4	4	2	N/A	4	2	
254mm		60T	30mm	MARPLES®	1897460	5	5	1	5	3	4	4	3	2	4	5	2	N/A	4	2	
				Construction	1897430	5	5	1	5	3	4	4	3	2	4	4	2	N/A	4	2	
254mm		80T	30mm	MARPLES®	1897461	5	5	1	5	3	4	5	3	2	4	5	2	N/A	4	2	
				Construction	1897431	5	5	1	5	3	4	2	3	2	4	4	2	N/A	4	2	
260mm		48T	30mm	MARPLES®	1897462	5	5	1	5	3	4	3	3	2	4	5	2	N/A	4	2	
				Construction	1897432	5	5	1	5	3	4	3	3	2	4	4	2	N/A	4	2	
260mm		60T	30mm	MARPLES®	1897463	5	5	1	5	3	4	3	3	2	4	5	2	N/A	4	2	
				Construction	1897433	5	5	1	5	3	4	4	3	2	4	4	2	N/A	4	2	
260mm		80T	30mm	MARPLES®	1897464	5	5	1	5	3	4	4	3	2	4	5	2	N/A	4	2	
				Construction	1897434	5	5	1	5	3	4	2	3	2	4	4	2	N/A	4	2	
305mm		48T	30mm	MARPLES®	1897465	5	5	1	5	3	4	3	3	2	4	5	2	N/A	4	2	
				Construction	1897435	5	5	1	5	3	4	3	3	2	4	4	2	N/A	4	2	
305mm	60T	30mm	MARPLES®	1897466	5	5	1	5	3	4	4	3	2	4	5	2	N/A	4	2		
			Construction	1897436	5	5	1	5	3	4	4	3	2	4	4	2	N/A	4	2		
305mm	96T	30mm	MARPLES®	1897467	5	5	1	5	3	4	5	3	2	4	5	2	N/A	4	2		

# ΔΙΣΚΟΙ ΚΟΠΗΣ

## ΠΙΝΑΚΑΣ ΕΠΙΛΟΓΗΣ

		ΔΙΑΜΕΤΡΟΣ	ΟΔΟΝΤΩΣΗ	ΔΙΑΜΕΤΡΟΣ ΚΥΛΙΝΔΡΟΥ	ΔΙΣΚΟΣ ΚΟΠΗΣ	ΚΩΔΙΚΟΣ ΕΙΔΟΥΣ	ΣΚΛΗΡΑ ΞΥΛΑ	ΜΑΛΑΚΑ ΞΥΛΑ	ΚΑΡΦΟΛΟΜΕΝΑ ΞΥΛΑ	ΚΟΝΤΡΑ ΠΛΑΚΕ	ΛΑΜΙΝΑΤΕ	ΜΟΡΙΟΣΑΝΙΔΑ	ΕΥΘΡΑΣΤΑ ΚΑΛΟΥΠΙΑ	ΠΛΑΣΤΙΚΟΠΟΙΗΤΕΣ	ΠΑΝΕΛ ΔΙΠΛΗΣ ΟΨΕΩΣ	ΣΥΓΚΟΛΛΗΤΙΚΑ ΥΛΙΚΑ	MDF	ΜΕΛΑΜΙΝΗ	ΜΗ ΣΙΔΗΡΟΥΧΑ ΜΕΤΑΛΛΑ	ΠΛΑΣΤΙΚΑ	ΚΟΡΙΑΝ		
ΣΤΑΘΕΡΟΙ	ΔΙΑΦΟΡΑ	160mm	48T	20mm	Construction	1897437	4	3	2	3	4	3	5	5	4	4	4	5	4	4	5		
		165mm	48T	30mm	Construction	1897438	4	3	2	3	4	3	5	5	4	4	4	4	5	4	4	5	
		184mm	48T	30mm	Construction	1897439	4	3	2	3	4	3	5	5	4	4	4	4	5	4	4	5	
		190mm	48T	30mm	Construction	1897440	4	3	2	3	4	3	5	5	4	4	4	4	5	4	4	5	
		210mm	60T	30mm	Construction	1897441	4	3	2	3	4	3	5	5	4	4	4	4	5	4	4	5	
		216mm	84T	30mm	Construction	1897442	4	3	2	3	4	3	5	5	4	4	4	4	5	4	4	5	
					MARPLES®	1897468	4	3	2	3	4	3	5	5	4	4	4	4	5	4	4	5	
		250mm	84T	30mm	Construction	1897443	4	3	2	3	4	3	5	5	4	4	4	4	5	4	4	5	
					MARPLES®	1897469	4	3	2	3	4	3	5	5	4	4	4	4	5	4	4	5	
		254mm	84T	30mm	Construction	1897444	4	3	2	3	4	3	5	5	4	4	4	4	5	4	4	5	
					MARPLES®	1897470	4	3	2	3	4	3	5	5	4	4	4	4	5	4	4	5	
		260mm	84T	30mm	Construction	1897445	4	3	2	3	4	3	5	5	4	4	4	4	5	4	4	5	
					MARPLES®	1897471	4	3	2	3	4	3	5	5	4	4	4	4	5	4	4	5	
		300mm	96T	30mm	Construction	1897446	4	3	2	3	4	3	5	5	4	4	4	4	5	4	4	5	
					MARPLES®	1897472	4	3	2	3	4	3	5	5	4	4	4	4	5	4	4	5	
305mm	84T	30mm	Construction	1897447	4	3	2	3	4	3	5	5	4	4	4	4	5	4	4	5			
			MARPLES®	1897473	4	3	2	3	4	3	5	5	4	4	4	4	5	4	4	5			
ΣΥΓΚΕΚΡΙΜΕΝΟΥ ΥΛΙΚΟΥ	ΑΛΟΥΜΙΝΙΟ	160mm	56T	20mm	IRWIN®	1907772	N/A	N/A	N/A	N/A	N/A	N/A	N/A	N/A	N/A	N/A	N/A	N/A	5	N/A	N/A		
		184mm	48T	30mm	IRWIN®	1907773	N/A	N/A	N/A	N/A	N/A	N/A	N/A	N/A	N/A	N/A	N/A	N/A	N/A	5	N/A	N/A	
		200mm	60T	30mm	IRWIN®	1907774	N/A	N/A	N/A	N/A	N/A	N/A	N/A	N/A	N/A	N/A	N/A	N/A	N/A	5	N/A	N/A	
		210mm	60T	30mm	IRWIN®	1907775	N/A	N/A	N/A	N/A	N/A	N/A	N/A	N/A	N/A	N/A	N/A	N/A	N/A	N/A	5	N/A	N/A
		216mm	60T	30mm	IRWIN®	1907777	N/A	N/A	N/A	N/A	N/A	N/A	N/A	N/A	N/A	N/A	N/A	N/A	N/A	N/A	5	N/A	N/A
		250mm	80T	30mm	IRWIN®	1907778	N/A	N/A	N/A	N/A	N/A	N/A	N/A	N/A	N/A	N/A	N/A	N/A	N/A	N/A	5	N/A	N/A
		250mm	100T	30mm	IRWIN®	1907779	N/A	N/A	N/A	N/A	N/A	N/A	N/A	N/A	N/A	N/A	N/A	N/A	N/A	N/A	5	N/A	N/A
		300mm	96T	30mm	IRWIN®	1907781	N/A	N/A	N/A	N/A	N/A	N/A	N/A	N/A	N/A	N/A	N/A	N/A	N/A	N/A	5	N/A	N/A
		250mm	84T	30mm	IRWIN®	1907782	N/A	N/A	N/A	N/A	N/A	N/A	N/A	N/A	N/A	N/A	N/A	N/A	N/A	N/A	5	N/A	N/A

Δίσκοι κοπής

ΚΛΙΜΑΚΑ ΚΑΤΑΤΑΞΗΣ: (1=ΜΕΤΡΙΟ, 3=ΚΑΛΟ, 5=ΚΑΛΥΤΕΡΟ)

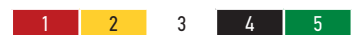

**IRWIN®**



## ΚΑΤΑΣΚΕΥΑΣΤΙΚΗ ΑΡΙΣΤΕΙΑ ΕΤΩΝ ΠΟΥ ΟΔΗΓΕΙ ΣΤΗΝ ΤΕΛΕΙΟΤΗΤΑ

Η IRWIN® κατασκευάζει και διανέμει υψηλής ποιότητας κοπτικά εργαλεία για επαγγελματίες, οι οποίοι επιζητούν εργαλεία υψηλής απόδοσης και αντοχής για τη δουλειά τους. Εδώ και τουλάχιστον έναν αιώνα, οι μηχανικοί μας εργάζονται με στόχο τη διαρκή βελτίωση των προϊόντων μας, με αποτέλεσμα, μέσω των ηλεκτροσυγκολλητικών διεργασιών τεχνολογίας αιχμής που χρησιμοποιούν, να κατασκευάζουν διμεταλλικές λάμες υψίστης ποιότητας και ασυναγώνιστες ως προς την αιχμηρότητα και τη διάρκεια ζωής τους.

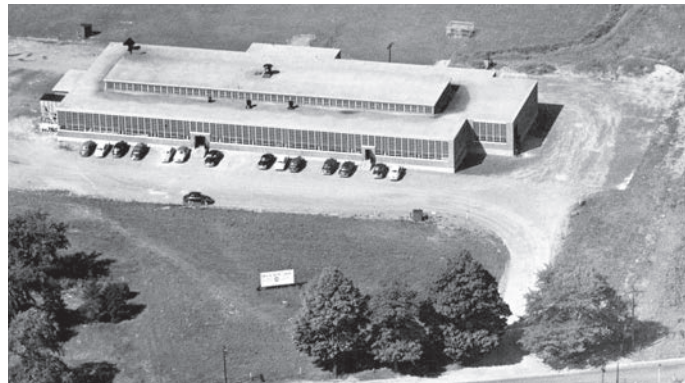

WITH **WELDTec™**

Η πλατφόρμα WeldTec™ συνδυάζει διάφορα χαρακτηριστικά, τα οποία συμβάλλουν στη διασφάλιση κοπτικής απόδοσης μακράς διάρκειας. Η επαναστατική γεωμετρία της οδόντωσης των κοπτικών εργαλείων και η ανανεωμένη σύνθεση των οδόντων επιτρέπουν την ταχύτερη, πιο λεία και πιο ίσια κοπή, ενώ παρατείνουν τη διάρκεια ζωής των εργαλείων

### ΠΟΤΗΡΟΤΡΥΠΑΝΑ



### ΠΑΛΙΝΔΡΟΜΙΚΕΣ / ΛΑΜΕΣ ΠΡΙΟΝΙΩΝ



### ΛΑΜΕΣ ΣΕΓΓΑΣ



Κοπτικά εργαλεία γραμμικής αιχμής



## ΔΙΜΕΤΑΛΛΙΚΑ ΠΟΤΗΡΟΤΡΥΠΑΝΑ

Τα διμεταλλικά ποτηροτρύπανα της IRWIN® κόβουν διάφορα υλικά, όπως αλουμίνιο, χαλκό, ανοξείδωτο ατσάλι, χάλυβα, ξύλο και ψευδαργύρο. Η ηλεκτροσυγκλλημένη κοπτική ακμή από ταχυχάλυβα (HSS) εξασφαλίζει ισχυρότερη και μεγαλύτερη διάρκεια οδόντωση. Οι κοπτικοί όδοντες ακριβείας προσφέρουν ταχύτερη διείσδυση και κοπή, ενώ η διμεταλλική κατασκευή παρέχει μεγαλύτερη ανθεκτικότητα και διάρκεια στο εργαλείο.

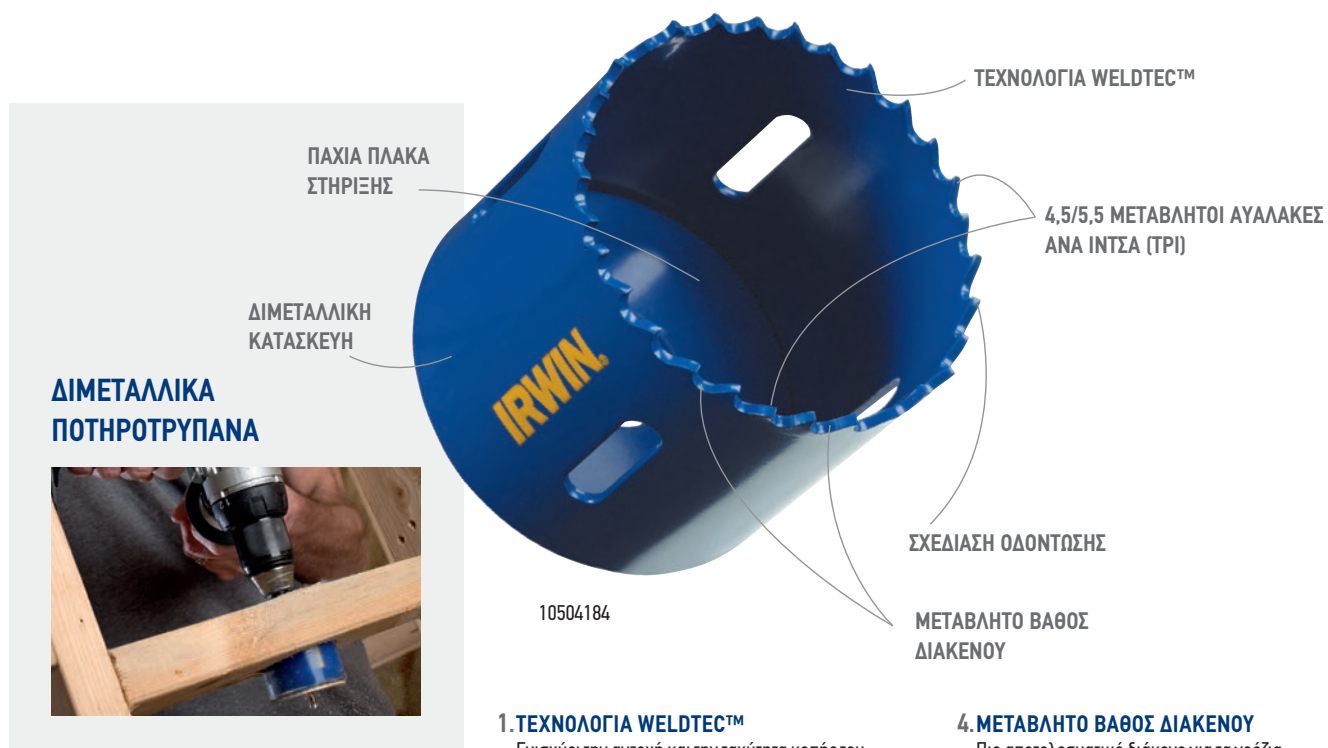

### ΔΙΜΕΤΑΛΛΙΚΑ ΠΟΤΗΡΟΤΡΥΠΑΝΑ



ΔΙΜΕΤΑΛΛΙΚΗ ΤΕΧΝΟΛΟΓΙΑΣ ΜΑΚΡΑΣ ΔΙΑΡΚΕΙΑΣ ΣΕ ΣΥΝΔΥΑΣΜΟ ΜΕ ΤΕΧΝΟΛΟΓΙΑ WELDTEC™

#### 1. ΤΕΧΝΟΛΟΓΙΑ WELDTEC™

Ενισχύει την αντοχή και την ταχύτητα κοπής του εργαλείου

#### 2. ΣΧΕΔΙΑΣΗ ΟΔΟΝΤΩΣΗΣ

Για διπλάσια διάρκεια ζωής και 50% ταχύτερη κοπή\*

#### 3. 4,5/5,5 ΜΕΤΑΒΛΗΤΟΙ ΑΥΛΑΚΕΣ ΑΝΑ ΙΝΤΣΑ (ΤΡΙ)

Για ταχύτερη κοπή, λιγότερη ροπή και καλύτερη απομάκρυνση των γρεζιών

#### 4. ΜΕΤΑΒΛΗΤΟ ΒΑΘΟΣ ΔΙΑΚΕΝΟΥ

Πιο αποτελεσματικό διάκενο για τα γρέζια

#### 5. ΠΑΧΙΑ ΠΛΑΚΑ ΣΤΗΡΙΞΗΣ

Προσδίδει σταθερότητα για πιο σκληρές εργασίες

#### 6. ΔΙΜΕΤΑΛΛΙΚΗ ΚΑΤΑΣΚΕΥΗ

Για αυξημένη διάρκεια και αντοχή

\*σε σύγκριση με το προηγούμενο μοντέλο

ΚΩΔ. ΕΙΔΟΥΣ	ΔΙΑΜΕΤΡΟΣ ΠΟΤΗΡΟΤΡΥΠΑΝΟΥ	ΕΑΝ	ΣΥΣΚ. ΧΟΝΔΡΙΚΗΣ	ΣΥΣΚ. ΛΙΑΝΙΚΗΣ
10504161	Ø 14mm	5706915041613	160	1
10504162	Ø 16mm	5706915041620	160	1
10504163	Ø 17mm	5706915041637	160	1
10504164	Ø 19mm	5706915041644	160	1
10504165	Ø 20mm	5706915041651	160	1
10504166	Ø 21mm	5706915041668	160	1
10504167	Ø 22mm	5706915041675	160	1
10504168	Ø 24mm	5706915041682	160	1
10504169	Ø 25mm	5706915041699	160	1
10504170	Ø 27mm	5706915041705	160	1
10504171	Ø 29mm	5706915041712	160	1
10504172	Ø 30mm	5706915041729	160	1
10504173	Ø 32mm	5706915041736	120	1
10504174	Ø 33mm	5706915041743	120	1
10504175	Ø 35mm	5706915041750	120	1
10504176	Ø 37mm	5706915041767	120	1
10504177	Ø 38mm	5706915041774	120	1
10504178	Ø 40mm	5706915041781	120	1
10504179	Ø 41mm	5706915041798	120	1
10504180	Ø 43mm	5706915041804	120	1
10504181	Ø 44mm	5706915041811	120	1



# ΔΙΜΕΤΑΛΛΙΚΑ ΠΟΤΗΡΟΤΡΥΠΑΝΑ

## ΔΙΜΕΤΑΛΛΙΚΑ ΠΟΤΗΡΟΤΡΥΠΑΝΑ

ΚΩΔ. ΕΙΔΟΥΣ	ΔΙΑΜΕΤΡΟΣ ΠΟΤΗΡΟΤΡΥΠΑΝΟΥ	EAN	ΣΥΣΚ. ΧΩΝΔΡΙΚΗΣ	ΣΥΣΚ. ΛΙΑΝΙΚΗΣ
10504182	Ø 46mm	5706915041828	120	1
10504183	Ø 48mm	5706915041835	100	1
10504184	Ø 51mm	5706915041842	100	1
10504185	Ø 52mm	5706915041859	100	1
10504186	Ø 54mm	5706915041866	100	1
10507366	Ø 56mm	5706915073669	100	1
10504187	Ø 57mm	5706915041873	100	1
10504188	Ø 59mm	5706915041880	100	1
10504189	Ø 60mm	5706915041897	100	1
10507367	Ø 62mm	5706915073676	100	1
10504190	Ø 64mm	5706915041903	50	1
10504191	Ø 65mm	5706915041910	50	1
10504192	Ø 67mm	5706915041927	50	1
10504193	Ø 68mm	5706915041934	50	1
10504194	Ø 70mm	5706915041941	50	1
10504195	Ø 73mm	5706915041958	50	1
10504196	Ø 76mm	5706915041965	50	1
10504197	Ø 79mm	5706915041972	50	1
10504198	Ø 83mm	5706915041989	50	1
10504199	Ø 86mm	5706915041996	50	1
10504200	Ø 89mm	5706915042009	50	1
10504201	Ø 92mm	5706915042016	40	1
10504202	Ø 95mm	5706915042023	40	1
10504203	Ø 98mm	5706915042030	40	1
10504204	Ø 102mm	5706915042047	40	1
10504205	Ø 105mm	5706915042054	40	1
10504206	Ø 108mm	5706915042061	40	1
10504207	Ø 111mm	5706915042078	40	1
10504208	Ø 114mm	5706915042085	40	1
10504209	Ø 117mm	5706915042092	20	1
10504210	Ø 121mm	5706915042108	20	1
10504211	Ø 127mm	5706915042115	20	1
10505818	Ø 133mm	5706915058185	20	1
10504212	Ø 140mm	5706915042122	20	1
10504213	Ø 152mm	5706915042139	20	1
10505819	Ø 168mm	5706915058192	20	1
10505820	Ø 177mm	5706915058208	20	1
10505821	Ø 210mm	5706915058215	20	1



10504184

## ΟΔΗΓΟΙ/ΚΑΘΟΔΗΓΗΤΙΚΑ ΤΡΥΠΑΝΙΑ ΓΙΑ ΚΙΤ ΔΙΜΕΤΑΛΛΙΚΩΝ ΠΟΤΗΡΟΤΡΥΠΑΝΩΝ

ΚΩΔ. ΕΙΔΟΥΣ	ΠΕΡΙΓΡΑΦΗ	EAN	ΣΥΣΚ. ΧΩΝΔΡΙΚΗΣ	ΣΥΣΚ. ΛΙΑΝΙΚΗΣ
10504532	Καθοδηγητικό τρυπάνι	5706915945324	20	1
10504536	Οδηγός διάμετρος μανδρελίου 9,5mm για ποτηροτρυπάνια 14 - 30mm	5706915945362	20	1
10504533	Οδηγός διάμετρος μανδρελίου 13mm για ποτηροτρυπάνια 14 - 30mm	5706915945331	20	1
10504534	Οδηγός διάμετρος μανδρελίου 9,5mm για ποτηροτρυπάνια 32 - 210mm	5706915945348	20	1
10504535	Οδηγός διάμετρος μανδρελίου 13mm για ποτηροτρυπάνια 32 - 210mm	5706915945355	20	1
10507368	Επεκτατική ράβδος 300mm, μέγεθος άξονα μανδρελίου 13+mm	5706915073683	20	1



10504535

## ΚΙΤ ΔΙΜΕΤΑΛΛΙΚΩΝ ΠΟΤΗΡΟΤΡΥΠΑΝΩΝ

Τα κιτ ποτηροτρυπάνων της IRWIN® διατίθενται σε μοναδικής αισθητικής μαλακές κασετίνες αποθήκευσης, με άθραυστο ενσωματωμένο μεντεσέ και μαξιλάρια προστασία του περιεχομένου τους. Η κασετίνα διαθέτει, επίσης, ενσωματωμένη λαβή και θήκη από χαρτόνι, η οποία περιέχει σημαντικές πληροφορίες για το προϊόν.

ΚΩΔ. ΕΙΔΟΥΣ	ΠΕΡΙΓΡΑΦΗ	EAN	ΣΥΣΚ. ΧΩΝΔΡΙΚΗΣ	ΣΥΣΚ. ΛΙΑΝΙΚΗΣ
10507235	ΚΙΤ ΠΟΤΗΡΟΤΡΥΠΑΝΟΥ 400SE: 22, 29, 35, 44, 51, 64MM, ΟΔΗΓΟΙ 10504535 & 10504536, ΚΑΘΟΔΗΓΗΤΙΚΟ ΤΡΥΠΑΝΙ	5706915072358	144	1
10506439	ΚΙΤ ΠΟΤΗΡΟΤΡΥΠΑΝΟΥ 600L: 22, 29, 35, 44, 51, 64MM, ΟΔΗΓΟΙ 10504535 & 10504536, ΚΑΘΟΔΗΓΗΤΙΚΟ ΤΡΥΠΑΝΙ	5706915064391	144	1
10506440	ΚΙΤ ΠΟΤΗΡΟΤΡΥΠΑΝΟΥ 600L SE: 22, 29, 35, 44, 51, 65MM, ΟΔΗΓΟΙ 10504535 & 10504536, ΚΑΘΟΔΗΓΗΤΙΚΟ ΤΡΥΠΑΝΙ	5706915064407	144	1
10506441	ΚΙΤ ΠΟΤΗΡΟΤΡΥΠΑΝΟΥ INT600L: 16, 20, 25, 32, 38, 51MM, ΟΔΗΓΟΙ 10504535 & 10504536, ΚΑΘΟΔΗΓΗΤΙΚΟ ΤΡΥΠΑΝΙ	5706915064414	144	1
10506442	ΚΙΤ ΠΟΤΗΡΟΤΡΥΠΑΝΟΥ 600P: 19, 22, 29, 38, 44, 57MM, ΟΔΗΓΟΙ 10504535 & 10504536, ΚΑΘΟΔΗΓΗΤΙΚΟ ΤΡΥΠΑΝΙ	5706915064421	144	1
10506444	ΚΙΤ ΠΟΤΗΡΟΤΡΥΠΑΝΟΥ 1200G: 16, 19, 22, 25, 29, 32, 35, 38, 44, 51, 64, 76MM, ΟΔΗΓΟΙ 10504533 & 10504535, 3 ΚΑΘΟΔΗΓΗΤΙΚΑ ΤΡΥΠΑΝΙΑ	5706915064445	96	1
10506445	ΚΙΤ ΠΟΤΗΡΟΤΡΥΠΑΝΟΥ 1200G SE: 16, 19, 22, 25, 29, 32, 35, 38, 44, 51, 65, 76MM, ΟΔΗΓΟΙ 10504533 & 10504535, 3 ΚΑΘΟΔΗΓΗΤΙΚΑ ΤΡΥΠΑΝΙΑ	5706915064452	96	1



10507235

Διμεταλλικά ποτηροτρυπάνια



175

**IRWIN®**



## ΔΙΜΕΤΑΛΛΙΚΕΣ ΠΑΛΙΝΔΡΟΜΙΚΕΣ ΛΑΜΕΣ

Αυτές οι παλινδρομικές λάμες πριονιών αποτελούν την ολοκληρωμένη λύση για όλες τις εφαρμογές. Οι λάμες της IRWIN® είναι αρίστης κατασκευαστικής ποιότητας και σχεδίασης προσφέροντας παρατεταμένη διάρκεια και δυνατότητα γρήγορης κοπής, άρα και την καλύτερη σχέση ποιότητας / τιμής στο χρήστη.

**ΔΙΜΕΤΑΛΛΙΚΕΣ ΠΑΛΙΝΔΡΟΜΙΚΕΣ ΛΑΜΕΣ**

**1. ΑΥΞΗΜΕΝΗ ΓΩΝΙΑ ΓΛΩΣΣΙΔΑΣ**  
Για έως και 50% ταχύτερη κοπή σε σύγκριση με το προηγούμενο μοντέλο

**2. ΔΙΜΕΤΑΛΛΙΚΗ ΚΑΤΑΣΚΕΥΗ**  
Για ταχύτερη κοπή και μεγαλύτερη διάρκεια της λάμας, η οποία μπορεί να λυγίζει χωρίς να σπάει

**3. ΤΕΧΝΟΛΟΓΙΑ WELDTEC™**  
Για ισχυρότερη και πιο μακράς διάρκειας οδόντωση

**4. 8% ΚΟΒΑΛΤΙΟ**  
Διατηρεί την αιχμηρότητα της οδόντωσης για περισσότερο χρονικό διάστημα

**5. ΒΕΛΤΙΩΜΕΝΗ ΔΙΑΤΑΞΗ ΟΔΟΝΤΩΝ**  
Για έως και διπλάσια διάρκεια ζωής της λάμας και 50% ταχύτερη κοπή\*

**LONG-LASTING**  
**BiMetal**  
TECHNOLOGY

**WITH WELDTEC™**

ΔΙΜΕΤΑΛΛΙΚΗΣ ΤΕΧΝΟΛΟΓΙΑΣ ΜΑΚΡΑΣ ΔΙΑΡΚΕΙΑΣ ΣΕ ΣΥΝΔΥΑΣΜΟ ΜΕ ΤΕΧΝΟΛΟΓΙΑ WELDTEC™

### ΔΙΜΕΤΑΛΛΙΚΕΣ ΠΑΛΙΝΔΡΟΜΙΚΕΣ ΛΑΜΕΣ ΠΡΙΟΝΙΩΝ ΓΙΑ ΚΟΠΗ ΜΕΤΑΛΛΩΝ

ΚΩΔ. ΕΙΔΟΥΣ	ΠΕΡΙΓΡΑΦΗ	ΛΑΜΕΣ ΑΝΑ ΣΥΣΚΕΥΑΣΙΑ	ΕΑΝ	ΣΥΣΚ. ΧΩΝΔΡΙΚΗΣ	ΣΥΣΚ. ΛΙΑΝΙΚΗΣ	ΚΟΒΟΥΝ ΟΛΑ ΤΑ ΜΕΤΑΛΛΑ συμπεριλαμβανομένων και των μη σιδηρούχων, σωλήνων, ανοξείδωτου χάλυβα & λαμαρίνας <b>ΚΑΤΑΛΛΗΛΕΣ</b> για χρήση με υλικά πάχους 1,5 έως 10mm (1/16" έως 3/8"), ανάλογα με τον αριθμό οδόντων ανά ίντσα (TPI) της λάμας <b>ΔΙΑΘΕΣΙΜΕΣ</b> σε 10, 14, 18 και 24TPI για κοπή μετάλλων
10506424	614R 6" / 150mm 14TPI, Κοπής μετάλλων	2	5706915064247	150	1	
10506425	624R 6" / 150mm 24TPI, Κοπής μετάλλων	2	5706915064254	150	1	
10506426	818R 8" / 200mm 18TPI, Κοπής μετάλλων	2	5706915064261	90	1	
10504147	414R 4" / 100mm 14TPI, Κοπής μετάλλων	5	5706915041477	100	1	
10504148	418R 4" / 100mm 18TPI, Κοπής μετάλλων	5	5706915041484	100	1	
10504152	614R 6" / 150mm 14TPI, Κοπής μετάλλων	5	5706915041521	100	1	
10504153	618R 6" / 150mm 18TPI, Κοπής μετάλλων	5	5706915041538	100	1	
10504154	624R 6" / 150mm 24TPI, Κοπής μετάλλων	5	5706915041545	100	1	
10504156	818R 8" / 200mm 18TPI, Κοπής μετάλλων	5	5706915041569	50	1	
10504143	614R 6" / 150mm 14TPI, Κοπής μετάλλων	25	5706915041439	20	1	
10504140	818R 8" / 200mm 18TPI, Κοπής μετάλλων	25	5706915041408	10	1	

## ΔΙΜΕΤΑΛΛΙΚΕΣ ΠΑΛΙΝΔΡΟΜΙΚΕΣ ΛΑΜΕΣ ΠΡΙΟΝΙΩΝ ΓΙΑ ΚΟΠΗ ΜΕΤΑΛΛΩΝ & ΞΥΛΟΥ



ΚΩΔ.ΕΙΔΟΥΣ	ΠΕΡΙΓΡΑΦΗ	ΛΑΜΕΣ ΑΝΑ ΣΥΣΚΕΥΑΣΙΑ	EAN	ΣΥΣΚ. ΧΟΝΔΡΙΚΗΣ	ΣΥΣΚ. ΛΙΑΝΙΚΗΣ
10506427	610R 6" / 150mm 10TPI, Κοπή μετάλλου & ξύλου	2	5706915064278	150	1
10506428	810R 8" / 200mm 10TPI, Κοπή μετάλλου & ξύλου	2	5706915064285	90	1
10504151	610R 6" / 150mm 10TPI, Κοπή μετάλλου & ξύλου	5	5706915041514	100	1
10504157	810R 8" / 200mm 10TPI, Κοπή μετάλλου & ξύλου	5	5706915041576	50	1
10504159	110R 12" / 300mm 10/14TPI, Κοπή μετάλλου & ξύλου	5	5706915041590	50	1
10504141	810R 8" / 200mm 10TPI, Κοπή μετάλλου & ξύλου	25	5706915041415	10	1
10504142	110R 12" / 300mm 10/14TPI, Κοπή μετάλλου & ξύλου	25	5706915041422	25	1

**ΚΟΒΟΥΝ ΣΥΝΘΕΤΙΚΑ ΥΛΙΚΑ** όπως πλαστικό, ξύλο, σωλήνες, ανθρακοκάλυβα και ανοξείδωτο ατσάλι  
**ΚΑΤΑΛΛΗΛΕΣ** για χρήση με υλικά πάχους 3,2mm (1/8") και άνω  
**ΔΙΑΘΕΣΙΜΕΣ ΣΕ 10 ΤΡΙ** στα μεγέθη των 150, 200 & 300mm (6", 8" & 12")

## ΔΙΜΕΤΑΛΛΙΚΕΣ ΠΑΛΙΝΔΡΟΜΙΚΕΣ ΛΑΜΕΣ ΠΡΙΟΝΙΩΝ ΓΙΑ ΚΟΠΗ ΞΥΛΩΝ ΠΟΥ ΠΕΡΙΕΧΟΥΝ ΚΑΡΦΙΑ



ΚΩΔ.ΕΙΔΟΥΣ	ΠΕΡΙΓΡΑΦΗ	ΛΑΜΕΣ ΑΝΑ ΣΥΣΚΕΥΑΣΙΑ	EAN	ΣΥΣΚ. ΧΟΝΔΡΙΚΗΣ	ΣΥΣΚ. ΛΙΑΝΙΚΗΣ
10506429	656R 6" / 150mm 6TPI, Κοπή καρφωμένων ξύλων	2	5706915064292	150	1
10506430	956R 9" / 225mm 6TPI, Κοπή καρφωμένων ξύλων	2	5706915064308	90	1
10504155	656R 6" / 150mm 6TPI, Κοπή καρφωμένων ξύλων	5	5706915041552	100	1
10504158	956R 9" / 225mm 6TPI, Κοπή καρφωμένων ξύλων	5	5706915041583	50	1
10504160	156R 12" / 300mm 6TPI, Κοπή καρφωμένων ξύλων	5	5706915041606	50	1
10504146	656R 6" / 150mm 6TPI, Κοπή καρφωμένων ξύλων	25	5706915041460	20	1
10504149	956R 9" / 225mm 6TPI, Κοπή καρφωμένων ξύλων	25	5706915041491	10	1
10504144	156R 12" / 300mm 6TPI, Κοπή καρφωμένων ξύλων	25	5706915041446	10	1

**ΚΟΒΟΥΝ ΚΑΡΦΩΜΕΝΑ ΞΥΛΑ**  
**ΚΑΤΑΛΛΗΛΕΣ** για χρήση με υλικά πάχους 5mm (3/16") και άνω  
**ΔΙΑΘΕΣΙΜΕΣ ΣΕ 6 ΤΡΙ** στα μεγέθη των 150, 225 & 300mm (6", 9" & 12")

## ΔΙΜΕΤΑΛΛΙΚΕΣ ΠΑΛΙΝΔΡΟΜΙΚΕΣ ΛΑΜΕΣ ΠΡΙΟΝΙΩΝ ΓΙΑ ΚΑΤΕΔΑΦΙΣΕΙΣ



ΚΩΔ.ΕΙΔΟΥΣ	ΠΕΡΙΓΡΑΦΗ	ΛΑΜΕΣ ΑΝΑ ΣΥΣΚΕΥΑΣΙΑ	EAN	ΣΥΣΚ. ΧΟΝΔΡΙΚΗΣ	ΣΥΣΚ. ΛΙΑΝΙΚΗΣ
10504138	966R 9" / 225mm 6TPI, Εργασίες κατεδάφισης	5	5706915041385	50	1
10504139	960R 9" / 225mm 10TPI, Εργασίες κατεδάφισης	5	5706915041392	50	1

**ΕΡΓΑΣΙΕΣ ΒΑΡΕΟΥ ΤΥΠΟΥ & ΚΑΤΕΔΑΦΙΣΗΣ** σε ξύλο και μέταλλο  
**ΚΑΤΑΛΛΗΛΕΣ** για χρήση σε υλικά πάχους 5mm (3/16") και άνω  
**ΔΙΑΘΕΣΙΜΕΣ ΣΕ 6 ΤΡΙ** στα μεγέθη των 225mm (9")

## ΔΙΜΕΤΑΛΛΙΚΕΣ ΠΑΛΙΝΔΡΟΜΙΚΕΣ ΛΑΜΕΣ ΠΡΙΟΝΙΩΝ ΓΙΑ ΚΟΠΗ ΞΥΛΟΥ



ΚΩΔ.ΕΙΔΟΥΣ	ΠΕΡΙΓΡΑΦΗ	ΛΑΜΕΣ ΑΝΑ ΣΥΣΚΕΥΑΣΙΑ	EAN	ΣΥΣΚ. ΧΟΝΔΡΙΚΗΣ	ΣΥΣΚ. ΛΙΑΝΙΚΗΣ
10504150	606R 6" / 150mm 6TPI, Κοπή ξύλου	5	5706915041507	100	1

**ΓΡΗΓΟΡΗ ΚΟΠΗ** ξύλου  
**ΚΑΤΑΛΛΗΛΕΣ** για χρήση σε υλικά πάχους 5mm (3/16") και άνω  
**ΔΙΑΘΕΣΙΜΕΣ ΣΕ 6 ΤΡΙ** στα μεγέθη των 150mm (6")

# ΠΑΛΙΝΔΡΟΜΙΚΕΣ ΛΑΜΕΣ

## MASTER-GRIT ΠΑΛΙΝΔΡΟΜΙΚΕΣ ΛΑΜΕΣ



ΚΩΔ.ΕΙΔΟΥΣ	ΠΕΡΙΓΡΑΦΗ	ΛΑΜΕΣ ΑΝΑ ΣΥΣΚΕΥΑΣΙΑ	EAN	ΣΥΣΚ. ΧΟΝΔΡΙΚΗΣ	ΣΥΣΚ. ΛΙΑΝΙΚΗΣ
10507365	800RG 8" / 200mm Με επικάλυψη κόκκων καρβιδίου	2	5706915073652	80	1

**ΚΟΠΤΙΚΗ ΑΚΜΗ ΜΕ ΕΠΙΚΑΛΥΨΗ ΚΟΚΚΩΝ ΚΑΡΒΙΔΙΟΥ** για λεία, ίσια και γρήγορη κοπή **ΚΟΒΟΥΩΝ ΤΡΑΧΙΑ ΥΛΙΚΑ** συμπεριλαμβανομένων του σιδήρου, των υαλονημάτων, του γύψου και του μαρμάρου

## ΠΑΛΙΝΔΡΟΜΙΚΕΣ ΛΑΜΕΣ ΑΝΘΡΑΚΟΧΑΛΥΒΑ (HCS) ΓΙΑ ΚΟΠΗ ΣΥΝΘΕΤΙΚΟΥ ΞΥΛΟΥ & ΠΛΑΣΤΙΚΟΥ



ΚΩΔ.ΕΙΔΟΥΣ	ΠΕΡΙΓΡΑΦΗ	ΛΑΜΕΣ ΑΝΑ ΣΥΣΚΕΥΑΣΙΑ	EAN	ΣΥΣΚ. ΧΟΝΔΡΙΚΗΣ	ΣΥΣΚ. ΛΙΑΝΙΚΗΣ
10506431	S617K, HCS, 6" / 150mm 3ΤΡΙ, Κοπή ξύλου	2	5706915064315	100	1
10506432	S2345X, HCS, 8" / 200mm PRO6 4/2,4 ΤΡΙ, Κοπή ξύλου	2	5706915064322	100	1
10505812	S617K, HCS, 6" / 150mm, 3ΤΡΙ, Κοπή ξύλου	5	5706915058123	50	1
10505813	S1131L, HCS, 9" / 225mm, 5ΤΡΙ, Κοπή ξύλου	5	5706915058130	50	1
10505814	S2345X, HCS, 8" / 200mm PRO6 4/2,4ΤΡΙ, Κοπή ξύλου	5	5706915058147	50	1

**ΓΡΗΓΟΡΗ ΚΟΠΗ** συνθετικού ξύλου & πλαστικού **ΜΟΝΤΕΛΑ** κανονικής (10505812 και 10505813) προοδευτικής οδόντωσης (10505814) **ΔΙΑΘΕΣΙΜΕΣ** σε 3 διατάξεις οδόντωσης των 3ΤΡΙ / 5ΤΡΙ & 4/2,4 ΤΡΙ συμπεριλαμβανομένων του σιδήρου, των υαλονημάτων, του γύψου και του μαρμάρου

## ΠΑΛΙΝΔΡΟΜΙΚΕΣ ΛΑΜΕΣ ΤΟΙΧΟΠΟΙΪΑΣ



ΚΩΔ.ΕΙΔΟΥΣ	ΠΕΡΙΓΡΑΦΗ	ΛΑΜΕΣ ΑΝΑ ΣΥΣΚΕΥΑΣΙΑ	EAN	ΣΥΣΚ. ΧΟΝΔΡΙΚΗΣ	ΣΥΣΚ. ΛΙΑΝΙΚΗΣ
10507846	MRB 235 x 20mm 2,5ΤΡΙ, Κοπή οικοδομικών υλικών	-	5706915078466	25	1
10507847	MRB 300 x 50mm 2,5ΤΡΙ, Κοπή οικοδομικών υλικών	-	5706915078473	25	1
10507848	MRB 450 x 50mm 2,5ΤΡΙ, Κοπή οικοδομικών υλικών	-	5706915078480	25	1

**ΓΡΗΓΟΡΗ ΚΑΙ ΑΝΘΕΚΤΙΚΗ ΚΟΠΗ ΑΚΡΙΒΕΙΑΣ** πολλών υλικών τοιχοποιίας, όπως πλίνθινα τούβλα, σβεστούλιθος ή αεριούχο σκυρόδεμα **ΓΕΝΙΚΗΣ ΧΡΗΣΗΣ ΣΤΕΛΕΧΟΣ 1/2"**



Παλινδρομικές λάμες

## ΛΑΜΕΣ ΣΕΓΑΣ

Αυτές οι λάμες σέγας αποτελούν την ολοκληρωμένη λύση για όλες τις εφαρμογές. Η σειρά των προϊόντων περιλαμβάνει και τα στελέχη σχήματος T και τα στελέχη σχήματος U, ώστε να ταιριάζουν σε όλα τα τρέχοντα μοντέλα σπαθόσεγας. Οι λάμες σπαθόσεγας / σέγας της IRWIN® διατίθενται σε σειρές δύο διαφορετικών, υψηλής ποιότητας, υλικών: ΑΝΘΡΑΚΟΧΑΛΥΒΑ (HCS) για χρήση σε μαλακότερα υλικά, όπως ξύλο, πολυστρωματικό, πλαστικοποιημένη μοριοσανίδα και πλαστικό. ΤΑΧΥΧΑΛΥΒΑ (HSS) πλήρους σκλήρυνσης για χρήση σε μέταλλα, αλουμίνιο και μη σιδηρούχα μέταλλα.

### ΛΑΜΕΣ ΣΕΓΑΣ ΑΠΟ ΑΝΘΡΑΚΟΧΑΛΥΒΑ ΓΙΑ ΚΟΠΗ ΞΥΛΟΥ – ΣΤΕΛΕΧΟΣ ΣΧΗΜΑΤΟΣ T



3ΠΛΗΣ ΟΦΘΕΣ ΛΟΞΗ ΟΔΟΝΤΩΣΗ για γρήγορη κοπή και λείο φινιρίσμα ΓΡΗΓΟΡΗ ΚΑΙ ΛΕΙΑ ΚΟΠΗ όλων των ξύλων	ΚΩΔ.ΕΙΔΟΥΣ	ΠΕΡΙΓΡΑΦΗ	ΛΑΜΕΣ ΑΝΑ ΣΥΣΚΕΥΑΣΙΑ	EAN	ΣΥΣΚ. ΧΩΝΔΡΙΚΗΣ	ΣΥΣΚ. ΛΙΑΝΙΚΗΣ
	10504218	HCS, 100mm, 6 TPI, T144D, Απλή, Κοπή ξύλου	5	5706915042184	100	1
	10504219	HCS, 100mm, 10 TPI, T101B, Πλαγιαστή οδόντωση, Κοπή ξύλου	5	5706915042191	100	1
	10504221	HCS, 100mm, 8 TPI, T111C, Απλή, Κοπή ξύλου	5	5706915042214	100	1
	10504222	HCS, 100mm, 6 TPI, T101D, Πλαγιαστή οδόντωση, Κοπή ξύλου	5	5706915042221	100	1
	10504223	HCS, 100mm, 10 TPI, T101BR, Αντίστροφη πλαγιαστή οδόντωση, Κοπή ξύλου	5	5706915042238	100	1
	10504224	HCS, 100mm, 6 TPI, T244D, Απλή, Κοπή ξύλου	5	5706915042245	100	1
	10504226	HCS, 83mm, 20 TPI, T101A0, Πλαγιαστή οδόντωση, Κοπή ξύλου	5	5706915042269	100	1
	10504227	HCS, 83mm, 12 TPI, T119B0, Απλή στενό περίγραμμα, Κοπή ξύλου	5	5706915042276	100	1
	10504228	HCS, 115mm, Progressive 8-13TPI, T234X, Πλαγιαστή οδόντωση, Κοπή ξύλου	5	5706915042283	100	1
	10504229	HCS, 115mm, 8 TPI, T301CD, Πλαγιαστή οδόντωση, Κοπή ξύλου	5	5706915042290	100	1
	10504410	HCS, 100mm, 6 TPI, T144DP, Απλή με επιπλέον πάχος 1.68mm, Κοπή ξύλου	5	5706915044102	100	1
	10504545	HCS, 100mm, 6 TPI, T144D, Απλή, Κοπή ξύλου	100	5706915945454	10	1

### ΛΑΜΕΣ ΣΕΓΑΣ ΑΠΟ ΤΑΧΥΧΑΛΥΒΑ ΓΙΑ ΚΟΠΗ ΜΕΤΑΛΛΟΥ – ΣΤΕΛΕΧΟΣ ΣΧΗΜΑΤΟΣ T



ΟΔΟΝΤΩΣΗ ΚΑΤΕΡΓΑΣΜΕΝΟΥ ΧΑΛΥΒΑ για παρατεταμένη διάρκεια και ταχύτερη κοπή μετάλλου ΠΑΡΑΤΕΤΑΜΕΝΗ ΔΙΑΡΚΕΙΑ για γρήγορη και ισια κοπή λεπτών και παχύτερων μετάλλων	ΚΩΔ.ΕΙΔΟΥΣ	ΠΕΡΙΓΡΑΦΗ	ΛΑΜΕΣ ΑΝΑ ΣΥΣΚΕΥΑΣΙΑ	EAN	ΣΥΣΚ. ΧΩΝΔΡΙΚΗΣ	ΣΥΣΚ. ΛΙΑΝΙΚΗΣ
	10504220	HSS, 92mm, Προοδευτική οδόντωση 17-23TPI, T118A, Κοπή μετάλλου	5	5706915042207	100	1
	10504225	HSS, 92mm, Προοδευτική οδόντωση 11-13TPI, T118B, Κοπή μετάλλου	5	5706915042252	100	1
	10504234	HSS, 92mm, 36 TPI, T118G, Κοπή μετάλλου	5	5706915042344	100	1
	10504231	HSS, 100mm, 8 TPI, T127D, Κοπή μετάλλου	5	5706915042313	100	1
	10504233	HSS, 100mm, Προοδευτική οδόντωση 10-20TPI, T123X, Κοπή μετάλλου	5	5706915042337	100	1
	10504230	HSS, 132mm, 24 TPI, T318A, Κοπή μετάλλου	5	5706915042306	100	1

### ΔΙΜΕΤΑΛΛΙΚΕΣ ΛΑΜΕΣ ΣΕΓΑΣ ΓΙΑ ΚΟΠΗ ΜΕΤΑΛΛΟΥ & ΞΥΛΟΥ – ΣΤΕΛΕΧΟΣ ΣΧΗΜΑΤΟΣ T



ΠΡΟΟΔΕΥΤΙΚΗ ΟΔΟΝΤΩΣΗ για γενική χρήση στην κοπή ξύλου και μετάλλου ΔΙΜΕΤΑΛΛΙΚΗΣ ΚΑΤΑΣΚΕΥΗΣ για παρατεταμένη διάρκεια στην κοπή ξύλου και μετάλλου	ΚΩΔ.ΕΙΔΟΥΣ	ΠΕΡΙΓΡΑΦΗ	ΛΑΜΕΣ ΑΝΑ ΣΥΣΚΕΥΑΣΙΑ	EAN	ΣΥΣΚ. ΧΩΝΔΡΙΚΗΣ	ΣΥΣΚ. ΛΙΑΝΙΚΗΣ
	10504232	BIM, 132mm, Προοδευτική οδόντωση 5-10TPI, T345XF, Κοπή ξύλου & μετάλλου	5	5706915042320	100	1

## ΛΑΜΕΣ ΣΕΓΑΣ ΜΕ ΕΠΙΚΑΛΥΨΗ ΚΑΡΒΙΔΙΟΥ ΓΙΑ ΚΟΠΗ ΝΗΜΑΤΩΝ & ΣΟΒΑΔΩΝ - ΣΤΕΛΕΧΟΣ ΣΧΗΜΑΤΟΣ T



ΚΩΔ. ΕΙΔΟΥΣ	ΠΕΡΙΓΡΑΦΗ	ΛΑΜΕΣ ΑΝΑ ΣΥΣΚΕΥΑΣΙΑ	EAN	ΣΥΣΚ. ΧΟΝΔΡΙΚΗΣ	ΣΥΣΚ. ΛΙΑΝΙΚΗΣ
10505815	T141HM Επικάλυψη καρβιδίου, 100mm, 6TPI, Κοπή ινών & σοβάδων	1	5706915058154	100	1
10505816	T341HM Επικάλυψη καρβιδίου, 132mm, 6TPI	1	5706915058161	100	1

**ΜΕ ΕΠΙΚΑΛΥΨΗ ΚΑΡΙΣΙΟΥ** για παρατεταμένη διάρκεια, ειδικά για κοπή τραχέων υλικών

## ΣΕΤ ΑΠΟ ΛΑΜΕΣ ΣΕΓΑΣ ΜΕΤΑΛΛΟΥ & ΞΥΛΟΥ - ΣΤΕΛΕΧΟΣ ΣΧΗΜΑΤΟΣ T

ΚΩΔ. ΕΙΔΟΥΣ	ΠΕΡΙΓΡΑΦΗ	ΛΑΜΕΣ ΑΝΑ ΣΥΣΚΕΥΑΣΙΑ	EAN	ΣΥΣΚ. ΧΟΝΔΡΙΚΗΣ	ΣΥΣΚ. ΛΙΑΝΙΚΗΣ
10505817	2 x 10504221 Ξύλου, 100mm, 8 TPI 2 x 10504218 Ξύλου, 100mm, 6 TPI (fast cut) 2 x 10504219 Ξύλου, 100mm, 10 TPI 1 x 10504222 Ξύλου, 100mm, 6 TPI (clean cut) 2 x 10504222 Μετάλλου, 92mm, Προοδευτική οδόντωση 17 - 23 TPI 1 x 10504225 Μετάλλου, 92mm, Προοδευτική οδόντωση 11 - 13 TPI	10	5706915058178	50	1



## ΛΑΜΕΣ ΣΕΓΑΣ ΑΠΟ ΑΝΘΡΑΚΟΧΑΛΥΒΑ ΓΙΑ ΚΟΠΗ ΞΥΛΟΥ - ΣΤΕΛΕΧΟΣ ΣΧΗΜΑΤΟΣ U



ΚΩΔ. ΕΙΔΟΥΣ	ΠΕΡΙΓΡΑΦΗ	ΛΑΜΕΣ ΑΝΑ ΣΥΣΚΕΥΑΣΙΑ	EAN	ΣΥΣΚ. ΧΟΝΔΡΙΚΗΣ	ΣΥΣΚ. ΛΙΑΝΙΚΗΣ
10504235	HCS, 100mm, 6 TPI, U144D, Απλή, Κοπή ξύλου	5	5706915042351	100	1
10504288	HCS, 100mm, 10 TPI, U101B, Πλαγιστή οδόντωση, Κοπή ξύλου	5	5706915042887	100	1
10504290	HCS, 100mm, 8 TPI, U111C, Απλή, Κοπή ξύλου	5	5706915042900	100	1
10504291	HCS, 100mm, 6 TPI, U101D, Πλαγιστή οδόντωση, Κοπή ξύλου	5	5706915042917	100	1
10504292	HCS, 100mm, 6 TPI, U244D, Απλό περίγραμμα, Κοπή ξύλου	5	5706915042924	100	1
10504295	HCS, 115mm, Προοδευτική 8-13TPI, U234X, Πλαγιστή οδόντωση, Κοπή ξύλου	5	5706915042955	100	1

**3ΠΛΗΣ ΘΩΦΟΣ, ΛΟΞΗ ΟΔΟΝΤΩΣΗ** για γρήγορη κοπή και λείο φινίρισμα  
**ΓΡΗΓΟΡΗ ΚΑΙ ΛΕΙΑ ΚΟΠΗ** όλων των ξύλων

## ΛΑΜΕΣ ΣΕΓΑΣ ΑΠΟ ΤΑΧΥΧΑΛΥΒΑ ΓΙΑ ΚΟΠΗ ΞΥΛΟΥ - ΣΤΕΛΕΧΟΣ ΣΧΗΜΑΤΟΣ U



ΚΩΔ. ΕΙΔΟΥΣ	ΠΕΡΙΓΡΑΦΗ	ΛΑΜΕΣ ΑΝΑ ΣΥΣΚΕΥΑΣΙΑ	EAN	ΣΥΣΚ. ΧΟΝΔΡΙΚΗΣ	ΣΥΣΚ. ΛΙΑΝΙΚΗΣ
10504289	HSS, 70mm, 24 TPI, U118A, Κοπή μετάλλου	5	5706915042894	100	1
10504293	HSS, 70mm, 12 TPI, U118B, Κοπή μετάλλου	5	5706915042931	100	1
10504294	HSS, 70mm, 36 TPI, U118G, Κοπή μετάλλου	5	5706915042948	100	1
10504297	HSS, 100mm, Προοδευτική οδόντωση 10-20TPI, U123X, Κοπή μετάλλου	5	5706915042979	100	1

**ΟΔΟΝΤΩΣΗ ΚΑΤΕΡΓΑΣΜΕΝΟΥ ΧΑΛΥΒΑ** για παρατεταμένη διάρκεια και ταχύτερη κοπή μετάλλου  
**ΠΑΡΑΤΕΤΑΜΕΝΗ ΔΙΑΡΚΕΙΑ** για γρήγορη και ίσια κοπή λεπτών και παχύτερων μετάλλων

## ΔΙΜΕΤΑΛΛΙΚΕΣ ΛΑΜΕΣ ΣΕΓΑΣ ΓΙΑ ΚΟΠΗ ΜΕΤΑΛΛΟΥ & ΞΥΛΟΥ - ΣΤΕΛΕΧΟΣ ΣΧΗΜΑΤΟΣ U



ΚΩΔ. ΕΙΔΟΥΣ	ΠΕΡΙΓΡΑΦΗ	ΛΑΜΕΣ ΑΝΑ ΣΥΣΚΕΥΑΣΙΑ	EAN	ΣΥΣΚ. ΧΟΝΔΡΙΚΗΣ	ΣΥΣΚ. ΛΙΑΝΙΚΗΣ
10504296	BiM, 132mm, Προοδευτική οδόντωση 5-10TPI, U345XF, Κοπή μετάλλου & ξύλου	5	5706915042962	100	1

**ΠΡΟΟΔΕΥΤΙΚΗ ΟΔΟΝΤΩΣΗ** για γενική χρήση στην κοπή ξύλου και μετάλλου  
**ΔΙΜΕΤΑΛΛΙΚΗΣ ΚΑΤΑΣΚΕΥΗΣ** για παρατεταμένη διάρκεια στην κοπή ξύλου και μετάλλου



ΚΩΔ. ΕΙΔΟΥΣ	ΣΕΛ.	ΚΩΔ. ΕΙΔΟΥΣ	ΣΕΛ.	ΚΩΔ. ΕΙΔΟΥΣ	ΣΕΛ.	ΚΩΔ. ΕΙΔΟΥΣ	ΣΕΛ.	ΚΩΔ. ΕΙΔΟΥΣ	ΣΕΛ.	ΚΩΔ. ΕΙΔΟΥΣ	ΣΕΛ.	ΚΩΔ. ΕΙΔΟΥΣ	ΣΕΛ.	ΚΩΔ. ΕΙΔΟΥΣ	ΣΕΛ.
1ZR	59	1888439	79	1897436	165	1922000	140	1923417	154	1978272	58	10501813	118	10501922	117
2	8	1897086	168	1897437	165	1922001	140	1923418	154	1988919	48	10501814	118	10501923	117
3	59	1897087	168	1897438	165	1922002	140	1923419	154	1988919	48	10501815	118	10501924	117
4	8	1897088	168	1897439	165	1922003	140	1923420	154	1988920	48	10501816	118	10501925	117
4ZR	59	1897089	168	1897440	165	1922004	140	1923431	154	1988920	48	10501817	118	10501926	117
5	59	1897090	168	1897441	165	1922005	140	1923432	154	1988931	48	10501818	118	10501927	117
6	59	1897191	168	1897442	165	1923227	152	1923433	154	1988931	48	10501819	118	10501928	117
8	8	1897192	168	1897443	165	1923228	153	1923434	154	1988932	48	10501820	118	10501929	117
8ZR	59	1897193	168	1897444	165	1923229	153	1923435	154	1988932	48	10501821	118	10501930	117
8ZR	59	1897194	168	1897445	165	1923286	153	1923436	155	1988933	48	10501822	118	10501931	117
12L3	8	1897195	168	1897446	165	1923287	153	1923437	155	1988933	48	10501823	118	10501932	117
23	8	1897196	168	1897447	165	1923289	153	1923501	153	1988934	49	10501824	118	10501933	117
23ZR	57	1897197	168	1897448	165	1923290	153	1923502	153	1988934	49	10501826	118	10501934	117
25ZR	8	1897198	168	1897449	165	1923321	153	1932892	89	1988935	49	10501827	118	10501935	117
27ZR	9	1897199	168	1897450	165	1923322	153	1932893	89	1988935	49	10501830	118	10501936	117
29	8	1897200	168	1897451	165	1923323	153	1932894	89	1988936	49	10501831	118	10501937	117
84C	62	1897201	168	1897452	165	1923326	153	1951676	71	1988936	49	10501834	118	10501938	146
112	57	1897202	168	1897453	164	1923328	153	1951677	71	2013285	68	10501835	118	10501939	146
114ZR	57	1897203	168	1897454	164	1923330	153	1951678	71	2013286	67	10501836	118	10501940	146
251	8	1897204	168	1897455	164	1923331	153	1951679	71	2013287	69	10501837	118	10501941	110
4008	9	1897205	168	1897456	164	1923332	153	1951680	71	2013288	66	10501838	118	10501942	110
4022ZR	9	1897206	168	1897457	164	1923333	153	1951801	71	2017350	93	10501841	118	10501943	110
4052ZR	9	1897207	168	1897458	164	1923334	153	1951802	71	2017821	95	10501846	118	10501944	110
4092	9	1897208	168	1897459	164	1923335	153	1951803	71	2017822	96	10501847	118	10501945	110
54125	161	1897209	165	1897460	164	1923337	153	1951807	71	2017823	94	10501848	118	10501946	110
64801ZR	89	1897210	165	1897461	164	1923338	153	1951808	71	2017824	94	10501849	118	10501947	110
64802	89	1897211	165	1897462	164	1923339	153	1951810	71	2017825	92	10501850	118	10501948	110
64901	89	1897212	165	1897463	164	1923340	153	1951811	71	2017826	97	10501853	118	10501949	110
64902	89	1897213	165	1897464	164	1923342	153	1951812	71	2017827	97	10501854	118	10501950	110
65201	89	1897214	165	1897465	164	1923344	153	1951813	71	2017828	96	10501855	118	10501951	110
66300	89	1897215	165	1897466	164	1923346	153	1951814	71	2017829	96	10501856	118	10501952	110
66305SL	89	1897346	165	1897467	164	1923348	153	1951816	71	2017831	94	10501859	118	10501953	110
66401ZR	89	1897347	165	1897468	164	1923350	153	1951818	72	2017832	97	10501862	118	10501954	110
66404	89	1897348	165	1897469	164	1923352	153	1951819	72	2018453	78	10501863	118	10501955	110
66406	89	1897349	167	1897470	164	1923353	153	1951820	72	2018454	78	10501864	118	10501956	110
233250	89	1897350	167	1897471	164	1923354	153	1951821	72	2071910	9	10501866	118	10501957	110
394100	161	1897361	167	1897472	164	1923355	153	1951824	72	2078116	13	10501867	118	10501958	110
666012	89	1897362	167	1897473	164	1923356	153	1951825	72	2078120	13	10501869	118	10501959	110
666042	89	1897363	167	1897474	164	1923357	153	1951826	72	4935097	13	10501873	118	10501960	110
666062	89	1897364	167	1897475	164	1923358	153	1951827	72	4935309	9	10501874	118	10501961	110
1826576	47	1897365	167	1897476	164	1923359	153	1951828	72	4935505	59	10501878	118	10501962	110
1826577	47	1897366	167	1897477	164	1923360	153	1951842	72	10501671	38	10501880	118	10501963	110
1826578	47	1897368	167	1897478	164	1923361	153	1951843	72	10501673	38	10501882	118	10501964	110
1826579	47	1897369	167	1897479	164	1923362	153	1951844	72	10501674	38	10501884	118	10501965	110
1840465	160	1897370	167	1897480	164	1923364	153	1951845	72	10501675	38	10501885	118	10501966	110
1863343	130	1897381	167	1907698	168	1923366	153	1951846	72	10501676	38	10501886	118	10501967	110
1863344	130	1897382	167	1907699	168	1923368	153	1951848	72	10501678	38	10501892	146	10501968	110
1863345	130	1897383	167	1907700	165	1923370	153	1951849	72	10501679	38	10501893	146	10501969	110
1863346	130	1897384	167	1907772	168	1923372	152	1951850	72	10501680	38	10501894	119	10501970	110
1863347	133	1897385	167	1907773	168	1923373	152	1951855	72	10501681	38	10501895	119	10501971	110
1863348	133	1897386	167	1907774	168	1923375	152	1951856	72	10501683	38	10501896	119	10501972	110
1863349	133	1897387	167	1907775	168	1923376	152	1951857	72	10501684	38	10501897	119	10501973	110
1863350	133	1897388	167	1907777	168	1923377	152	1951858	72	10501685	38	10501898	119	10501974	110
1863361	133	1897389	167	1907778	168	1923378	152	1951859	72	10501686	38	10501899	119	10501975	110
1863362	133	1897390	167	1907779	168	1923381	152	1951860	72	10501687	38	10501901	119	10501976	110
1868193	158	1897391	167	1907781	168	1923383	152	1951861	72	10501688	38	10501902	119	10501978	110
1868194	158	1897392	167	1907782	168	1923385	152	1951862	73	10501689	38	10501903	119	10501979	110
1868195	158	1897393	167	1909432	34	1923386	152	1951863	73	10501690	38	10501905	119	10501980	110
1868196	158	1897394	167	1909433	34	1923387	152	1951864	73	10501691	38	10501906	119	10501981	110
1868197	158	1897395	165	1910231	15	1923388	152	1951865	73	10501693	38	10501907	119	10501982	110
1868198	158	1897396	165	1912454	34	1923391	152	1951866	73	10501698	39	10501908	119	10501984	110
1868199	158	1897397	165	1912455	34	1923392	152	1951867	73	10501699	39	10501910	119	10501985	110
1868200	158	1897398	165	1912456	34	1923405	152	1951868	73	10501700	39	10501911	119	10501986	110
1868251	159	1897426	165	1921930	140	1923406	152	1951869	73	10501701	39	10501912	119	10501987	110
1868252	159	1897427	165	1921991	140	1923407	152	1951870	73	10501703	39	10501913	119	10501988	110
1868262	133	1897428	165	1921992	140	1923408	152	1951881	73	10501704	39	10501914	119	10501989	110
1868263	133	1897429	165	1921993	140	1923409	152	1951882	74	10501705	39	10501915	119	10501991	110
1868264	133	1897430	165	1921994	140	1923410	152	1951883	74	10501707	39	10501916	119	10501992	110
1868265	133	1897431	165	1921995	140	1923411	152	1951884	74	10501708	39	10501917	146	10501993	110
1868266	133	1897432	165	1921996	140	1923412	152	1951885	74	10501709	39	10501918	146	10501994	110
1868267	133	1897433	165	1921997	140	1923413	153	1953963	74	10501710	39	10501919	117	10501995	110
1888437	79	1897434	165	1921998	140	1923414	153	1965487	36	10501768	39	10501920	117	10501996	110
1888438	79	1897435	165	1921999	140	1923416	154	1978271	58	10501812	118	10501921	117	10501997	110





ΚΩΔ. ΕΙΔΟΥΣ	ΣΕΛ.	ΚΩΔ. ΕΙΔΟΥΣ	ΣΕΛ.	ΚΩΔ. ΕΙΔΟΥΣ	ΣΕΛ.	ΚΩΔ. ΕΙΔΟΥΣ	ΣΕΛ.	ΚΩΔ. ΕΙΔΟΥΣ	ΣΕΛ.	ΚΩΔ. ΕΙΔΟΥΣ	ΣΕΛ.	ΚΩΔ. ΕΙΔΟΥΣ	ΣΕΛ.	ΚΩΔ. ΕΙΔΟΥΣ	ΣΕΛ.
10502788	144	10503543	41	10503993	149	10504211	175	10504354	157	10504553	82	10505869	18	10507145	108
10502789	144	10503544	41	10504138	178	10504212	175	10504355	157	10504555	82	10505870	18	10507146	108
10502790	144	10503545	41	10504139	178	10504213	175	10504356	157	10504558	78	10505871	19	10507147	108
10502792	142	10503546	41	10504140	177	10504218	180	10504357	157	10504559	78	10505872	18	10507148	108
10502793	142	10503547	41	10504141	178	10504219	180	10504358	157	10504561	78	10505873	18	10507149	108
10502794	142	10503548	53	10504142	178	10504220	180	10504359	157	10504562	78	10505874	18	10507150	108
10502795	142	10503549	53	10504143	177	10504221	180	10504360	157	10504563	78	10505875	15	10507151	108
10502796	142	10503550	53	10504144	178	10504222	180	10504361	157	10504567	78	10505876	15	10507152	108
10502797	142	10503551	53	10504145	178	10504223	180	10504362	157	10504634	161	10505897	24	10507153	108
10502798	142	10503552	53	10504146	177	10504224	180	10504363	156	10504635	161	10505898	24	10507154	108
10502799	142	10503553	53	10504147	177	10504225	180	10504364	156	10504711	38	10505899	24	10507155	108
10502800	142	10503554	53	10504148	177	10504226	180	10504365	156	10504712	38	10505942	45	10507157	108
10502803	141	10503557	53	10504149	178	10504227	180	10504366	156	10504837	157	10505943	45	10507159	108
10502804	141	10503558	53	10504150	178	10504228	180	10504367	156	10504838	157	10505944	45	10507160	108
10502805	141	10503559	53	10504151	178	10504229	180	10504368	157	10504839	157	10505945	45	10507161	108
10502806	141	10503560	53	10504152	177	10504230	180	10504369	157	10504840	157	10505946	45	10507163	108
10502807	141	10503561	53	10504153	177	10504231	180	10504370	157	10505162	36	10505947	45	10507164	108
10502808	141	10503562	53	10504154	177	10504232	180	10504371	157	10505163	36	10506424	177	10507166	108
10502809	141	10503563	53	10504155	178	10504233	180	10504372	157	10505164	36	10506425	177	10507167	108
10502810	141	10503564	53	10504156	177	10504234	180	10504373	157	10505165	36	10506426	177	10507189	7
10502811	141	10503565	53	10504157	178	10504235	181	10504374	157	10505483	16	10506427	178	10507190	7
10502812	141	10503603	112	10504158	178	10504236	80	10504375	157	10505486	17	10506428	178	10507198	116
10502813	141	10503605	112	10504159	178	10504237	81	10504376	157	10505488	17	10506429	178	10507199	116
10502814	141	10503606	112	10504160	178	10504238	81	10504377	160	10505490	17	10506430	178	10507200	116
10502815	141	10503607	112	10504161	174	10504239	81	10504378	160	10505492	17	10506431	179	10507211	116
10502816	141	10503608	112	10504162	174	10504240	77	10504379	160	10505493	15	10506432	179	10507213	116
10502817	141	10503609	112	10504163	174	10504241	77	10504380	160	10505494	15	10506437	25	10507214	116
10502818	141	10503610	112	10504164	174	10504242	77	10504381	160	10505495	15	10506439	175	10507215	116
10502819	141	10503611	112	10504165	174	10504243	77	10504382	160	10505498	14	10506440	175	10507216	116
10502820	141	10503612	112	10504166	174	10504244	78	10504383	160	10505500	14	10506441	175	10507217	116
10502821	141	10503613	112	10504167	174	10504245	78	10504384	160	10505502	14	10506442	175	10507218	116
10502822	141	10503614	33	10504168	174	10504246	78	10504385	160	10505503	16	10506444	175	10507219	116
10502823	141	10503615	33	10504169	174	10504247	78	10504386	160	10505504	16	10506445	175	10507220	116
10502824	143	10503616	33	10504170	174	10504249	78	10504387	160	10505505	16	10506446	78	10507221	116
10502825	143	10503617	33	10504171	174	10504250	78	10504388	156	10505506	16	10506456	83	10507222	116
10502826	150	10503618	34	10504172	174	10504251	181	10504389	156	10505507	15	10506457	83	10507224	116
10502830	142	10503619	34	10504173	174	10504288	181	10504390	156	10505517	15	10506458	83	10507225	116
10502831	142	10503620	34	10504174	174	10504289	181	10504391	156	10505518	15	10506459	83	10507229	121
10502832	142	10503621	34	10504175	174	10504290	181	10504392	156	10505519	19	10506620	140	10507230	121
10502833	142	10503622	34	10504176	174	10504291	181	10504393	156	10505538	35	10506621	140	10507231	121
10502834	142	10503623	34	10504177	174	10504292	181	10504394	157	10505539	35	10506622	140	10507232	121
10502835	142	10503624	21	10504178	174	10504293	181	10504395	157	10505540	35	10506623	140	10507233	121
10502836	142	10503625	115	10504179	174	10504294	181	10504396	157	10505541	35	10506624	140	10507234	121
10502837	142	10503626	115	10504180	174	10504295	181	10504397	156	10505542	35	10506625	140	10507235	175
10502838	142	10503627	39	10504181	174	10504296	181	10504398	156	10505543	35	10506626	150	10507267	121
10502839	142	10503628	39	10504182	175	10504297	181	10504399	156	10505544	35	10506627	150	10507268	121
10502840	142	10503629	39	10504183	175	10504309N	29	10504400	156	10505545	35	10506628	150	10507365	179
10502842	142	10503630	39	10504184	175	10504310N	29	10504401	156	10505546	35	10507102	77	10507366	175
10502843	142	10503631	39	10504185	175	10504311N	29	10504402	156	10505547	35	10507103	77	10507367	175
10502844	142	10503632	38	10504186	175	10504313N	29	10504403	156	10505548	35	10507104	77	10507368	175
10502845	142	10503633	38	10504187	175	10504314N	30	10504404	157	10505549	35	10507105	77	10507404	80
10502846	142	10503634	99	10504188	175	10504315N	30	10504405	157	10505550	35	10507106	82	10507424	36
10502847	142	10503635	99	10504189	175	10504316N	30	10504406	157	10505555	35	10507110	145	10507446	83
10502848	142	10503636	99	10504190	175	10504330	156	10504407	157	10505556	35	10507111	145	10507448	81
10502850	135	10503637	99	10504191	175	10504331	156	10504408	25	10505602	35	10507112	108	10507449	81
10502852	135	10503638	99	10504192	175	10504332	156	10504409	25	10505603	35	10507125	108	10507485	102
10502853	135	10503639	99	10504193	175	10504333	156	10504410	25	10505705	36	10507126	108	10507538	145
10502854	135	10503640	99	10504194	175	10504334	156	10504411	180	10505812	179	10507127	108	10507574	110
10502855	135	10503641	99	10504195	175	10504335	156	10504412	133	10505813	179	10507128	108	10507575	110
10502856	135	10503642	99	10504196	175	10504336	156	10504413	133	10505814	179	10507129	108	10507580	82
10502857	135	10503643	99	10504197	175	10504337	156	10504414	24	10505815	181	10507130	108	10507590	121
10502858	121	10503644	99	10504198	175	10504338	156	10504415	24	10505816	181	10507131	108	10507602	140
10502860	121	10503645	99	10504199	175	10504339	156	10504416	24	10505817	181	10507132	108	10507603	150
10503423	39	10503835	39	10504200	175	10504340	156	10504417	24	10505818	175	10507133	108	10507604	150
10503425	39	10503836	39	10504201	175	10504341	156	10504418	24	10505819	175	10507134	108	10507626	13
10503429	39	10503837	110	10504202	175	10504342	156	10504419	24	10505820	175	10507135	108	10507627	13
10503431	39	10503838	110	10504203	175	10504343	156	10504420	24	10505821	175	10507136	108	10507628	13
10503476	121	10503839	133	10504204	175	10504344	157	10504421	24	10505822	81	10507137	108	10507629	13
10503530	35	10503840	133	10504205	175	10504345	157	10504422	24	10505823	77	10507138	108	10507630	13
10503531	35	10503841	133	10504206	175	10504346	157	10504423	24	10505824	77	10507139	108	10507631	13
10503532	36	10503842	39	10504207	175	10504347	157	10504424	24	10505865	19	10507140	108	10507632	13
10503533	36														

# ΕΥΡΕΤΗΡΙΟ ΚΑΤΑΛΟΓΟΥ

ΚΩΔ. ΕΙΔΟΥΣ	ΣΕΛ.	ΚΩΔ. ΕΙΔΟΥΣ	ΣΕΛ.	ΚΩΔ. ΕΙΔΟΥΣ	ΣΕΛ.	ΚΩΔ. ΕΙΔΟΥΣ	ΣΕΛ.	ΚΩΔ. ΕΙΔΟΥΣ	ΣΕΛ.	ΚΩΔ. ΕΙΔΟΥΣ	ΣΕΛ.	ΚΩΔ. ΕΙΔΟΥΣ	ΣΕΛ.	ΚΩΔ. ΕΙΔΟΥΣ	ΣΕΛ.
10507635	14	10508060	85	T25C	62	T524QCEL7	46	T10755	75	T620100J	103	TM44414	40		
10507636	14	10508062	85	T25DK	62	T536QCEL7	46	T10756	75	T620103	103	TM44418	40		
10507637	14	10508103	81	T25L	62	T546EL7	47	T10757	75	T620103	103	TM44434	40		
10507638	14	10508104	80	T25O	62	T0702EL4	7	T10758	75	T620103	103	TM44438	40		
10507639	14	10508105	80	T36	57	T778	42	T10765	75	T630500A	103	TM44458	40		
10507640	14	10508135	83	T36C	62	T778D	42	T10767	75	T630519	103	TM220012	41		
10507641	14	10508136	83	T36DK	62	T0902EL4	7	T10768	75	T660032	101	TM444112	40		
10507676	88	10508151	16	T36L	62	T0912	42	T10769	75	T660084	103	TM444114	40		
10507677	88	10508152	16	T36O	62	T914H	26	T10771	75	T661053	62	TM22261012	41		
10507678	88	10508153	16	T52ED	60	T914KIT	27	T12010	55	T676810	101	TMFC153	54		
10507679	88	10508154	16	T52EDD	63	T914UEFGT	27	T12012	55	T702025	103	TMR2049	41		
10507680	88	10508156	16	T52EDJN	63	T918H	26	T12110	55	T843423SB	61	TMR2210	41		
10507681	87	10508157	16	T52EDL	63	T918KIT	27	T12112	55	T850026	102	TMR22089	41		
10507682	88	10508158	17	T52EDO	63	T918UEFGT	27	T13611	54	T41211000	59	TNA2059343000	36		
10507683	88	10508159	17	T52EDT	63	T924H	26	T20030C	102	TA151	42	TNA2072330000	36		
10507684	87	10508160	17	T52PD	60	T924KIT	27	T20030CD	102	TA151B	42	TS10	61		
10507695	79	10508161	17	T53ED	60	T924UEFGT	27	T20045	102	TA151R	42	TSI2	42		
10507712	139	10508166	143	T53PD	60	T930H	26	T20045D	102	TBC914H	26	TSI238	42		
10507713	139	10508167	143	T71	9	T930KIT	27	T23112	22	TBC914KIT	27	TSP4	42		
10507714	139	10508168	143	T76KBT	9	T930UEFGT	27	T23212	22	TBC918H	26	TSP5	42		
10507715	139	10508170	143	T77T	9	T936H	26	T30010	21	TBC918KIT	27	TTBC914	26		
10507716	139	10508171	143	T84DK	62	T936KIT	27	T30012	21	TBC924E	26	TTBC918	26		
10507717	139	FG3	61	T84L	62	T936UEFGT	27	T30014	21	TBC924H	26	TTBC924	26		
10507718	139	FG4	61	T84O	62	T942H	26	T30018	21	TBC924KIT	27	TTBC930	26		
10507719	139	FG5	61	T92C	61	T942KIT	27	T30018A	21	TBC930H	26	TTBC936	26		
10507720	149	FG6	61	T92CC	63	T942UEFGT	27	T30018C	21	TBC930KIT	27	TUL223	103		
10507764	149	FG412	61	T92CE	63	T1002EL4	7	T30024	21	TBC936H	26	TV75B	61		
10507771	59	T1C	62	T92CF	63	T1192	55	T30024F	21	TBC936KIT	27	TV149B	60		
10507772	61	T1D	62	T92CG	63	T1193	55	T30036	21	TCC26	27	TV150B	60		
10507784	86	T1SB	61	T96	61	T1194	55	T30036A	21	TG56	28	TV175B	60		
10507785	86	T01T	7	T96F	63	T1196	55	T30036C	21	TG056	28	TWC16	27		
10507786	86	T3C	62	T96G	63	T1203	55	T30036F	21	TG67	28	TXP1124610000	35		
10507787	86	T3D	62	T0102EL4	7	T1204	55	T35010	22	TG69	28	TXP1124762000	35		
10507788	86	T3SB	61	T112C	62	T1206	55	T35010C	22	TG69NB	28	TXP1124762000	35		
10507789	86	T03T	7	T112DK	62	T1208	55	T35010E	22	TG691	28	TXP1211300000	36		
10507790	85	T3TON3VS	59	T112L	62	T1213	55	T35012	22	TG950	28	TXP1624533000	35		
10507791	85	T04	42	T112O	62	T1214	55	T35014	22	TG2458	28	TXP3011300000	35		
10507792	85	T4C	62	T114C	62	T1216	55	T35018	22	TG2468	28	TXP3011300000	35		
10507793	85	T4D	62	T114DK	62	T1218	55	T35018A	22	TG24510	28	TXP3020533000	35		
10507794	85	T4SB	61	T114L	62	T1224	55	T35018C	22	TG24512	28	TXP3020533000	35		
10507795	85	T05	42	T114O	62	T1352	54	T35024	22	TG24514	28	TXP3020610000	35		
10507843	83	T5C	62	T135D	54	T1353	54	T35024A	22	TG24610	28	TXP3020762000	35		
10507846	179	T5D	62	T135E	54	T1354	54	T35024C	22	TG24612	28	TXP3024533000	35		
10507847	179	T05T	7	T136D	54	T1355	54	T35036	22	TJ914H	27	TXP3024533000	35		
10507848	179	T6C	62	T165EL4	8	T1356	54	T35036A	22	TJ918F	27	TXP3024610000	35		
10507858	36	T6D	62	T181C	61	T1357	54	T35048	22	TJ918H	27	TXP3024610000	35		
10507860	36	T6SB	61	T182C	61	T1359	54	T35048A	22	TJ924E	27				
10507892	120	T6TON6VS	59	T182CB	63	T1365	54	T35048C	22	TJ924F	27				
10507893	120	T07	42	T182CC	63	T1366	54	T53006EL7	47	TJ924H	27				
10507894	120	T07T	7	T183C	61	T1367	54	T54122EL7	47	TJ930F	27				
10507895	120	T8C	62	T183CA	63	T1369	54	T58100EL7	47	TJ930H	27				
10507896	120	T8D	62	T183CB	63	T1402EL4	7	T58200EL7	47	TJ936H	27				
10507897	120	T9SP	8	T183CC	63	T1502EL4	7	T58300EL7	47	TJ942H	27				
10507898	120	T09T	7	T183CD	63	T1602EL4	7	T59100ECD	47	TL1354	54				
10507900	147	T10T	6	T202	102	T3008	21	T59200ECD	47	TL1366	54				
10507903	120	T11T	6	T202DF	102	T3508	22	T59400ECD	47	TM130	54				
10507904	120	T13T	6	T202EF	102	T5212ED	60	T090700	103	TM140	54				
10507905	120	T14T	7	T210	102	T5212EDC	63	T090700B	103	TM141	54				
10507906	120	T15T	7	T214T	9	T5212EDD	63	T090751	103	TM44453	40				
10507907	120	T17EL4	7	T0220D	42	T5212EDJN	63	T090757	103	TM44454	40				
10507909	120	T18DR	7	T220D	103	T5212EDO	63	T090757	103	TM44455	40				
10507912	147	T18EL4	8	T233C	22	T5212PD	60	T102010	103	TM44456	40				
10507929	24	T18R	7	T233CDB	22	T5412EL7	47	T106150	36	TM1838W	41				
10507932	40	T18SP	8	T234C	22	T5462EL7	47	T113100D	103	TM2083	41				
10507937	121	T19EL4	7	T234CDB	22	T06012	42	T113112	103	TM2153	41				
10508017	6	T20EL4	8	T235C	22	T8434	57	T120422	103	TM2154	41				
10508018	6	T23C	62	T240	22	T9212C	61	T120422	103	TM2226	41				
10508019	6	T23DK	62	T0302EL4	7	T9312C	61	T120465	103	TM2450	41				
10508020	9	T23L	62	T414	61	T9312CE	63	T529827	103	TM2451	41				
10508052	86	T23O	62	T0502EL4	7	T9312CF	63	T529827	103	TM4441	40				
10508053	86	T24R	7	T506QCEL7	46	T9312CG	63	T530062EL7	47	TM4442	40				
10508054	86	T24SP	8	T512QCEL7	46	T10745	75	T591057	101	TM22006	41				
10508059	85	T25	57	T518QCEL7	46	T10747	75	T620100A	103	TM44412	40				







# ΕΜΠΟΡΙΚΕΣ ΛΥΣΕΙΣ ΓΙΑ ΝΑ ΕΝΙΣΧΥΣΕΤΕ ΤΙΣ ΠΩΛΗΣΕΙΣ ΣΑΣ



Αξιοποιήστε το χώρο του καταστήματός σας και μεγιστοποιήστε τις πωλήσεις σας με τις προθήκες προϊόντων της IRWIN®  
**Ζητήστε τις από τον εμπορικό μας εκπρόσωπο ΤΩΡΑ!**

# IRWIN<sup>®</sup> TOOLS



**Stanley Black & Decker HELLAS**  
Στράβωνος 7 & Λ. Βουλιαγμένης 159  
166 74 Γλυφάδα  
Ελλάδα  
Τηλ.: 210 89 81 616  
Φαξ: 210 89 83 570

Η Stanley Black & Decker διατηρεί το δικαίωμα μεταβολής οποιασδήποτε προσφοράς, οποιαδήποτε στιγμή, χωρίς ειδοποίηση. Εξ όσων γνωρίζουμε, όλες οι περιγραφές και οι απεικονίσεις, οι οποίες περιέχονται σε αυτόν τον κατάλογο είναι σωστές κατά την στιγμή της εκτύπωσης του. Παύσο, δε φέρουμε καμία απολύτως ευθύνη για τη διακοπή κυκλοφορίας ή / και τυχόν ανακρίβειες στην περιγραφή ή την απεικόνιση οποιασδήποτε καταχωρημένου προϊόντος, ενώ διατηρούμε το δικαίωμα αλλαγής του περιεχομένου του καταλόγου χωρίς προειδοποίηση. Οι προσφορές ισχύουν όσο υπάρχουν τα αποθέματα.